



## Bitron Premium 60 W / 120 W / 180 W

|    |                             |
|----|-----------------------------|
| DE | Gebrauchsanleitung          |
| GB | Operating instructions      |
| FR | Notice d'emploi             |
| NL | Gebruiksaanwijzing          |
| ES | Instrucciones de uso        |
| PT | Instruções de uso           |
| IT | Istruzioni d'uso            |
| DK | Brugsanvisning              |
| NO | Bruksanvisning              |
| SE | Bruksanvisning              |
| FI | Käyttöohje                  |
| HU | Használati útmutató         |
| PL | Instrukcja użytkowania      |
| CZ | Návod k použití             |
| SK | Návod na použitie           |
| SI | Navodila za uporabo         |
| HR | Uputa o upotrebi            |
| RO | Instrucțiuni de folosință   |
| BG | Упътване за употреба        |
| UA | Посібник з експлуатації     |
| RU | Руководство по эксплуатации |
| CN | 使用说明书                       |





Bitron Premium 60 W

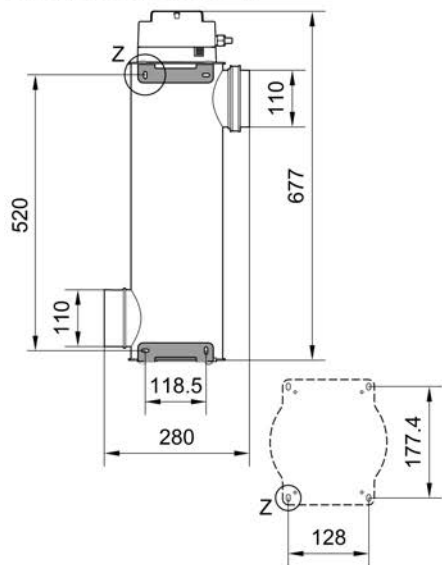

Bitron Premium 120 W

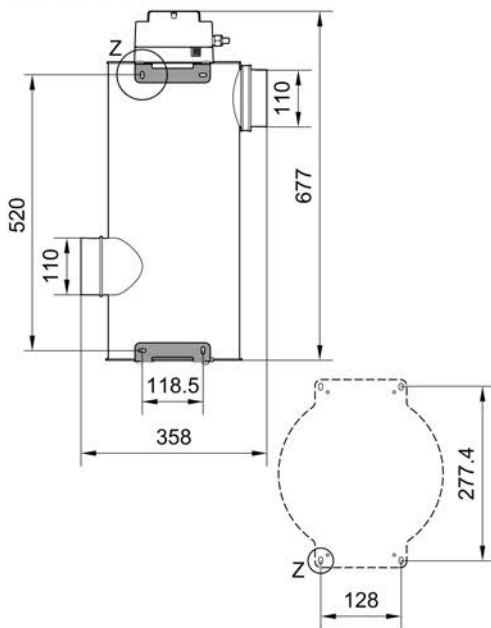

Bitron Premium 180 W

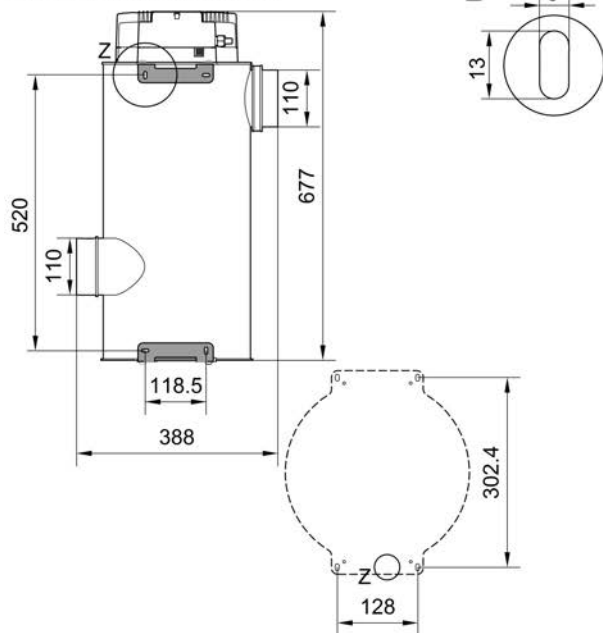

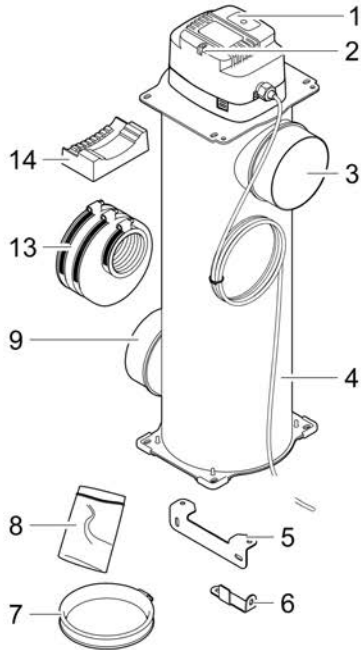
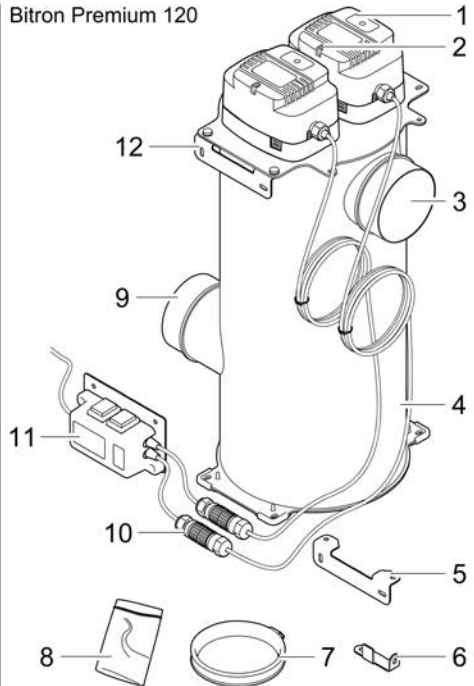
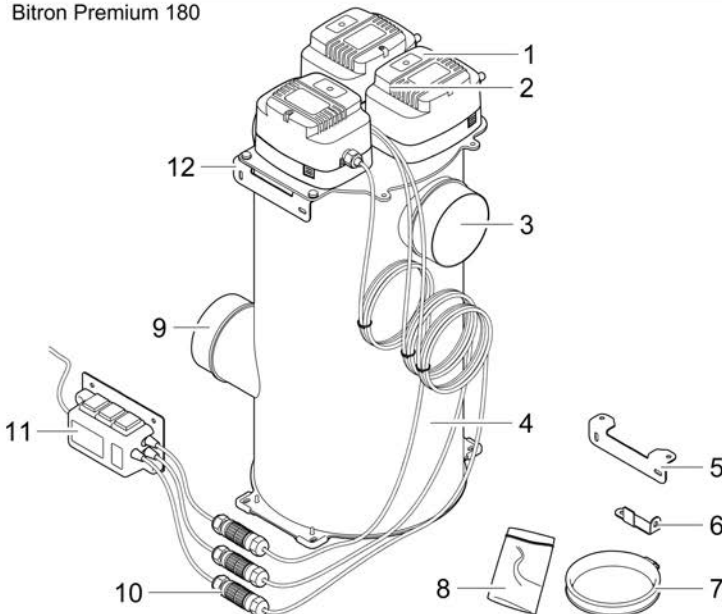
**A****Bitron Premium 60****Bitron Premium 120****Bitron Premium 180**



B

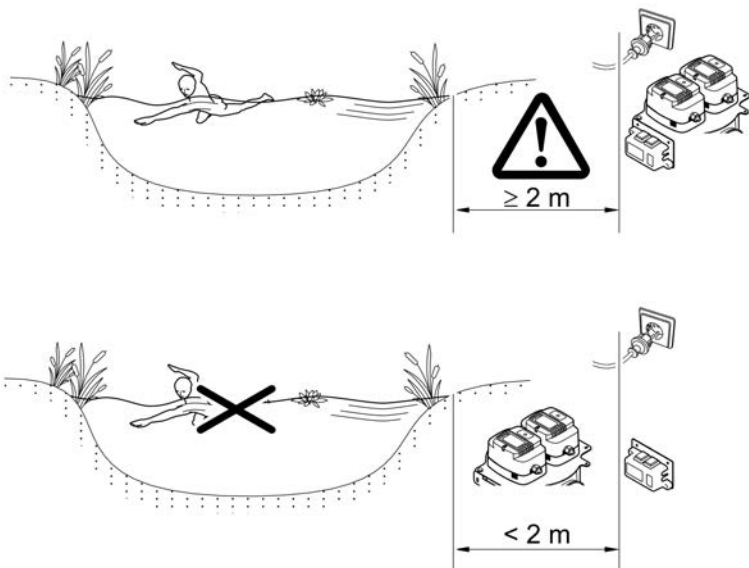

BTN0044

C

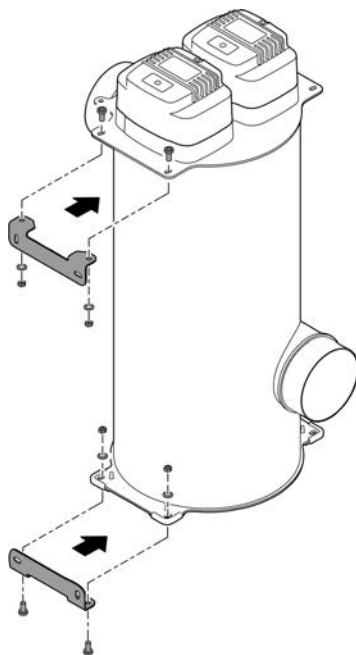

BTN0045



D

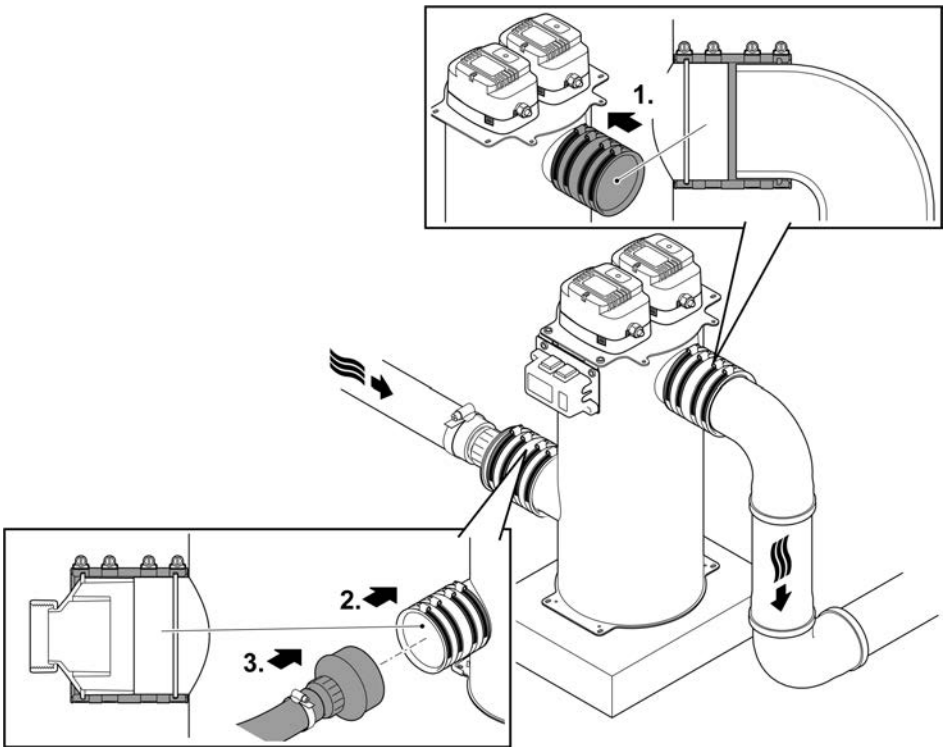



E

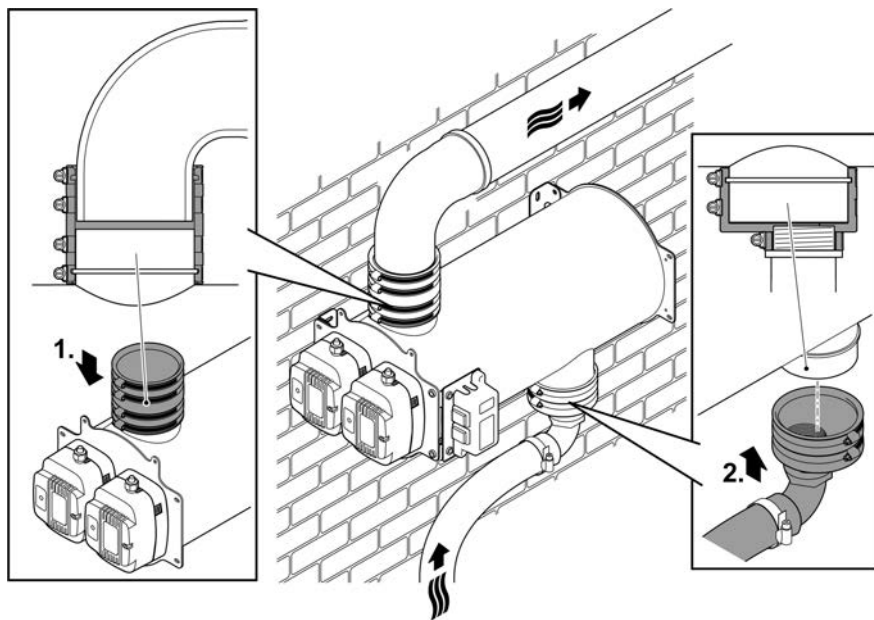

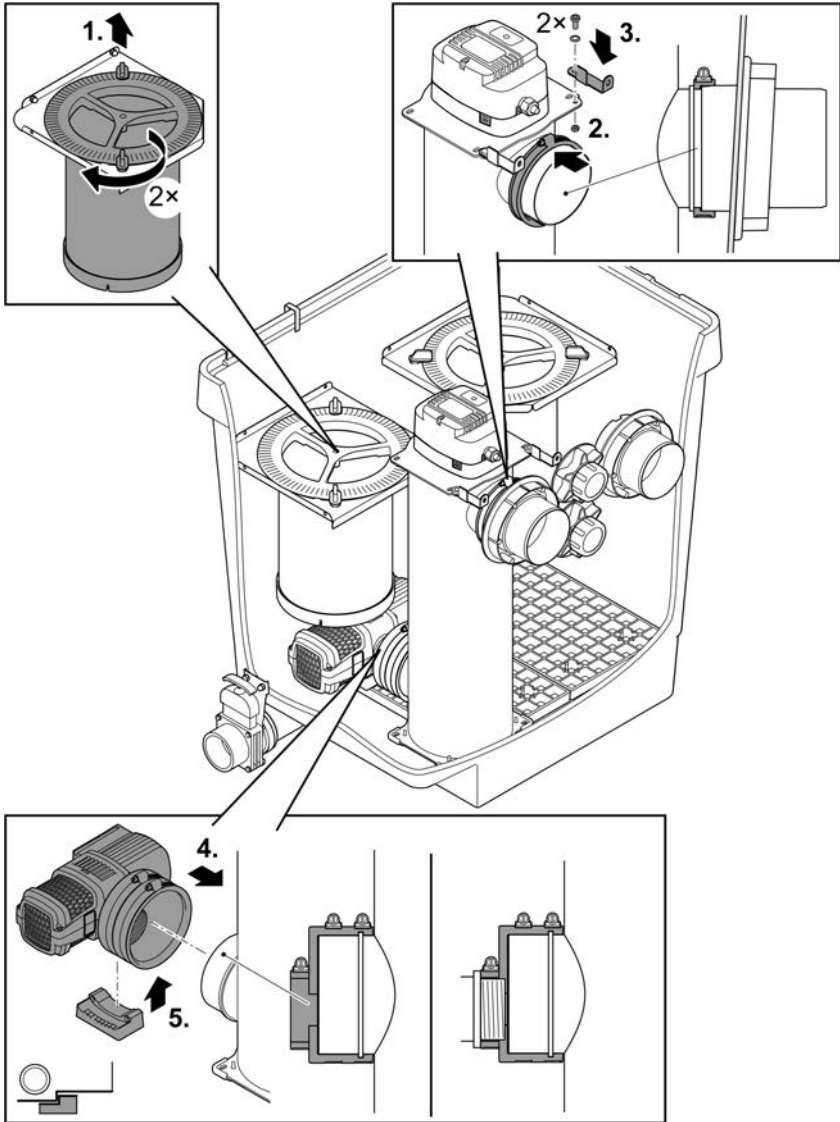
**F**

BTN0062



G

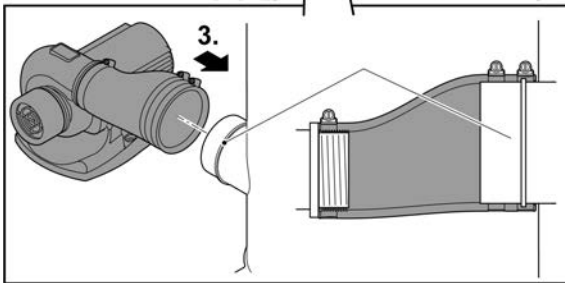
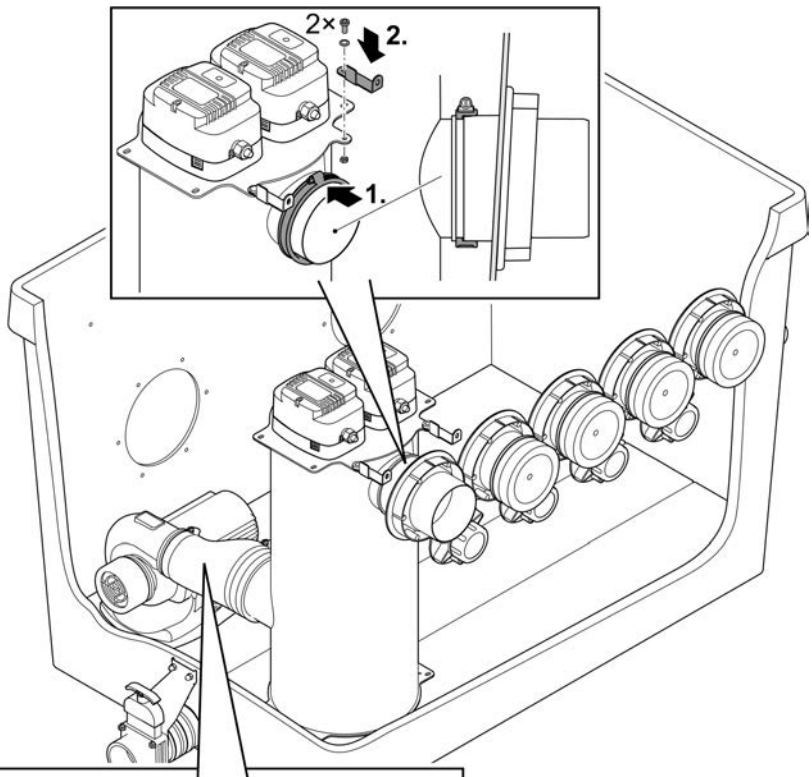

BTN0063



H

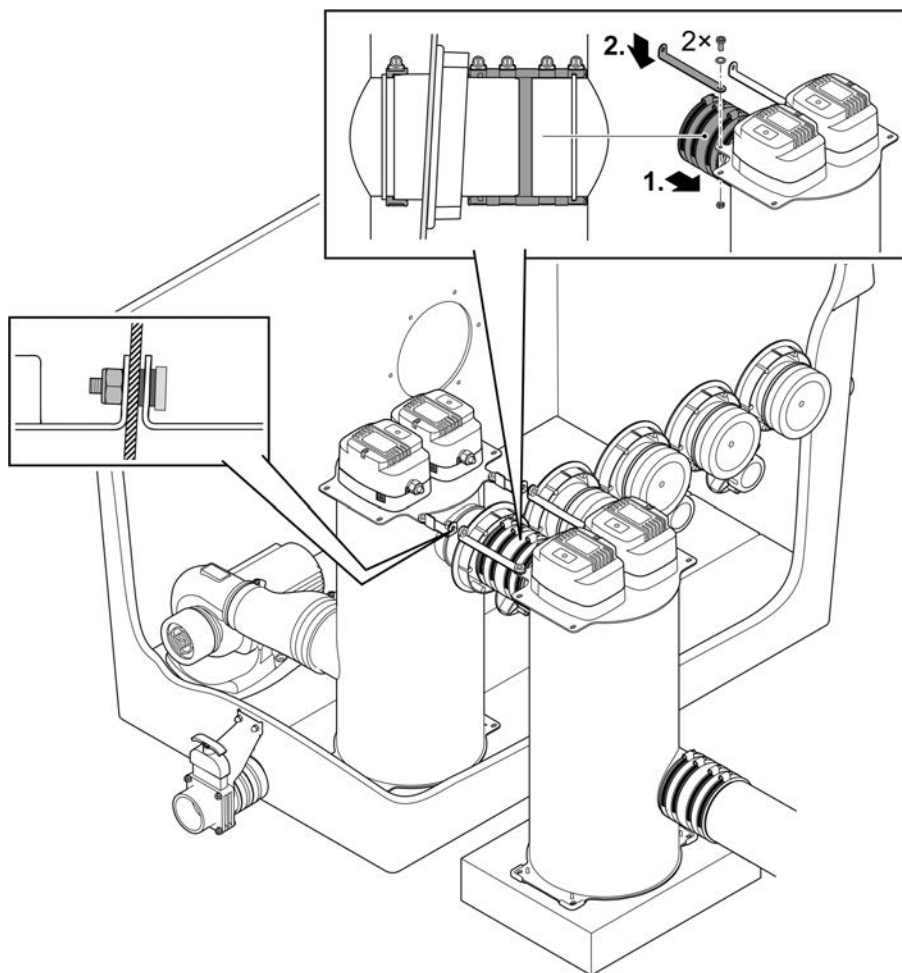



1

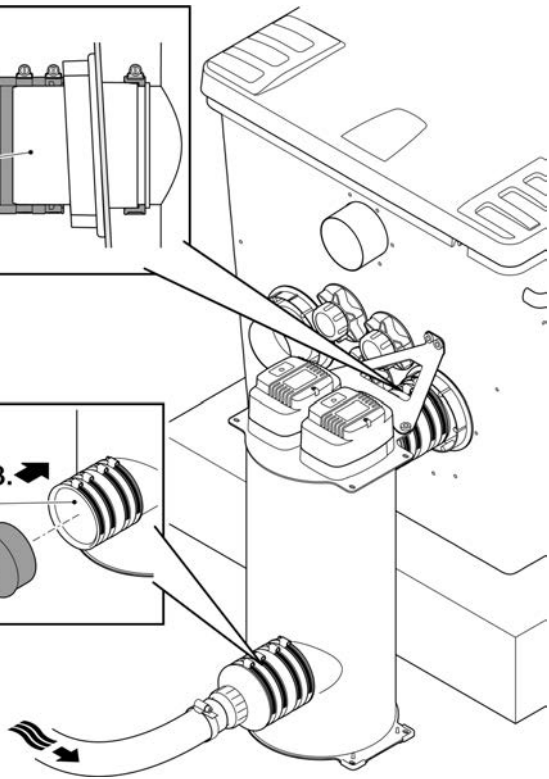
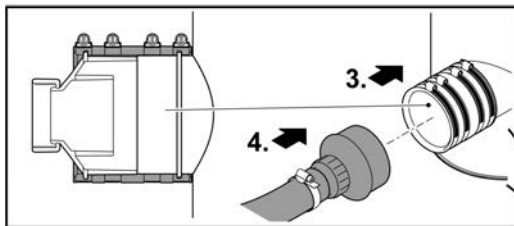
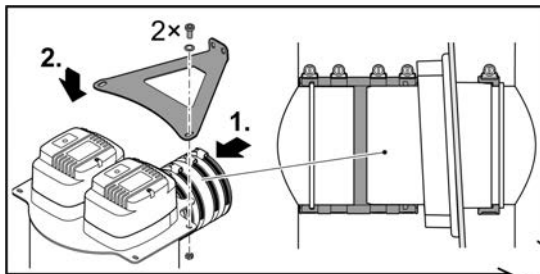

BTN0067



J

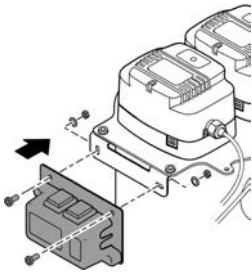

BTN0052

K

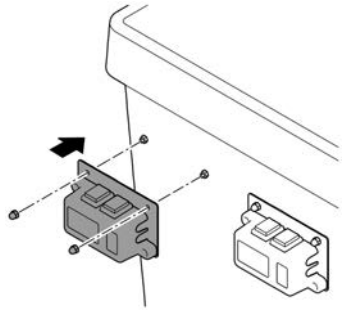

BTN0053

L

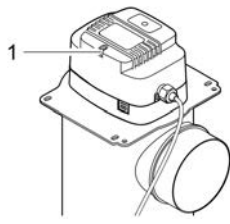

BTN0049

M

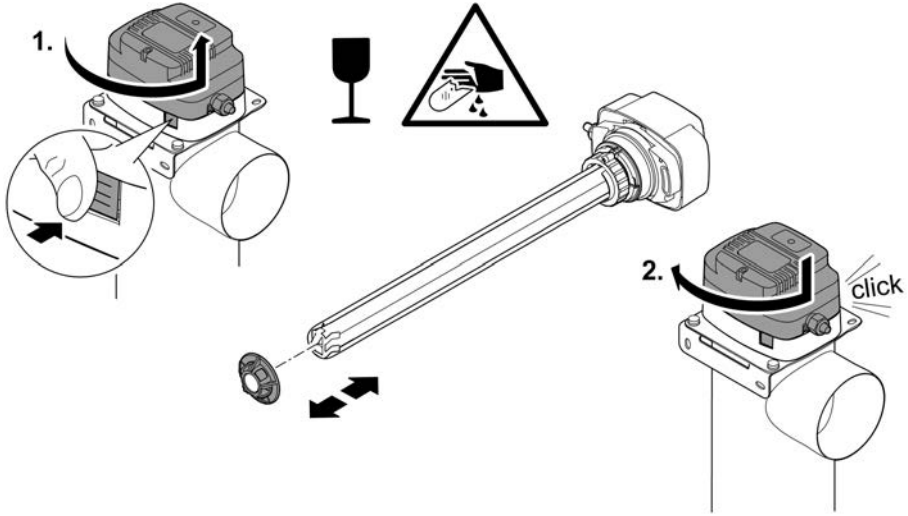

BTN0048



N

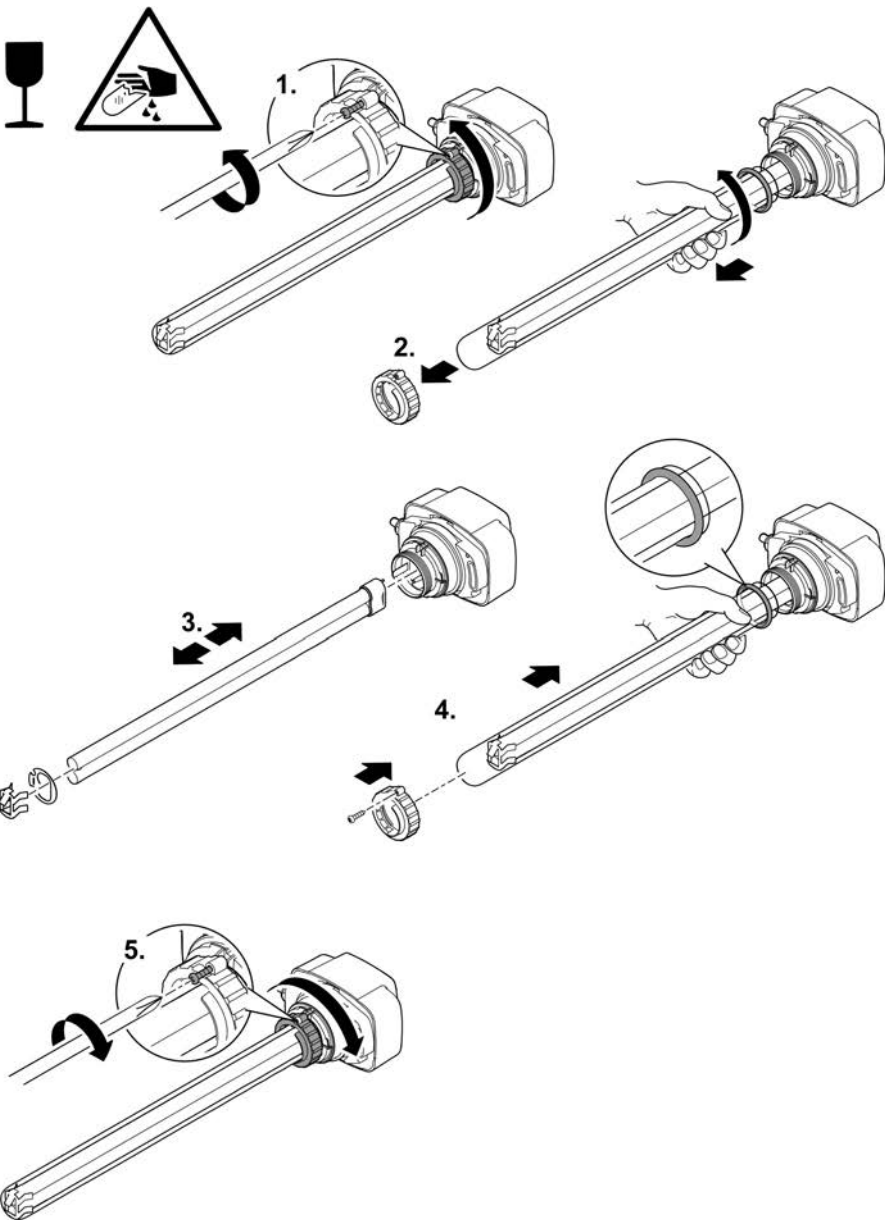

BTN0047



ProfiClear Premium Individual Modul / ProfiClear Premium Compact/Classic Pumpenkammer

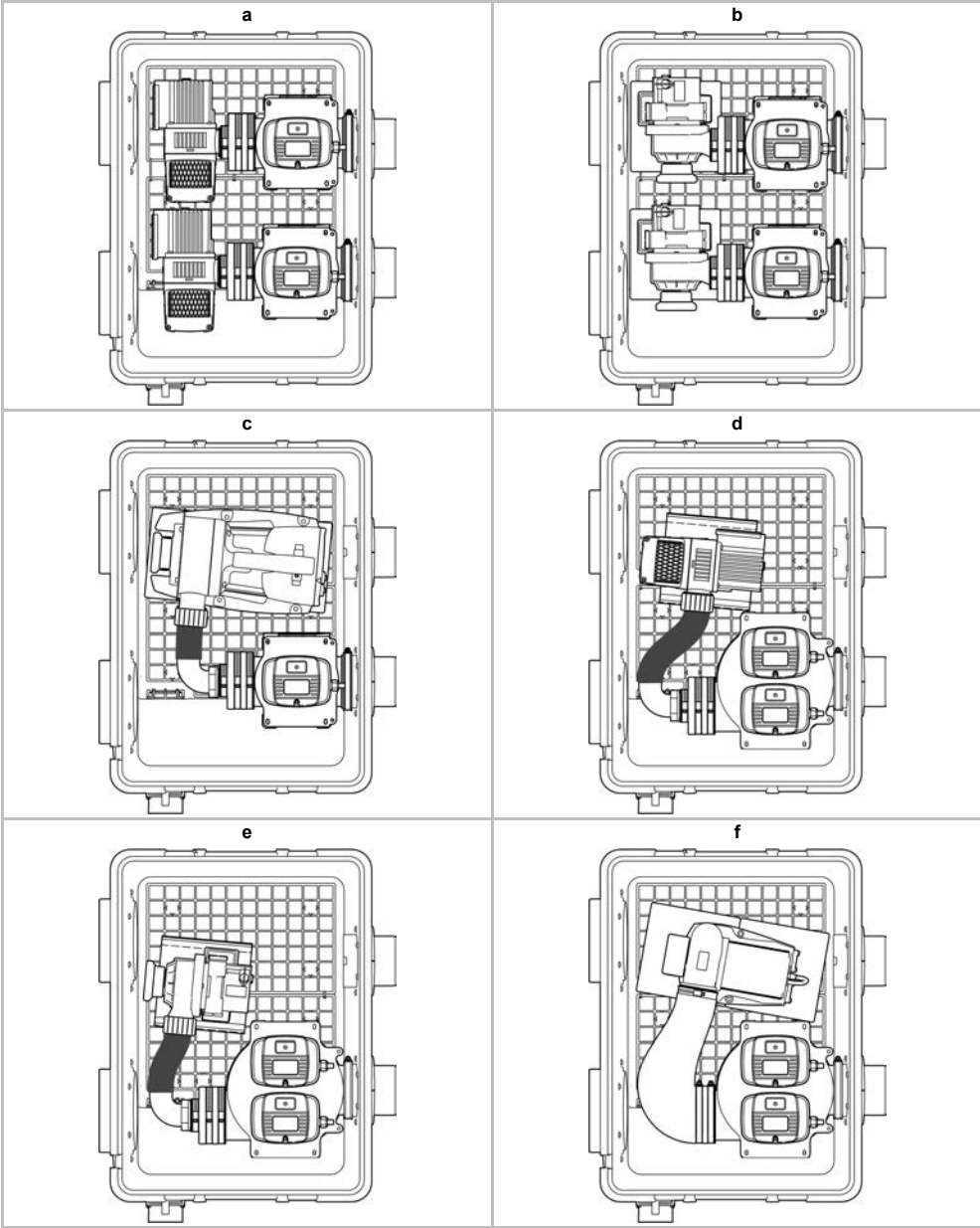



**g**

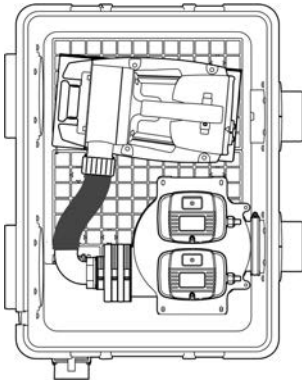

**h**

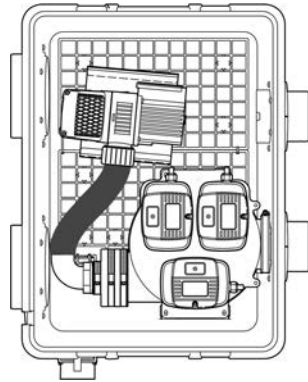

**i**

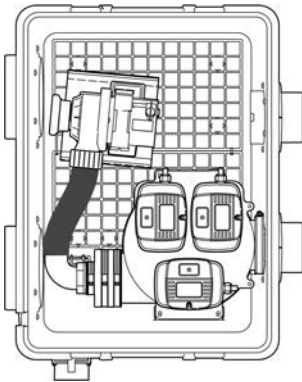

**j**

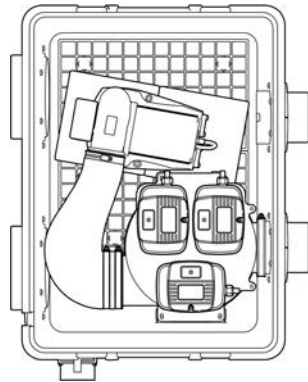

**k**

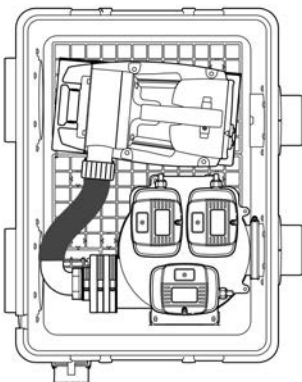



**ProfiClear Premium XL Discharge module**

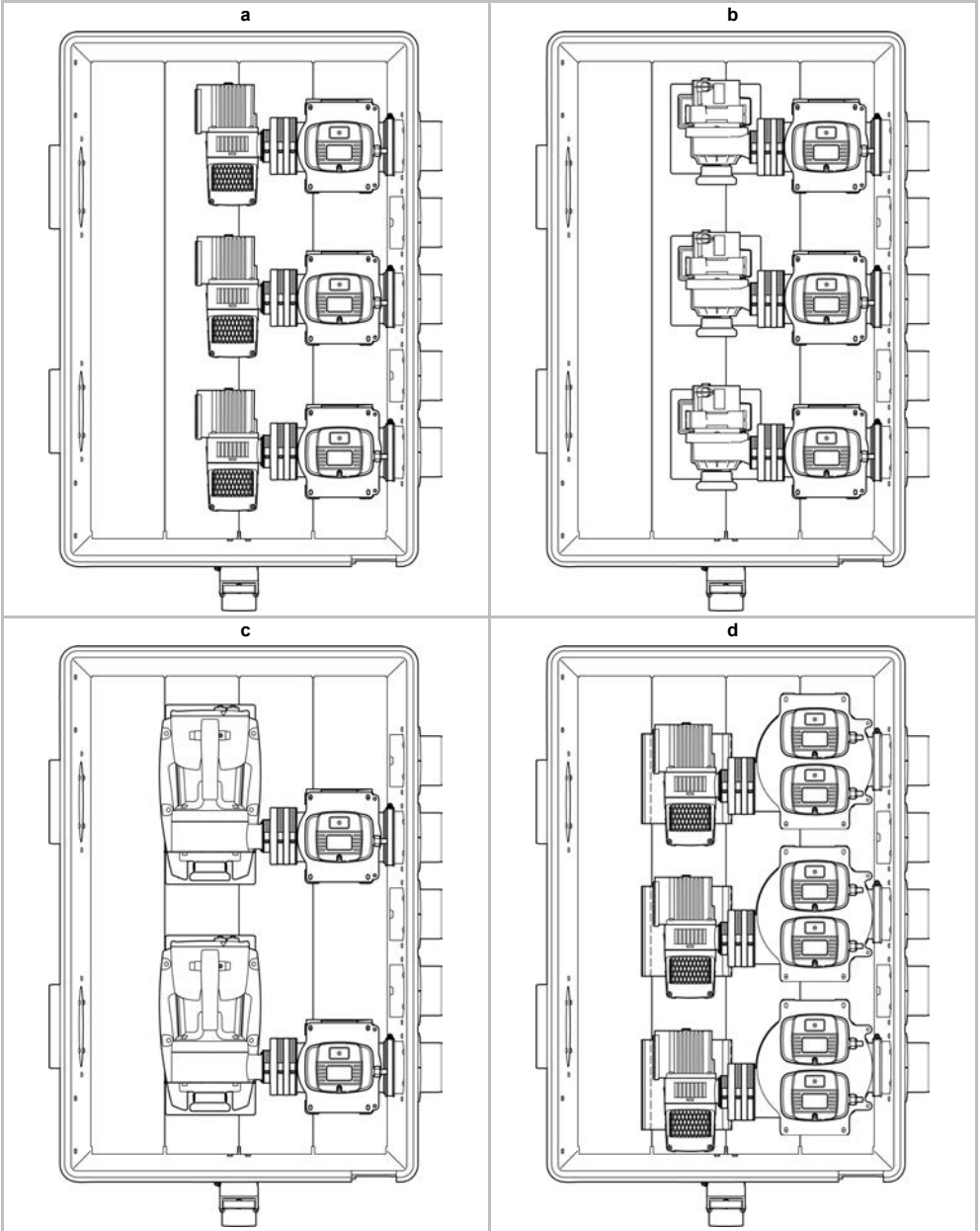



e

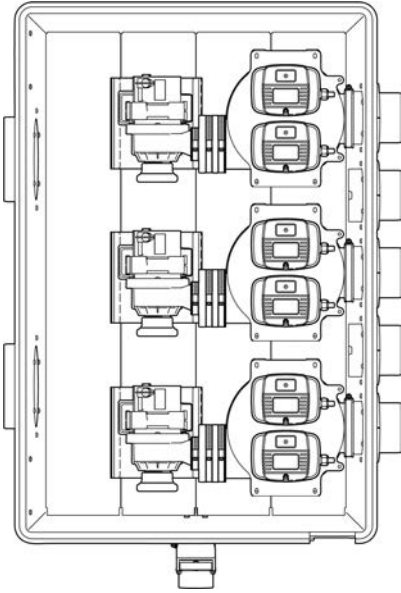

f

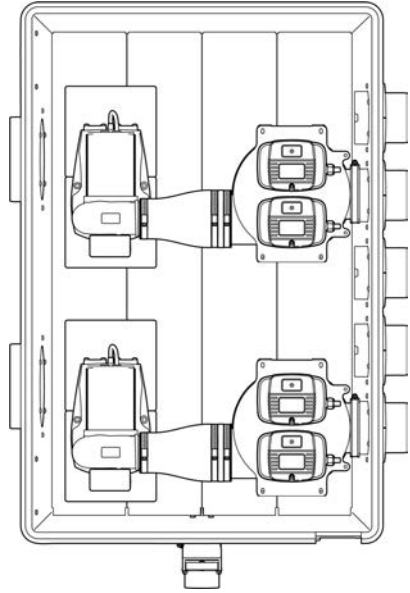

g

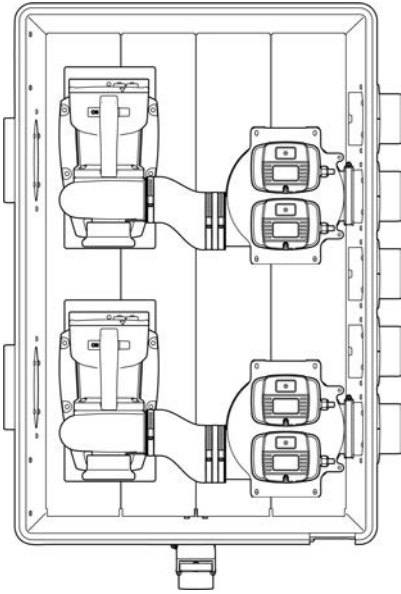

h

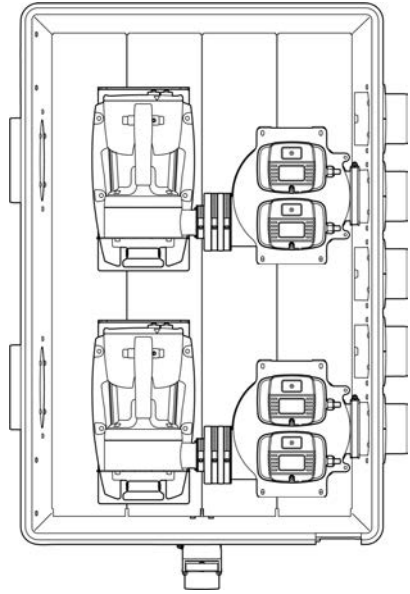



i

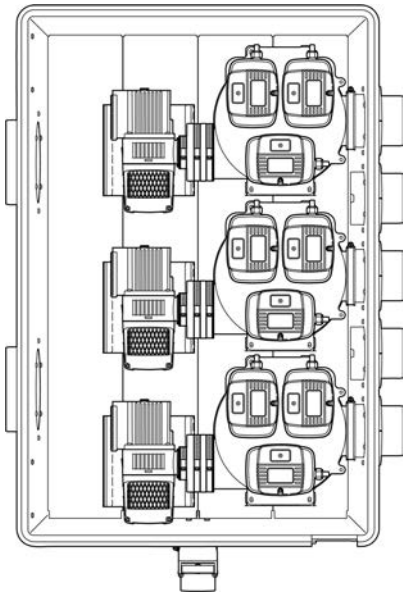

j

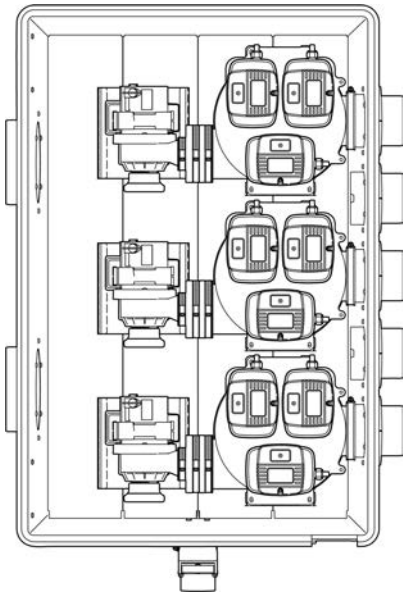

k

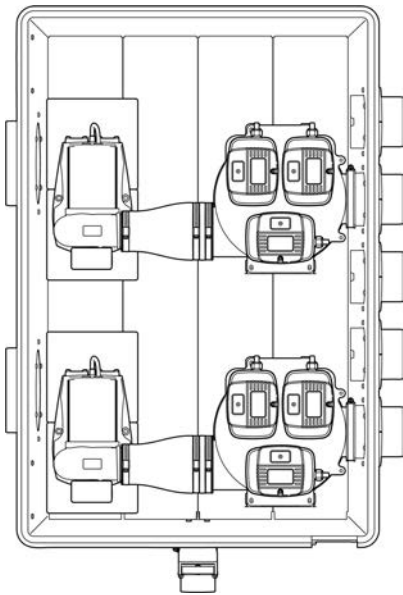

l

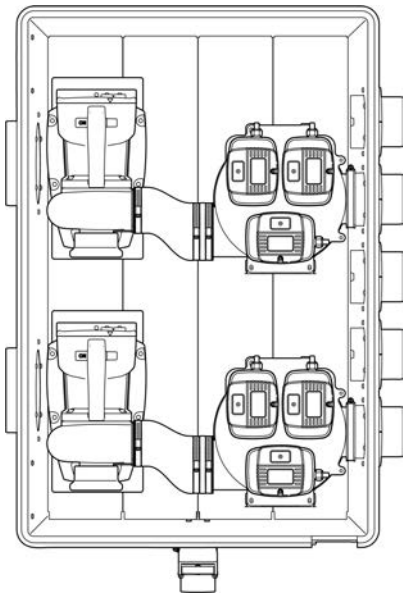



m

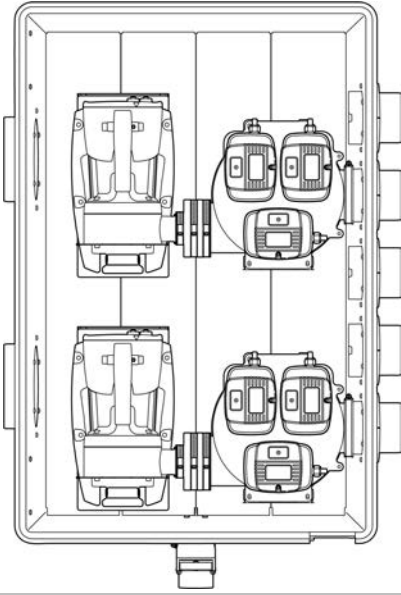

## **WARNUNG**

- Dieses Gerät kann von Kindern ab 8 Jahren und darüber sowie von Personen mit verringerten physischen, sensorischen oder mentalen Fähigkeiten oder Mangel an Erfahrung und Wissen benutzt werden, wenn sie beaufsichtigt oder bezüglich des sicheren Gebrauchs des Gerätes unterwiesen wurden und die daraus resultierenden Gefahren verstehen.
- Kinder dürfen nicht mit dem Gerät spielen.
- Reinigung und Benutzerwartung dürfen nicht von Kindern ohne Beaufsichtigung durchgeführt werden.
- Das Gerät muss über eine Fehlerstrom-Schutzeinrichtung mit einem Bemessungsfehlerstrom von maximal 30 mA abgesichert sein.
- Gerät nur anschließen, wenn die elektrischen Daten von Gerät und Stromversorgung übereinstimmen. Die Gerätedaten befinden sich auf dem Typenschild am Gerät, auf der Verpackung oder in dieser Anleitung.
- Tod oder schwere Verletzungen durch Stromschlag sind möglich! Bevor Sie ins Wasser greifen, alle elektrischen Geräte im Wasser vom Stromnetz trennen.
- Eine beschädigte Anschlussleitung kann nicht ersetzt werden. Gerät entsorgen.

|       |                                                                |    |
|-------|----------------------------------------------------------------|----|
| 1     | Hinweise zu dieser Gebrauchsanleitung .....                    | 21 |
| 1.1   | Warnhinweise in dieser Anleitung .....                         | 21 |
| 1.2   | Verweise in dieser Anleitung .....                             | 21 |
| 2     | Sicherheitshinweise .....                                      | 21 |
| 2.1   | Elektrischer Anschluss .....                                   | 21 |
| 2.2   | Sicherer Betrieb .....                                         | 22 |
| 3     | Produktbeschreibung .....                                      | 22 |
| 3.1   | Übersicht .....                                                | 22 |
| 3.2   | Bestimmungsgemäße Verwendung .....                             | 23 |
| 4     | Aufstellen und Anschließen .....                               | 23 |
| 4.1   | Aufstellung planen .....                                       | 23 |
| 4.2   | Abstand zum Teich .....                                        | 23 |
| 4.3   | UVC-Klärer einzeln aufstellen .....                            | 23 |
| 4.3.1 | UVC-Klärer vertikal montieren .....                            | 24 |
| 4.3.2 | UVC-Klärer horizontal montieren .....                          | 24 |
| 4.4   | Einbau in Filtersystem ProfiClear Premium Gravitation .....    | 24 |
| 4.4.1 | Kombinationen UVC-Klärer / Filterpumpe .....                   | 25 |
| 4.4.2 | UVC-Klärer montieren .....                                     | 25 |
| 4.5   | Einbau in Filtersystem ProfiClear Premium XL Gravitation ..... | 26 |
| 4.5.1 | Kombinationen UVC-Klärer / Filterpumpe .....                   | 26 |
| 4.5.2 | UVC-Klärer montieren .....                                     | 26 |
| 4.5.3 | Zwei UVC-Klärer in Reihe verbinden .....                       | 27 |
| 4.6   | Anbau an Filtersystem ProfiClear Premium XL gepumpt .....      | 27 |
| 4.6.1 | UVC-Klärer montieren .....                                     | 27 |
| 4.7   | Schalterbox montieren .....                                    | 28 |
| 5     | Inbetriebnahme .....                                           | 28 |
| 5.1   | Einschalten / Ausschalten .....                                | 28 |
| 5.2   | Funktion prüfen .....                                          | 29 |
| 6     | Störungsbeseitigung .....                                      | 29 |
| 7     | Reinigung und Wartung .....                                    | 29 |
| 7.1   | Regelmäßige Arbeiten .....                                     | 30 |
| 7.2   | Gerätekopf ausbauen/einbauen .....                             | 30 |
| 7.3   | Quarzglas reinigen .....                                       | 30 |
| 7.4   | UVC-Lampe ersetzen .....                                       | 31 |
| 8     | Lagern/Überwintern .....                                       | 31 |
| 9     | Verschleißteile .....                                          | 32 |
| 10    | Ersatzteile .....                                              | 32 |
| 11    | Entsorgung .....                                               | 32 |
| 12    | Technische Daten .....                                         | 32 |
| 12.1  | Gerätedaten .....                                              | 32 |
| 12.2  | Entkeimungsleistung .....                                      | 33 |
| 12.3  | Wasserwerte .....                                              | 33 |
| 13    | Symbole auf dem Gerät .....                                    | 33 |

## 1 Hinweise zu dieser Gebrauchsanleitung

Mit dem Kauf des Produkts **Bitron Premium** haben Sie eine gute Wahl getroffen.

Lesen Sie vor der ersten Benutzung des Gerätes die Anleitung sorgfältig und machen Sie sich mit dem Gerät vertraut. Alle Arbeiten an und mit diesem Gerät dürfen nur gemäß der vorliegenden Anleitung durchgeführt werden.

Beachten Sie unbedingt die Sicherheitshinweise für den richtigen und sicheren Gebrauch.

Bewahren Sie diese Anleitung sorgfältig auf. Bei Besitzerwechsel geben Sie bitte die Anleitung weiter.

### 1.1 Warnhinweise in dieser Anleitung

Die Warnhinweise in dieser Anleitung sind durch Signalworte klassifiziert, die das Ausmaß der Gefährdung anzeigen.



#### WARNUNG

- Bezeichnet eine möglicherweise gefährliche Situation.
- Bei Nichtbeachtung kann Tod oder schwerste Verletzung die Folge sein.



#### VORSICHT

- Bezeichnet eine möglicherweise gefährliche Situation.
- Bei Nichtbeachtung kann leichte oder geringfügige Verletzung die Folge sein.



#### HINWEIS

Informationen, die zum besseren Verständnis oder der Vorbeugung möglicher Sach- oder Umweltschäden dienen.

### 1.2 Verweise in dieser Anleitung

□ A Verweis auf eine Abbildung, z. B. Abbildung A.

→ Verweis auf ein anderes Kapitel.

## 2 Sicherheitshinweise

### 2.1 Elektrischer Anschluss

- Elektrische Installationen müssen den nationalen Errichterbestimmungen entsprechen und dürfen nur von einer Elektrofachkraft vorgenommen werden.
- Eine Person gilt als Elektrofachkraft, wenn sie auf Grund ihrer fachlichen Ausbildung, Kenntnisse und Erfahrungen befähigt und berechtigt ist, die ihr übertragenen Arbeiten zu beurteilen und durchzuführen. Das Arbeiten als Fachkraft umfasst auch das Erkennen möglicher Gefahren und das Beachten einschlägiger regionaler und nationaler Normen, Vorschriften und Bestimmungen.
- Bei Fragen und Problemen wenden Sie sich an eine Elektrofachkraft.
- Gerät nur anschließen, wenn die elektrischen Daten von Gerät und Stromversorgung übereinstimmen. Die Gerätedaten befinden sich auf dem Typenschild am Gerät, auf der Verpackung oder in dieser Anleitung.
- Verlängerungsleitungen und Stromverteiler (z. B. Steckdosenleisten) müssen für die Verwendung im Freien geeignet sein (spritzwassergeschützt).
- Steckerverbindungen vor Feuchtigkeit schützen.
- Gerät nur an einer vorschriftsmäßig installierten Steckdose anschließen.
- Gerät erden. Erdungsleitung an eine nicht benutzte Bohrung am Gehäuse anschließen.
- Die maximal zulässige Belastung des Stromkreises kann bei einigen Gerätekombinationen des Filtersystems ProfiClear Premium überschritten werden. Die anzuschließenden Geräte auf mehrere Stromkreise verteilen.

## 2.2 Sicherer Betrieb

- Bei defekter elektrischer Leitung darf das Gerät nicht betrieben werden.
- Bei defektem Gehäuse darf das Gerät nicht betrieben werden.
- Gerät nicht an der elektrischen Leitung tragen oder ziehen.
- Niemals technische Änderungen am Gerät vornehmen.
- Nur die Arbeiten am Gerät durchführen, die in dieser Anleitung beschrieben sind. Wenn sich Probleme nicht beheben lassen, eine autorisierte Kundendienststelle oder im Zweifelsfall den Hersteller kontaktieren.
- Leitungen geschützt vor Beschädigungen verlegen und darauf achten, dass niemand darüber fallen kann.
- Nur Original-Ersatzteile und –Zubehör für das Gerät verwenden.
- Gehäuse des Gerätes oder zugehöriger Teile nur öffnen, wenn in dieser Anleitung ausdrücklich dazu aufgefordert wird.

## 3 Produktbeschreibung

**Bitron Premium** tötet mit UVC-Strahlung Algen und krankheitserregende Bakterien in Teichen ab. Der leistungsstarke Gerätekopf mit UVC-Lampe befindet sich in einem strömungsoptimierten V2A-Edelstahlgehäuse, das von dem zu entkeimenden Teichwasser durchflossen wird.

- Das Gerät ist besonders geeignet für den Betrieb im OASE Filtersystem ProfiClear Premium.

### 3.1 Übersicht

| □ A | Anzahl         |       |       | Beschreibung                                                                                                       |
|-----|----------------|-------|-------|--------------------------------------------------------------------------------------------------------------------|
|     | Bitron Premium |       |       |                                                                                                                    |
|     | 60 W           | 120 W | 180 W |                                                                                                                    |
| 1   | 1              | 2     | 3     | Gerätekopf des UVC-Kläfers                                                                                         |
| 2   | 1              | 2     | 3     | Schauglas, Funktionsanzeige                                                                                        |
| 3   | 1              | 1     | 1     | Ausgang DN 110                                                                                                     |
| 4   | 1              | 1     | 1     | Wassergehäuse                                                                                                      |
| 5   | 2              | 2     | 2     | Befestigungswinkel zur Wandmontage oder Bodenmontage                                                               |
| 6   | 2              | 2     | 2     | Befestigungswinkel zur Befestigung im Ablaufmodul oder Individual Modul des Filtersystems ProfiClear Premium       |
| 7   | 1              | 1     | 1     | Rohrmanschette DN 110, für den Anschluss im Ablaufmodul oder Individual Modul des Filtersystems ProfiClear Premium |
| 8   | 1              | 1     | 1     | Beipack mit Schrauben zur Befestigung                                                                              |
| 9   | 1              | 1     | 1     | Eingang DN 110                                                                                                     |
| 10  | –              | 2     | 3     | Steckverbinder für den Servicefall, verbindet den UVC-Klärer mit der Schalterbox (11)                              |
| 11  | –              | 1     | 1     | Schalterbox für das separate Einschalten/Ausschalten des UVC-Kläfers                                               |
| 12  | –              | 1     | 1     | Befestigungswinkel zur Standardmontage der Schalterbox (11) Wassergehäuse (4)                                      |
| 13  | 1              | –     | –     | Gummifuß für AquaMax Eco Gravity 10000/15000/20000                                                                 |
| 14  | 1              | –     | –     | Gummimuffe exzentrisch, 110 mm auf G2 Innengewinde                                                                 |

### 3.2 Bestimmungsgemäße Verwendung

Das in dieser Anleitung beschriebene Produkt ausschließlich wie folgt verwenden:

- Zur Reinigung von Gartenteichen.
- Betrieb unter Einhaltung der technischen Daten. (→ Technische Daten)
- Nur für private Zwecke verwenden.

Für das Gerät gelten folgende Einschränkungen:

- Die UVC-Lampe niemals außerhalb des Gehäuses betreiben oder für andere Zwecke verwenden. Die UVC-Strahlung ist auch in geringen Dosierungen gefährlich für Augen und Haut.
- Niemals mit anderen Flüssigkeiten als Wasser betreiben.
- Niemals ohne Wasserdurchfluss betreiben.
- Nicht zur Sterilisation von Trinkwasser oder anderen Flüssigkeiten verwenden.
- Nicht in Verbindung mit Chemikalien, Lebensmitteln, leicht brennbaren oder explosiven Stoffen einsetzen.

## 4 Aufstellen und Anschließen

### 4.1 Aufstellung planen

- OASE empfiehlt, pro Stunde mindestens 55 % der Wassermenge im Teich durch UVC-Klärer fließen zu lassen. Dadurch ist gewährleistet, dass die Entkeimungsrate größer ist als die Wachstumsrate der Bakterien.
- Je nach Anwendung wird für Montage und Anschluss spezifisches Montagematerial benötigt.
  - Spezifisches Montagematerial bietet OASE auf der Homepage oder im Katalog "Wasser & Garten" an.
  - Die "Planungshilfe Bitron Premium 60 W / 120 W / 180 W" enthält alle Informationen über Anwendungen, Auswahl geeigneter Pumpen sowie erforderliches Montagematerial. Die Planungshilfe steht als Download zur Verfügung unter [www.oase-livingwater.com](http://www.oase-livingwater.com).

### 4.2 Abstand zum Teich

B

Das Gerät muss außerhalb des Teichs aufgestellt werden, ist aber gegen zeitweilige Überflutung sicher.

- Der Gerätekopf muss überwiegend trocken stehen.
- Bitron 120 W / 180 W: Die Schalterbox muss mindestens 2 m vom Teichrand entfernt aufgestellt werden.

### 4.3 UVC-Klärer einzeln aufstellen

- Der UVC-Klärer darf nur waagrecht nach unten oder senkrecht auf einem festen Untergrund montiert werden.
  - Bei horizontaler Montage muss der Eingang zum Anschluss der Pumpe unten liegen, damit sich im Wassergehäuse des UVC-Klärsers keine Luft sammeln kann.
  - Ausreichend Bewegungsfreiraum für Wartungsarbeiten berücksichtigen. Für den Ausbau und Einbau des Gerätekopfs mindestens 600 mm Freiraum einhalten.
- Bei Montage unterhalb des Wasserniveaus einen Zugschieber in das wasserzuführende Rohrsystem einbauen, so dass das Gerät zum Regeln des Durchflusses oder für Wartungsarbeiten teilweise oder ganz abriegelt werden kann.
  - Empfehlung: Schieber DN 110 (OASE-Art. 27171).
- Bei Trockenaufstellung der Pumpe müssen das druckseitige und saugseitige Anschlussgewinde mit Teflonband abgedichtet werden.

#### 4.3.1 UVC-Klärer vertikal montieren

Geeignetes Befestigungsmaterial (Schrauben, Dübel) zur Montage verwenden.

- Das Befestigungsmaterial so wählen, dass das Gerät sicher steht. Das Gewicht des mit Wasser gefüllten Geräts berücksichtigen. (→ Technische Daten)

So gehen Sie vor:

C, D

1. Auf dem Untergrund die Positionen für die Schrauben kennzeichnen.
2. Löcher bohren und das Gerät auf dem Untergrund festschrauben.
3. Eingang und Ausgang anschließen.
  - Montagematerial Eingang (IN): OASE-Zubehör 73751, 77191 sowie Schlauch  $\varnothing$  50 mm zur Pumpe.
  - Montagematerial Ausgang (OUT): OASE-Zubehör 73751 für Anschluss Rohr DN 110.
    - Rohr DN 110 gegen Abrutschen sichern.
4. Bitron Premium 120 W /180 W: Schalterbox am Wassergehäuse befestigen. (→ Schalterbox montieren)

#### 4.3.2 UVC-Klärer horizontal montieren

Geeignetes Befestigungsmaterial (Schrauben, Dübel) zur Montage mit den Befestigungswinkeln verwenden.

- Das Befestigungsmaterial so wählen, dass die zu tragende Last sicher gehalten wird. Das Gewicht des mit Wasser gefüllten Geräts berücksichtigen. (→ Technische Daten)

So gehen Sie vor:

C, E

1. Auf dem Untergrund die Positionen für die Schrauben kennzeichnen.
2. Löcher bohren und die Wandhalterungen am Untergrund befestigen.
3. Gerät mit den Muttern und Schrauben aus dem Beipack an die Wandhalterungen montieren.
4. Eingang und Ausgang anschließen.
  - Montagematerial Eingang (IN): OASE-Zubehör 73752, 73756 sowie Schlauch  $\varnothing$  50 mm zur Pumpe.
  - Montagematerial Ausgang (OUT): OASE-Zubehör 73751 für Anschluss Rohr DN 110.
    - Rohr DN 110 gegen Abrutschen sichern.
5. Bitron Premium 120 W /180 W: Schalterbox am Wassergehäuse befestigen. (→ Schalterbox montieren)

#### 4.4 Einbau in Filtersystem ProfiClear Premium Gravitation

Der Bitron Premium 60 W / 120 W / 180 W wird beim ProfiClear Premium im Gravitationssystem verwendet. Eingebaut wird der UVC-Klärer in das ProfiClear Premium Individual Modul bzw. in die ProfiClear Premium Compact/Classic Pumpenkammer. Die Vorgehensweise ist bei beiden Modulen identisch.

#### 4.4.1 Kombinationen UVC-Klärer / Filterpumpe

| Bitron Premium | AquaMax Eco                               | Montagematerial                  |          | Abbildung Einbau siehe Seite 13 |                                                                                                                                                                                                                          |
|----------------|-------------------------------------------|----------------------------------|----------|---------------------------------|--------------------------------------------------------------------------------------------------------------------------------------------------------------------------------------------------------------------------|
|                |                                           | OASE-Zubehör, Art-Nr.            | Schlauch |                                 | Bemerkung                                                                                                                                                                                                                |
| <b>60 W</b>    | Gravity 10000/15000/20000                 | 73752, 73758                     | –        | a                               | OASE-Zubehör ist im Lieferumfang der Bitron Premium 60 W enthalten.                                                                                                                                                      |
|                | Premium 6000/8000/10000/12000/16000/20000 | 73750, 73536, 73752              | –        | b                               | Pumpe muss in die endgültige Lage gehebelt werden<br>Pumpe ohne Filterschalen und mit montiertem Pumpenhalter EC2 einbauen<br>OASE-Zubehör 75752 ist im Lieferumfang der Bitron Premium 60 W enthalten.                  |
|                | Titanium 31000                            | 48597, 2x 73750                  | –        | –                               | Technisch möglich, Kombination nicht empfohlen, OASE bietet keine Muffe zum Anschluss der Pumpe an                                                                                                                       |
|                | Titanium 51000                            | 73658, 2x 73750                  | –        | –                               | Technisch möglich, Kombination nicht empfohlen, OASE bietet keine Muffe zum Anschluss der Pumpe an                                                                                                                       |
|                | Expert 21000/26000/36000/44000            | 73536, 1x/2x 73750, 73752, 73756 | ∅ 50 mm  | c                               | ProfiClear Premium Individual Modul: Entweder stehen beide Siebkörbe etwas hervor oder Siebkörbe entfernen oder Griff der Pumpe demontieren<br>OASE-Zubehör 75752 ist im Lieferumfang der Bitron Premium 60 W enthalten. |
| <b>120 W</b>   | Gravity 10000/15000/20000                 | 73752, 73756, 73758              | ∅ 50 mm  | d                               |                                                                                                                                                                                                                          |
|                | Premium 8000/10000/12000/16000/20000      | 73536, 73750, 73752, 73756       | ∅ 50 mm  | e                               | Pumpe ohne Filterschalen und mit montiertem Pumpenhalter EC2 einbauen                                                                                                                                                    |
|                | Titanium 31000                            | 48597, 2x 73750, 73755           | –        | f                               | Für die Montage/Demontage ist hoher Kraftaufwand erforderlich                                                                                                                                                            |
|                | Titanium 51000                            | 73658, 2x 73750                  | –        | –                               | Technisch möglich, Kombination nicht empfohlen, OASE bietet keine Muffe zum Anschluss der Pumpe an                                                                                                                       |
|                | Expert 21000/26000/36000/44000            | 73536, 1x/2x 73750, 73752, 73756 | ∅ 50 mm  | g                               | ProfiClear Premium Individual Modul: Entweder steht ein Siebkorb etwas hervor oder Siebkorb entfernen oder Griff der Pumpe demontieren                                                                                   |
| <b>180 W</b>   | Gravity 10000/15000/20000                 | 73752, 73756, 73758              | ∅ 50 mm  | h                               |                                                                                                                                                                                                                          |
|                | Premium 10000/12000/16000/20000           | 73536, 73750, 73752, 73756       | ∅ 50 mm  | i                               | Pumpe ohne Filterschalen und mit montiertem Pumpenhalter EC2 einbauen                                                                                                                                                    |
|                | Titanium 31000                            | 48597, 2x 73750, 73755           | –        | j                               | Für die Montage/Demontage ist hoher Kraftaufwand erforderlich                                                                                                                                                            |
|                | Titanium 51000                            | 73658, 2x 73750                  | –        | –                               | Technisch möglich, Kombination nicht empfohlen, OASE bietet keine Muffe zum Anschluss der Pumpe an                                                                                                                       |
|                | Expert 21000/26000/36000/44000            | 73536, 1x/2x 73750, 73752, 73756 | ∅ 50 mm  | k                               | ProfiClear Premium Individual Modul: Entweder steht ein Siebkorb etwas hervor oder Siebkorb entfernen oder Griff der Pumpe demontieren                                                                                   |

#### 4.4.2 UVC-Klärer montieren

So gehen Sie vor:

F

- Schlauchschele der Rohrmanschette DN 110 öffnen und die Rohrmanschette auf den Ausgang des UVC-Klärs schieben.
- UVC-Klärer im Behälter positionieren und den Ausgang mittels Rohrmanschette mit dem Ausgang des Behälters verbinden. Rohrmanschette festziehen.
- UVC-Klärer mit Befestigungswinkeln am Behälter fixieren.
  - Die Befestigungswinkel werden am UVC-Klärer und an der Behälterwand befestigt.
  - Falls nicht vorhanden, die Bohrungen in der Behälterwand nachträglich setzen.
- Ausgang der Pumpe mit dem Eingang des UVC-Klärs verbinden.
  - Montagematerial: (→ Kombinationen UVC-Klärer / Filterpumpe)
- Siebkörbe einsetzen und die Anschlusskabel mit Klammer fixieren.
- Schalterbox an den Schrauben der Behälterwand außen aufhängen. (→ Schalterbox montieren)
  - Bei Behältern ohne Aufhängung die Bohrungen nachträglich setzen und die Schrauben aus dem Beipack als Aufhängung einschrauben.

#### 4.5 Einbau in Filtersystem ProfiClear Premium XL Gravitation

Beim Filtersystem ProfiClear Premium XL Gravitation wird der Bitron Premium 60 W / 120 W / 180 W in das ProfiClear Premium XL Ablaufmodul Gravitation eingebaut.

##### 4.5.1 Kombinationen UVC-Klärer / Filterpumpe

| Bitron Premium | AquaMax Eco                                       | Montagematerial<br>OASE-Zubehör,<br>Art.-Nr.    | Abbildung Einbau siehe Seite 15 |                                                                                                                                                       |
|----------------|---------------------------------------------------|-------------------------------------------------|---------------------------------|-------------------------------------------------------------------------------------------------------------------------------------------------------|
|                |                                                   |                                                 |                                 | Bemerkung                                                                                                                                             |
| <b>60 W</b>    | Gravity 10000/<br>15000/20000                     | 73752, 73758                                    | a                               | OASE-Zubehör im Lieferumfang von Bitron Premium 60 W enthalten.                                                                                       |
|                | Premium 6000/8000/<br>10000/12000/16000/<br>20000 | 73750, 73536,<br>73752                          | b                               | Verwendung der Pumpe ohne Filterschalen aber mit montiertem Pumpenhalter EC2<br>OASE-Zubehör 73752 im Lieferumfang von Bitron Premium 60 W enthalten. |
|                | Titanium 31000                                    | 48597, 2× 73750                                 |                                 | Technisch möglich, Kombination nicht empfohlen, OASE bietet keine Muffe zum Anschluss der Pumpe an                                                    |
|                | Titanium 51000                                    | 2× 73750, 73658                                 |                                 | Technisch möglich, Kombination nicht empfohlen, OASE bietet keine Muffe zum Anschluss der Pumpe an                                                    |
|                | Expert 21000/26000/<br>36000/44000                | 2× 73750, 73752,<br>73536                       | c                               | OASE-Zubehör 73752 im Lieferumfang von Bitron Premium 60 W enthalten.                                                                                 |
| <b>120 W</b>   | Gravity 10000/15000/<br>20000                     | 73752, 73757,<br>73758                          | d                               |                                                                                                                                                       |
|                | Premium 8000/10000/<br>12000/ 16000/20000         | 73536, 73750,<br>73752, 73757                   | e                               | Verwendung der Pumpe ohne Filterschalen aber mit montiertem Pumpenhalter EC2                                                                          |
|                | Titanium 31000                                    | 48597, 2× 73750,<br>73753                       | f                               |                                                                                                                                                       |
|                | Titanium 51000                                    | 2× 73750, 73658,<br>73754                       | g                               |                                                                                                                                                       |
|                | Eco Expert<br>21000/26000/<br>36000/44000         | 73536,<br>1×/2× 73750,<br>73752,<br>1×/2× 73757 | h                               |                                                                                                                                                       |
| <b>180 W</b>   | Gravity 10000/15000/<br>20000                     | 73752, 73757,<br>73758                          | i                               |                                                                                                                                                       |
|                | Premium<br>10000/12000/<br>16000/20000            | 73536, 73750,<br>73752, 73757                   | j                               | Verwendung der Pumpe ohne Filterschalen aber mit montiertem Pumpenhalter EC2                                                                          |
|                | Titanium 31000                                    | 48597, 2× 73750,<br>73753                       | k                               |                                                                                                                                                       |
|                | Titanium 51000                                    | 73658, 2× 73750,<br>73754                       | l                               |                                                                                                                                                       |
|                | Expert 21000/26000/<br>36000/44000                | 73536,<br>1×/2× 73750,<br>73752,<br>1×/2× 73757 | m                               |                                                                                                                                                       |

##### 4.5.2 UVC-Klärer montieren

So gehen Sie vor:

G

1. Schlauchschelle der Rohrmanschette DN 110 öffnen und die Rohrmanschette auf den Ausgang des UVC-Klärers schieben.
2. UVC-Klärer im Behälter positionieren und den Ausgang mittels Rohrmanschette mit dem Ausgang des Behälters verbinden. Rohrmanschette festziehen.
3. UVC-Klärer mit Befestigungswinkeln am Behälter fixieren.
  - Die Befestigungswinkel werden am UVC-Klärer und an der Behälterwand befestigt.
4. Ausgang der Pumpe mit dem Eingang des UVC-Klärers verbinden.
  - Montagematerial: (→ Kombinationen UVC-Klärer / Filterpumpe)
5. Schalterbox an den Schrauben der Behälterwand außen aufhängen. (→ Schalterbox montieren)

### 4.5.3 Zwei UVC-Klärer in Reihe verbinden

Um auch bei großen Durchflussmengen eine gute Entkeimungsrate zu gewährleisten, kann zusätzlich ein zweiter UVC-Klärer außen am Ausgang des Behälters montiert werden.

So gehen Sie vor:

H

1. Zweiten UVC-Klärer außen vor dem Ausgang des Behälters aufstellen und mit dem Ausgang verbinden.
  - Montagematerial zur Aufstellung an ProfiClear Premium XL Ablaufmodul Gravitation: Sockel, 110 mm Höhe.
  - Montagematerial zur Aufstellung an ProfiClear Premium Individual Modul und ProfiClear Premium Compact Classic Pumpenkammer: Sockel, 120 mm Höhe.
  - Montagematerial für die Verbindung mit dem Ausgang des Behälters: OASE-Zubehör 73751.
  - Montagematerial für den Ausgang des UVC-Kläfers: OASE-Zubehör 73751 für Anschluss Rohr DN 110.
2. UVC-Klärer mit Befestigungswinkeln (OASE-Zubehör 77192) am Behälter fixieren.
  - Die Befestigungswinkel werden am UVC-Klärer und an der Behälterwand befestigt.
3. Bitron Premium 120 W /180 W:Schalterbox am Wassergehäuse befestigen. (→ Schalterbox montieren)

### 4.6 Anbau an Filtersystem ProfiClear Premium XL gepumpt

Der UVC-Klärer wird an einen Eingang DN 110 des ProfiClear Premium TF-XL gepumpt angebaut.

- Bei Trockenaufstellung der Pumpe müssen das druckseitige und saugseitige Anschlussgewinde mit Teflonband abgedichtet werden.

#### 4.6.1 UVC-Klärer montieren

So gehen Sie vor:

I

1. Schlauchschellen der Gummimuffe öffnen und die Gummimuffe auf den Ausgang des UVC-Kläfers schieben.
  - Benötigtes Montagematerial: OASE-Zubehör 73751 (Gummimuffe).
2. UVC-Klärer vor den Eingang DN 110 des Trommelfilters positionieren und den Ausgang mittels Gummimuffe mit dem Eingang des Trommelfilters verbinden. Schlauchschellen der Gummimuffe festziehen.
3. Dreiecksblech am UVC-Klärer anschrauben.
  - Der UVC-Klärer wird mit dem Dreiecksblech am Behälter fixiert.
  - Das Dreiecksblech ist im Lieferumfang des Trommelfilters enthalten.
4. Ausgang der Pumpe mit dem Eingang des UVC-Kläfers verbinden.
  - Benötigtes Montagematerial: OASE-Zubehör 77191, 73751 sowie Schlauch  $\varnothing$  50 mm.
5. Schalterbox am UVC-Klärer befestigen. (→ Schalterbox montieren)

#### 4.7 Schalterbox montieren

Nur Bitron Premium 120 W / 180 W



#### WARNUNG

Elektrische Spannung kann zum Tod oder zu schweren Verletzungen führen.

- Schalterbox immer außerhalb des Filterbehälters anbringen, niemals am UVC-Wassergehäuse, wenn der UVC-Klärer in einem Filterbehälter steht.

J

Bei Anbau an ProfiClear Premium TF-XL gepumpt oder bei der Einzelaufstellung wird die Schalterbox mit dem Befestigungswinkel und den Schrauben aus dem Beipack am Wassergehäuse befestigt.

K

Bei Einbau in ProfiClear Premium Individual Modul, ProfiClear Premium Compact Classic Pumpenkammer oder ProfiClear Premium XL Ablaufmodul Gravitation wird die Schalterbox an der Behälterwand außen befestigt.

- Einbau in ProfiClear Premium Individual Modul, ProfiClear Premium Compact Classic Pumpenkammer:
  - Bei neuen Filterbehältern sind die Schrauben zur Aufhängung der Schalterbox vormontiert.
  - Bei Filterbehältern ohne Schrauben zur Aufhängung müssen die Bohrungen in die Behälterwand nachträglich gesetzt und die Schrauben montiert werden.
- Einbau in ProfiClear Premium XL Ablaufmodul Gravitation:
  - Die Schrauben zur Aufhängung der Schalterbox sind vormontiert.

### 5 Inbetriebnahme



#### VORSICHT

Ultraviolette Strahlung der UVC-Lampe kann die Augen und Haut verbrennen.



- UVC-Lampe niemals außerhalb des Gehäuses betreiben.
- Aus Sicherheitsgründen lässt sich die UVC-Lampe erst einschalten, wenn der UVC-Klärer ordnungsgemäß im Gerät eingebaut ist.
- Bei Verwendung mehrerer Bitron Premium 120 W / 180 W: An einer Schalterbox nur die Geräteköpfe eines UVC-Klärsers anschließen.



#### HINWEIS

- Erst vorhandene Absperrschieber öffnen, dann die Pumpe und anschließend den UVC-Klärer einschalten.
- Alle Anschlüsse auf Dichtigkeit prüfen.
- Bei Verwendung von Filterstartern, Medikamenten und Teichpflegemitteln den UVC-Klärer für mindestens 36 h außer Betrieb lassen.
- Alle Anschlüsse auf Dichtigkeit prüfen.
- Bei Verwendung von Filterstartern, Medikamenten und Teichpflegemitteln den UVC-Klärer für mindestens 36 h außer Betrieb lassen.

#### 5.1 Einschalten / Ausschalten

|                    | Bitron Premium 60 W                                                                                                                                                                | Bitron Premium 120 W                                                                                                                                            | Bitron Premium 180 W                                                                                                                                            |
|--------------------|------------------------------------------------------------------------------------------------------------------------------------------------------------------------------------|-----------------------------------------------------------------------------------------------------------------------------------------------------------------|-----------------------------------------------------------------------------------------------------------------------------------------------------------------|
|                    | -                                                                                                                                                                                  |                                                                              |                                                                              |
| <b>Einschalten</b> | <ul style="list-style-type: none"> <li>• Netzstecker in die Steckdose stecken.</li> <li>• Das Gerät schaltet sich sofort ein, wenn die Stromverbindung hergestellt ist.</li> </ul> | <ul style="list-style-type: none"> <li>• Netzstecker in die Steckdose stecken.</li> <li>• Über die Schalterbox jeden UVC-Klärer separat einschalten.</li> </ul> | <ul style="list-style-type: none"> <li>• Netzstecker in die Steckdose stecken.</li> <li>• Über die Schalterbox jeden UVC-Klärer separat einschalten.</li> </ul> |
| <b>Ausschalten</b> | Netzstecker ziehen.                                                                                                                                                                | Netzstecker ziehen oder über die Schalterbox jeden UVC-Klärer separat ausschalten.                                                                              | Netzstecker ziehen oder über die Schalterbox jeden UVC-Klärer separat ausschalten.                                                                              |

## 5.2 Funktion prüfen

L

- Die Funktionsanzeige leuchtet, wenn die UVC-Lampe eingeschaltet ist.
- Bitron Premium 120 W / 180 W: Das helle UVC-Licht beleuchtet die Funktionsanzeige. Eine schwach leuchtende Funktionsanzeige deutet auf einen ausgeschalteten UVC-Klärer. Empfohlene Funktionsprüfung:
  - Jeweils nur einen UVC-Klärer einschalten. Benachbarte UVC-Klärer ausschalten.

## 6 Störungsbeseitigung

| Störung                                              | Ursache                                | Abhilfe                                                                                                                                                                                                                                                                       |
|------------------------------------------------------|----------------------------------------|-------------------------------------------------------------------------------------------------------------------------------------------------------------------------------------------------------------------------------------------------------------------------------|
| Das Gerät erbringt keine zufriedenstellende Leistung | Wasser ist extrem verschmutzt          | <ul style="list-style-type: none"> <li>• Algen und Blätter aus dem Teich entfernen</li> <li>• Grundreinigung durchführen</li> <li>• Wasser wechseln</li> </ul>                                                                                                                |
|                                                      | Quarzglas ist verschmutzt              | Quarzglas reinigen                                                                                                                                                                                                                                                            |
|                                                      | Leistung der UVC-Lampe ist zu gering   | Die Lampe muss nach 8000 Betriebsstunden erneuert werden                                                                                                                                                                                                                      |
|                                                      | Teichvolumen zu groß                   | Weitere UVC-Klärer einsetzen                                                                                                                                                                                                                                                  |
|                                                      | Durchflussmenge zu gering oder zu hoch | Empfohlene Durchflussmenge einhalten                                                                                                                                                                                                                                          |
| UVC-Lampe leuchtet nicht                             | Netzstecker ist nicht eingesteckt      | Netzstecker einstecken                                                                                                                                                                                                                                                        |
|                                                      | UVC-Lampe ist defekt                   | UVC-Lampe austauschen                                                                                                                                                                                                                                                         |
|                                                      | Anschluss ist defekt                   | Elektrischen Anschluss überprüfen                                                                                                                                                                                                                                             |
|                                                      | UVC-Lampe ist überhitzt                | <ul style="list-style-type: none"> <li>• Nach Abkühlung schaltet die UVC-Lampe automatisch wieder ein</li> <li>• Bei starker Sonneneinstrahlung das Gerät überdachen</li> <li>• Durchflussmenge erhöhen, um eine zu starke Erwärmung im Wassergehäuse zu vermeiden</li> </ul> |

## 7 Reinigung und Wartung



### WARNUNG

Elektrische Spannung kann zum Tod oder zu schweren Verletzungen führen.

- Vor Arbeiten am Gerät Netzstecker ziehen.
- Gegen unbeabsichtigtes Wiedereinschalten sichern.



### VORSICHT

Quarzglas und UVC-Lampe können zerbrechen und Schnittverletzungen verursachen.

- Bei allen Arbeiten am UVC-Klärer vorsichtig sein, um Schnittverletzungen zu vermeiden.
- Erschütterungen, Stöße und hektische Bewegungen vermeiden, um Glasbruch zu verhindern.



### HINWEIS

Das Gerät kann beschädigt werden, wenn der Wasserfluss nach dem Ausgang plötzlich unterbrochen wird (z. B. mit einem Absperrschieber). Die plötzliche Unterbrechung kann eine kurzzeitige Druckerhöhung von über 1 bar verursachen (Wasserschlag).

- Ausschalten: Erst die Pumpe ausschalten und dann den Absperrschieber schließen. Bei Betrieb in einem Filtersystem erst das Filtersystem außer Betrieb setzen.
- Einschalten: Erst den Absperrschieber öffnen und dann die Pumpe einschalten. Bei Betrieb in einem Filtersystem das Filtersystem zuletzt in Betrieb nehmen.
- Alternativ den Absperrschieber vor dem Eingang installieren.

## 7.1 Regelmäßige Arbeiten

Das Gerät muss regelmäßig auf seine einwandfreie Funktion kontrolliert werden. Abhängig von Betriebsdauer und Verunreinigung des Wassers sind die Zeitabstände dafür individuell festzulegen. Je höher die Anforderung an die Reinigung, desto öfter muss das Gerät kontrolliert werden.

## 7.2 Gerätekopf ausbauen/einbauen



### VORSICHT

Ultraviolette Strahlung der UVC-Lampe kann die Augen und Haut verbrennen.

- UVC-Lampe niemals außerhalb des Gehäuses betreiben.
- Aus Sicherheitsgründen lässt sich die UVC-Lampe erst einschalten, wenn der UVC-Klärer ordnungsgemäß im Gerät eingebaut ist.
- Bei Verwendung mehrerer Bitron Premium 120 W / 180 W: An einer Schalterbox nur die Geräteköpfe eines UVC-Klärsers anschließen.



### VORSICHT

Heißes Leuchtmittel. Verbrennungsgefahr beim Berühren.

- Gerät spannungsfrei schalten und vor dem Ausbauen einige Minuten warten, bis das Leuchtmittel abgekühlt ist.

So gehen Sie vor:

M

1. Rasthaken drücken und dann den Gerätekopf um ca. 30 Grad gegen den Uhrzeigersinn drehen und vorsichtig entnehmen.
  - Darauf achten, dass der Transportschutz auf dem Quarzglasrohr nicht verloren geht.
2. Gerätekopf um ca. 30 Grad zum Sockel verdreht vorsichtig in den Sockel setzen und im Uhrzeigersinn drehen bis der Gerätekopf hörbar einrastet.
  - Der Transportschutz muss auf dem Quarzglasrohr sitzen.

## 7.3 Quarzglas reinigen

Voraussetzung:

- Der Gerätekopf ist abgenommen. (→ Gerätekopf ausbauen/einbauen)

So gehen Sie vor:

1. Quarzglasrohr mit einem feuchten Tuch abwischen.
2. O-Ring am Gerätekopf auf Beschädigungen kontrollieren und gegebenenfalls ersetzen.
3. Nach Abschluss der Arbeiten den Gerätekopf einbauen. (→ Gerätekopf ausbauen/einbauen)

## 7.4 UVC-Lampe ersetzen

UVC-Lampe spätestens nach 8.000 Betriebsstunden ersetzen. Dadurch ist eine optimale Filterleistung gewährleistet.

- Bitron Premium 120 W / 180 W: Alle UVC-Lampen ersetzen.



### WARNUNG

Das Berühren von stromführenden elektrischen Leitern kann zum Tod oder zu schweren Verletzungen führen.

- Vor Arbeiten am Gerät Netzstecker ziehen.



### HINWEIS

- Im Quarzglasrohr kann sich Kondenswasser bilden. Das Kondenswasser ist unvermeidbar und hat keinen Einfluss auf die Funktion und Sicherheit.
- Das Quarzglasrohr kann im Laufe der Zeit verkratzen oder blind werden. In diesem Fall ist eine ausreichende Reinigungsleistung der UVC-Lampe nicht mehr gegeben. Das Quarzglasrohr muss ausgewechselt werden.

Voraussetzung:

- Der Gerätekopf ist abgenommen. (→ Gerätekopf ausbauen/einbauen)

So gehen Sie vor:

N

1. Mit einem Schraubendreher die Sicherungsschraube an der Überwurfmutter auf dem Quarzglas lösen.
2. Überwurfmutter gegen den Uhrzeigersinn abschrauben und das Quarzglas mit einer leichten Drehbewegung vorsichtig abziehen.
  - Heftige Stöße können das Quarzglas oder die darunter sitzende UVC-Lampe beschädigen.
3. Den Lampenschutz von der UVC-Lampe vorsichtig abziehen, dann das Abschirmblech vor dem Sockel und zuletzt die UVC-Lampe aus dem Sockel ziehen. Gegen eine neue UVC-Lampe ersetzen.
  - Nur UVC-Lampen verwenden, die den Technischen Daten des Geräts entsprechen. (→ Technische Daten)
  - Nach dem Lampentausch das Abschirmblech und den Lampenschutz zurück in Position bringen.
4. Das Quarzglas mit der Überwurfmutter und dem O-Ring vorsichtig auf die UVC-Lampe schieben.
  - Darauf achten, dass der O-Ring zwischen Überwurfmutter und Gewinde am UVC-Klärer liegt, damit das Quarzglas wasserdicht schließt.
5. Überwurfmutter im Uhrzeigersinn bis zum Anschlag festziehen. Dann die Sicherungsschraube an der Überwurfmutter festdrehen.

## 8 Lagern/Überwintern

Das Gerät ist nicht frostsicher und muss bei zu erwartendem Frost deinstalliert und eingelagert werden.

So lagern Sie das Gerät richtig:

- Gerät gründlich reinigen, auf Beschädigungen prüfen, beschädigte Teile ersetzen.
- Gerät so weit wie möglich entleeren, eine gründliche Reinigung durchführen und auf Schäden überprüfen.
- Sämtliche Schläuche, Rohrleitungen und Anschlüsse soweit wie möglich entleeren.
- Elektrische Anschlüsse vor Feuchtigkeit und Verschmutzung schützen.
- Pumpe getaucht und frostfrei lagern.
- Offene Steckverbindungen vor Feuchtigkeit und Verschmutzung schützen.

## 9 Verschleißteile

- UVC-Lampe, Quarzglas und O-Ring für Quarzglas

## 10 Ersatzteile

Mit Originalteilen von OASE bleibt das Gerät sicher und arbeitet weiterhin zuverlässig. Ersatzteilzeichnungen und Ersatzteile finden Sie auf unserer Internetseite.



[www.oase-livingwater.com/ersatzteile](http://www.oase-livingwater.com/ersatzteile)

## 11 Entsorgung



### HINWEIS

Dieses Gerät darf nicht als Hausmüll entsorgt werden.

- Gerät durch Abschneiden der Kabel unbrauchbar machen und über das dafür vorgesehene Rücknahmesystem entsorgen.
- UVC-Lampe über das dafür vorgesehene Rücknahmesystem entsorgen.

## 12 Technische Daten

### 12.1 Gerätedaten

| Bitron Premium                                |                    |         | 60 W                          | 120 W                         | 180 W                         |
|-----------------------------------------------|--------------------|---------|-------------------------------|-------------------------------|-------------------------------|
| Anschlussspannung                             |                    |         | 220 – 240 V AC,<br>50 – 60 Hz | 220 – 240 V AC,<br>50 – 60 Hz | 220 – 240 V AC,<br>50 – 60 Hz |
| Leistungsaufnahme                             |                    | W       | 60                            | 120                           | 180                           |
| Schutzart                                     | Gerätekopf         |         | IP68                          | IP68                          | IP68                          |
|                                               | Schalterbox        |         | –                             | IP44                          | IP44                          |
| UVC-Lampen                                    | Typ                |         | 1 × 60 W TC-L (UV-C)          | 2 × 60 W TC-L (UV-C)          | 3 × 60 W TC-L (UV-C)          |
|                                               | Lebensdauer        | h       | 8000                          | 8000                          | 8000                          |
| Wassertemperatur                              | zulässiger Bereich | °C      | + 4 ... + 35                  | + 4 ... + 35                  | + 4 ... + 35                  |
| Netzkabel                                     | Länge              | m       | 5                             | 5                             | 5                             |
| Anschlusskabel<br>Schalter-<br>box/Gerätekopf | Länge              | m       | –                             | 1,8                           | 1,8                           |
| Eingang                                       | Anschluss          |         | DN 110                        | DN 110                        | DN 110                        |
| Ausgang                                       | Anschluss          |         | DN 110                        | DN 110                        | DN 110                        |
| Durchflussmenge                               | minimal            | l/h     | 5000                          | 8000                          | 10000                         |
|                                               | maximal            | l/h     | 40000                         | 70000                         | 100000                        |
|                                               | empfohlen          | l/h     | 16500                         | 33000                         | 50000                         |
| Betriebsdruck                                 | maximal            | bar     | 0,6                           | 0,6                           | 0,6                           |
|                                               | Pumpendruck        | maximal | bar                           | 1                             | 1                             |
| Abmessungen                                   | Länge              | mm      | 210                           | 360                           | 384                           |
|                                               | Breite             | mm      | 280                           | 358                           | 388                           |
|                                               | Höhe               | mm      | 681                           | 681                           | 681                           |
| Gewicht                                       | ohne Wasser        | kg      | 7,6                           | 13,6                          | 16,9                          |
|                                               | mit Wasser         | kg      | 21,0                          | 40,5                          | 50,2                          |

### 12.2 Entkeimungsleistung







|                             | Durchflussmenge | UVC-Leistung | Energiemenge zur Entkeimung |
|-----------------------------|-----------------|--------------|-----------------------------|
| <b>Bitron Premium 60 W</b>  | 16500 l/h       | 60 W         | 12 mWs/cm <sup>2</sup>      |
| <b>Bitron Premium 120 W</b> | 18000 l/h       | 60 W         | 12 mWs/cm <sup>2</sup>      |
|                             | 30000 l/h       | 60 W         | 7,2 mWs/cm <sup>2</sup>     |
|                             |                 | 120 W        | 12 mWs/cm <sup>2</sup>      |
| <b>Bitron Premium 180 W</b> | 19800 l/h       | 60 W         | 12 mWs/cm <sup>2</sup>      |
|                             | 38700 l/h       | 60 W         | 9,2 mWs/cm <sup>2</sup>     |
|                             |                 | 120 W        | 12 mWs/cm <sup>2</sup>      |
|                             |                 | 60 W         | 4,7 mWs/cm <sup>2</sup>     |
|                             | 50000 l/h       | 120 W        | 9,2 mWs/cm <sup>2</sup>     |
|                             |                 | 180 W        | 12 mWs/cm <sup>2</sup>      |

12 mWs/cm<sup>2</sup>    Erforderliche Energiemenge zur Deaktivierung von *Chlorella vulgaris* (einzellige Grünalge)  
 5,5 mWs/cm<sup>2</sup>    Erforderliche Energiemenge zur Deaktivierung von *Pseudomonas aeruginosa*

### 12.3 Wasserwerte

| Typ                     | Frischwasser  | Poolwasser       |
|-------------------------|---------------|------------------|
| pH-Wert                 | 7,2 ... 7,6   | 7,2 ... 7,6      |
| Härte                   | 8 ... 15 DH   | 8 ... 15 DH      |
| Freies Chlor            | <0,3 mg/l     | 0,3 ... 0,6 mg/l |
| Chloridgehalt           | <250 mg/l     | <200 mg/l        |
| Gesamt trockenrückstand | <50 mg/l      | <50 mg/l         |
| Temperatur              | +4 ... +35 °C | +4 ... +30 °C    |

### 13 Symbole auf dem Gerät

|                                                                                                        |                                                                                                                     |
|--------------------------------------------------------------------------------------------------------|---------------------------------------------------------------------------------------------------------------------|
| <b>IP68</b> <br>0.1 m | Vollständiger Schutz gegen Berührung, staubdicht, Schutz gegen dauerndes Untertauchen bis zu einer Tiefe von 0,1 m. |
| <b>IP44</b>                                                                                            | Schutz gegen Berühren gefährlicher Teile mit Gegenständen bis 1 mm Durchmesser.<br>Schutz gegen Spritzwasser.       |
|                       | Gefährliche UVC-Strahlung.                                                                                          |
|                       | Vor direkter Sonneneinstrahlung schützen.                                                                           |
|                      | Bei Frost das Gerät entwässern.                                                                                     |
|                     | Nicht mit normalem Hausmüll entsorgen.                                                                              |
|                     | Gebrauchsanleitung lesen und beachten.                                                                              |

## **WARNING**

- This unit can be used by children aged 8 and above and by persons with reduced physical, sensory or mental capabilities or lack of experience and knowledge if they are supervised or have been instructed on how to use the unit in a safe way and they understand the hazards involved.
- Do not allow children to play with the unit.
- Only allow children to carry out cleaning and user maintenance under supervision.
- Ensure that the unit is fused for a rated fault current of max. 30 mA by means of a fault current protection device.
- Only connect the unit if the electrical data of the unit and the power supply correspond. The unit data is to be found on the unit type plate, on the packaging or in this manual.
- Possible death or severe injury from electrocution! Before reaching into the water, disconnect all electrical units in the water from the mains.
- A damaged connection cable cannot be replaced. Dispose of the unit.

|       |                                                                       |    |
|-------|-----------------------------------------------------------------------|----|
| 1     | Information about these operating instructions.....                   | 36 |
| 1.1   | Warnings used in these instructions .....                             | 36 |
| 1.2   | Cross-references used in these instructions.....                      | 36 |
| 2     | Safety information .....                                              | 36 |
| 2.1   | Electrical connection .....                                           | 36 |
| 2.2   | Safe operation .....                                                  | 37 |
| 3     | Product Description .....                                             | 37 |
| 3.1   | Overview.....                                                         | 37 |
| 3.2   | Intended use.....                                                     | 37 |
| 4     | Installation and connection .....                                     | 38 |
| 4.1   | Installation planning.....                                            | 38 |
| 4.2   | Distance from the pond .....                                          | 38 |
| 4.3   | Installing a UVC clarifier separately .....                           | 38 |
| 4.3.1 | Vertical installation of the UVC clarifier .....                      | 38 |
| 4.3.2 | Horizontal installation of the UVC clarifier.....                     | 39 |
| 4.4   | Installation in filter system ProfiClear Premium Gravitation.....     | 39 |
| 4.4.1 | Combinations of UVC clarifier / filter pump .....                     | 39 |
| 4.4.2 | Fitting the UVC clarifier .....                                       | 40 |
| 4.5   | Installation in filter system ProfiClear Premium XL Gravitation ..... | 40 |
| 4.5.1 | Combinations of UVC clarifier / filter pump .....                     | 40 |
| 4.5.2 | Fitting the UVC clarifier .....                                       | 41 |
| 4.5.3 | Connecting two UVC clarifiers in series .....                         | 41 |
| 4.6   | Attachment to the filter system ProfiClear Premium XL pumped .....    | 41 |
| 4.6.1 | Fitting the UVC clarifier .....                                       | 41 |
| 4.7   | Installing the switch box .....                                       | 42 |
| 5     | Commissioning/start-up .....                                          | 42 |
| 5.1   | Switching ON/OFF .....                                                | 42 |
| 5.2   | Checking the function.....                                            | 43 |
| 6     | Remedy of faults .....                                                | 43 |
| 7     | Maintenance and cleaning .....                                        | 43 |
| 7.1   | Regular tasks .....                                                   | 44 |
| 7.2   | Removing/fitting the unit head.....                                   | 44 |
| 7.3   | Cleaning the quartz glass.....                                        | 44 |
| 7.4   | Exchange the UVC lamp.....                                            | 45 |
| 8     | Storage/overwintering .....                                           | 45 |
| 9     | Wear parts.....                                                       | 46 |
| 10    | Spare parts.....                                                      | 46 |
| 11    | Disposal.....                                                         | 46 |
| 12    | Technical data .....                                                  | 46 |
| 12.1  | Unit data .....                                                       | 46 |
| 12.2  | Sterilisation capacity.....                                           | 47 |
| 12.3  | Water values.....                                                     | 47 |
| 13    | Symbols on the unit.....                                              | 47 |

## 1 Information about these operating instructions

You made a good choice with the purchase of this product **Bitron Premium**.

Prior to commissioning the unit, please read the instructions of use carefully and fully familiarise yourself with the unit. Ensure that all work on and with this unit is only carried out in accordance with these instructions.

Adhere to the safety information for the correct and safe use of the unit.

Keep these instructions in a safe place! Please also hand over the instructions when passing the unit on to a new owner.

### 1.1 Warnings used in these instructions

The warning information is categorised by signal words, which indicate the extent of the hazard.



#### **WARNING**

- Indicates a possibly hazardous situation.
- Non-observance may lead to death or serious injuries.



#### **CAUTION**

- Indicates a possibly hazardous situation.
- Non-observance may lead to slight or minor injuries.



#### **NOTE**

Information for the purpose of clarification or for preventing possible damage to assets or to the environment.

### 1.2 Cross-references used in these instructions

- A reference to a figure, e.g. figure A.
- Reference to another section.

## 2 Safety information

### 2.1 Electrical connection

- Electrical installations must meet the national regulations and may only be carried out by a qualified electrician.
- A person is regarded as a qualified electrician if, due to his/her vocational education, knowledge and experience, he or she is capable of and authorised to judge and carry out the work commissioned to him/her. This also includes the recognition of possible hazards and the adherence to the pertinent regional and national standards, rules and regulations.
- For your own safety, please consult a qualified electrician.
- Switch off all units in the aquarium or disconnect the power plugs of all units before reaching into the water.
- Extension cables and power distributors (e.g. outlet strips) must be suitable for outdoor use (splash-proof).
- Protect the plug connection from moisture.
- Only connect the unit to a correctly fitted socket.
- Earth the unit. Connect the earthing line to an unused hole on the housing.
- The maximum permissible power circuit load can be exceeded by some device combinations of the filter system ProfiClear Premium. Divide up the units to be connected between several circuits.

## 2.2 Safe operation

- Never operate the unit if an electrical cable is defective!
- Never operate the unit if the housing is defective!
- Never carry or pull the unit by the electrical cable.
- Never carry out technical changes to the unit.
- Only carry out work on the unit that is described in this manual. If problems cannot be overcome, please contact an authorised customer service point or, if in doubt, the manufacturer.
- Route cables such that they are protected from damage and do not present a tripping hazard.
- Only use original spare parts and accessories for the unit.
- Only open the unit housing or its attendant components if this is explicitly specified in the operating instructions.

## 3 Product Description

**Bitron Premium** uses UVC radiation to kill algae and pathogenic bacteria in ponds. The powerful head of the unit containing the UVC lamp is accommodated in a V2A stainless steel housing that is designed to ensure optimum flow of the pond water through the housing for sterilisation.

- The unit is particularly suitable for operation in the OASE filter system ProfiClear Premium.

### 3.1 Overview

| □ A | Quantity       |       |       | Description                                                                                                         |
|-----|----------------|-------|-------|---------------------------------------------------------------------------------------------------------------------|
|     | Bitron Premium |       |       |                                                                                                                     |
|     | 60 W           | 120 W | 180 W |                                                                                                                     |
| 1   | 1              | 2     | 3     | Unit head of the UVC clarifier                                                                                      |
| 2   | 1              | 2     | 3     | Inspection glass, function display                                                                                  |
| 3   | 1              | 1     | 1     | Outlet DN 110                                                                                                       |
| 4   | 1              | 1     | 1     | Water housing                                                                                                       |
| 5   | 2              | 2     | 2     | Fastening bracket for wall mounting or floor mounting                                                               |
| 6   | 2              | 2     | 2     | Fastening bracket for fastening in the outlet module or Individual Modul of the filter system ProfiClear Premium    |
| 7   | 1              | 1     | 1     | Pipe collar DN 110, for connection in the outlet module or Individual Modul of the filter system ProfiClear Premium |
| 8   | 1              | 1     | 1     | Accessory kit containing fastening screws                                                                           |
| 9   | 1              | 1     | 1     | Inlet DN 110                                                                                                        |
| 10  | –              | 2     | 3     | Plug connector for service cases, connects the UVC clarifier with the switch box (11)                               |
| 11  | –              | 1     | 1     | Switch box for switching the UVC clarifier on/off separately                                                        |
| 12  | –              | 1     | 1     | Fastening bracket for standard mounting of the switch box (11), water housing (4)                                   |
| 13  | 1              | –     | –     | Rubber foot for AquaMax Eco Gravity 10000/15000/20000                                                               |
| 14  | 1              | –     | –     | Eccentric rubber sleeve, 110 mm on G2 internal thread                                                               |

### 3.2 Intended use

Only use the product described in this manual as follows:

- For cleaning garden ponds.
- Operate in accordance with instructions. (→ Technical data)
- Use for private purposes only.

The following restrictions apply to the unit:

- Never operate the UVC lamp outside the casing or use it for any other purposes. The UVC radiation is harmful to the eyes and skin even in small doses.
- Never use the unit with fluids other than water.
- Never run the unit without water.
- Not to be used for sterilising drinking water or other fluids.
- Do not use in conjunction with chemicals, foodstuff, easily flammable or explosive substances.

## 4 Installation and connection

### 4.1 Installation planning

- OASE recommends allowing at least 55 % of the pond water volume to pass through the UVC clarifier each hour. This ensures that the sterilisation rate is higher than the bacteria growth rate.
- Depending on the application, specific assembly material is required for assembly and connection.
  - OASE offers specific assembly material on its homepage or in its catalogue "Water & Garden".
  - The "Planning aid Bitron Premium 60 W / 120 W / 180 W" contains all information about applications, selection of suitable pumps and the required assembly material. The planning aid is available for download at [www.oase-livingwater.com](http://www.oase-livingwater.com).

### 4.2 Distance from the pond

B

The unit must be installed outside of the pond, but is protected against temporary flooding.

- The unit head must be positioned so that it is usually dry.
- Bitron 120 W / 180 W: The switch box must be installed at least 2 m from the edge of the pond.

### 4.3 Installing a UVC clarifier separately

- The UVC clarifier may only be installed horizontally pointing downward or vertically on a firm base.
  - For horizontal installation, the inlet for pump connection must be at the bottom, so that no air can accumulate in the water housing of the UVC clarifier.
  - Allow sufficient space for carrying out maintenance work. At least 600 mm of space must be kept clear for dismantling and installing the unit head.
- For installation below the level of the water, fit a slide valve in the water supply pipe so that the unit can be partially or completely sealed off for controlling the flow or for performing maintenance work.
  - Recommendation: Slide valve DN 110 (OASE art. 27171).
- If the pump is installed at a dry location, the pressure-side and suction-side connection thread must be sealed with Teflon tape.

#### 4.3.1 Vertical installation of the UVC clarifier

Use suitable fastening material (screws, dowels) for assembly.

- Select the fastening material so that the unit is stable. Take the weight of the water-filled unit into account. (→ Technical data)

How to proceed:

C, D

1. On the ground, mark the positions for the screws.
2. Drill holes and screw the unit to the ground.
3. Connect the inlet and outlet.
  - Assembly material, inlet (IN): OASE accessories 73751, 77191 and hose  $\varnothing$  50 mm to the pump
  - Assembly material, outlet (OUT): OASE accessories 73751 for connection of pipe DN 110.
  - Secure pipe DN 110 against slipping.
4. Bitron Premium 120 W / 180 W: Fasten the switch box on the water housing. (→ Installing the switch box)

### 4.3.2 Horizontal installation of the UVC clarifier

Use suitable fastening materials (screws, dowels) for installation using the fastening brackets.

- Select the fastening materials so that the load is borne securely. Take the weight of the water-filled unit into account. (→ Technical data)

How to proceed:

C, E

1. On the ground, mark the positions for the screws.
2. Drill holes and screw the wall brackets to the ground.
3. Fit the unit to the wall brackets using the nuts and bolts from the accessory kit.
4. Connect the inlet and outlet.
  - Assembly material, inlet (IN): OASE accessories 73752, 73756 and hose  $\varnothing$  50 mm to the pump
  - Assembly material, outlet (OUT): OASE accessories 73751 for connection of pipe DN 110.
  - Secure pipe DN 110 against slipping.
5. Bitron Premium 120 W / 180 W: Fasten the switch box on the water housing. (→ Installing the switch box)

### 4.4 Installation in filter system ProfiClear Premium Gravitation

The Bitron Premium 60 W / 120 W / 180 W is used in the gravitation system of the ProfiClear Premium. The UVC clarifier is installed in the ProfiClear Premium Individual Module or in the ProfiClear Premium Compact/Classic pump chamber. The procedure is identical for both modules.

#### 4.4.1 Combinations of UVC clarifier / filter pump

| Bitron Premium | AquaMax Eco                               | Assembly material                |                     | Installation diagram, see page 13 |                                                                                                                                                                                                                     |
|----------------|-------------------------------------------|----------------------------------|---------------------|-----------------------------------|---------------------------------------------------------------------------------------------------------------------------------------------------------------------------------------------------------------------|
|                |                                           | OASE accessories, art. no.       | Hose                |                                   | Note                                                                                                                                                                                                                |
| 60 W           | Gravity 10000/15000/20000                 | 73752, 73758                     | –                   | a                                 | OASE accessories are supplied with the Bitron Premium 60 W.                                                                                                                                                         |
|                | Premium 6000/8000/10000/12000/16000/20000 | 73750, 73536, 73752              | –                   | b                                 | The pump must be levered to its final position<br>Install the pump without filter shells and with the pump holder EC2 installed<br>OASE accessories 75752 are supplied with the Bitron Premium 60 W.                |
|                | Titanium 31000                            | 48597, 2x 73750                  | –                   | –                                 | Technically possible, combination not recommended, OASE does not offer a sleeve for connecting the pump                                                                                                             |
|                | Titanium 51000                            | 73658, 2x 73750                  | –                   | –                                 | Technically possible, combination not recommended, OASE does not offer a sleeve for connecting the pump                                                                                                             |
|                | Expert 21000/26000/36000/44000            | 73536, 1x/2x 73750, 73752, 73756 | $\varnothing$ 50 mm | c                                 | ProfiClear Premium Individual Module: Either both screen baskets will protrude slightly or remove the screen baskets or remove the pump handle<br>OASE accessories 75752 are supplied with the Bitron Premium 60 W. |
| 120 W          | Gravity 10000/15000/20000                 | 73752, 73756, 73758              | $\varnothing$ 50 mm | d                                 |                                                                                                                                                                                                                     |
|                | Premium 8000/10000/12000/16000/20000      | 73536, 73750, 73752, 73756       | $\varnothing$ 50 mm | e                                 | Install the pump without filter shells and with the pump holder EC2 installed                                                                                                                                       |
|                | Titanium 31000                            | 48597, 2x 73750, 73755           | –                   | f                                 | A lot of force is required for assembly/disassembly.                                                                                                                                                                |
|                | Titanium 51000                            | 73658, 2x 73750                  | –                   | –                                 | Technically possible, combination not recommended, OASE does not offer a sleeve for connecting the pump                                                                                                             |
|                | Expert 21000/26000/36000/44000            | 73536, 1x/2x 73750, 73752, 73756 | $\varnothing$ 50 mm | g                                 | ProfiClear Premium Individual Module: Either one screen basket will protrude slightly or remove one screen basket or remove the pump handle                                                                         |
| 180 W          | Gravity 10000/15000/20000                 | 73752, 73756, 73758              | $\varnothing$ 50 mm | h                                 |                                                                                                                                                                                                                     |
|                | Premium 10000/12000/16000/20000           | 73536, 73750, 73752, 73756       | $\varnothing$ 50 mm | i                                 | Install the pump without filter shells and with the pump holder EC2 installed                                                                                                                                       |
|                | Titanium 31000                            | 48597, 2x 73750, 73755           | –                   | j                                 | A lot of force is required for assembly/disassembly.                                                                                                                                                                |
|                | Titanium 51000                            | 73658, 2x 73750                  | –                   | –                                 | Technically possible, combination not recommended, OASE does not offer a sleeve for connecting the pump                                                                                                             |
|                | Expert 21000/26000/36000/44000            | 73536, 1x/2x 73750, 73752, 73756 | $\varnothing$ 50 mm | k                                 | ProfiClear Premium Individual Module: Either one screen basket will protrude slightly or remove one screen basket or remove the pump handle                                                                         |

#### 4.4.2 Fitting the UVC clarifier

How to proceed:

F

1. Open the hose clip of pipe collar DN 110 and push the pipe collar onto the outlet of the UVC clarifier.
2. Position the UVC clarifier in the container and connect the outlet with the outlet of the container using the pipe collar. Tighten the pipe collar.
3. Use fastening brackets to fasten the UVC clarifier on the container.
  - The fastening brackets are fastened on the UVC clarifier and on the container wall.
  - If they do not already exist, make the required holes in the container wall.
4. Connect the outlet of the pump with the inlet of the UVC clarifier.
  - Assembly material: (→ Combinations of UVC clarifier / filter pump)
5. Insert screen baskets and fasten the connection cables with a clip.
6. Attach the switch box on the screws on the outer container wall. (→ Installing the switch box)
  - For containers without attachment fixtures, make the required holes and screw in the screws from the accessories kit as an attachment fixture.

#### 4.5 Installation in filter system ProfiClear Premium XL Gravitation

In the filter system ProfiClear Premium XL Gravitation, the Bitron Premium 60 W / 120 W / 180 W is installed in the ProfiClear Premium XL gravitation drain module.

##### 4.5.1 Combinations of UVC clarifier / filter pump

| Bitron Premium | AquaMax Eco                               | Assembly material<br>OASE accessories, art. no. | Installation diagram, see page 15 |                                                                                                                                                |
|----------------|-------------------------------------------|-------------------------------------------------|-----------------------------------|------------------------------------------------------------------------------------------------------------------------------------------------|
|                |                                           |                                                 |                                   | Note                                                                                                                                           |
| <b>60 W</b>    | Gravity 10000/15000/20000                 | 73752, 73758                                    | a                                 | OASE accessories are supplied with the Bitron Premium 60 W.                                                                                    |
|                | Premium 6000/8000/10000/12000/16000/20000 | 73750, 73536, 73752                             | b                                 | Use the pump without filter shells but with the pump holder EC2 installed<br>OASE accessories 73752 are supplied with the Bitron Premium 60 W. |
|                | Titanium 31000                            | 48597, 2× 73750                                 |                                   | Technically possible, combination not recommended, OASE does not offer a sleeve for connecting the pump                                        |
|                | Titanium 51000                            | 2× 73750, 73658                                 |                                   | Technically possible, combination not recommended, OASE does not offer a sleeve for connecting the pump                                        |
|                | Expert 21000/26000/36000/44000            | 2× 73750, 73752, 73536                          | c                                 | OASE accessories 73752 are supplied with the Bitron Premium 60 W.                                                                              |
| <b>120 W</b>   | Gravity 10000/15000/20000                 | 73752, 73757, 73758                             | d                                 |                                                                                                                                                |
|                | Premium 8000/10000/12000/16000/20000      | 73536, 73750, 73752, 73757                      | e                                 | Use the pump without filter shells but with the pump holder EC2 installed                                                                      |
|                | Titanium 31000                            | 48597, 2× 73750, 73753                          | f                                 |                                                                                                                                                |
|                | Titanium 51000                            | 2× 73750, 73658, 73754                          | g                                 |                                                                                                                                                |
|                | Eco Expert 21000/26000/36000/44000        | 73536, 1×/2× 73750, 73752, 1×/2× 73757          | h                                 |                                                                                                                                                |
| <b>180 W</b>   | Gravity 10000/15000/20000                 | 73752, 73757, 73758                             | i                                 |                                                                                                                                                |
|                | Premium 10000/12000/16000/20000           | 73536, 73750, 73752, 73757                      | j                                 | Use the pump without filter shells but with the pump holder EC2 installed                                                                      |
|                | Titanium 31000                            | 48597, 2× 73750, 73753                          | k                                 |                                                                                                                                                |
|                | Titanium 51000                            | 73658, 2× 73750, 73754                          | l                                 |                                                                                                                                                |
|                | Expert 21000/26000/36000/44000            | 73536, 1×/2× 73750, 73752, 1×/2× 73757          | m                                 |                                                                                                                                                |

#### 4.5.2 Fitting the UVC clarifier

How to proceed:

G

1. Open the hose clip of pipe collar DN 110 and push the pipe collar onto the outlet of the UVC clarifier.
2. Position the UVC clarifier in the container and connect the outlet with the outlet of the container using the pipe collar. Tighten the pipe collar.
3. Use fastening brackets to fasten the UVC clarifier on the container.
  - The fastening brackets are fastened on the UVC clarifier and on the container wall.
4. Connect the outlet of the pump with the inlet of the UVC clarifier.
  - Assembly material: (→ Combinations of UVC clarifier / filter pump)
5. Attach the switch box on the screws on the outer container wall. (→ Installing the switch box)

#### 4.5.3 Connecting two UVC clarifiers in series

To ensure a good sterilisation rate even for high flow volumes, a second UVC clarifier can be installed on the outside of the container outlet.

How to proceed:

H

1. Install the second UVC clarifier on the outside in front of the container outlet and connect it to the outlet.
  - Assembly material for installation on the ProfiClear Premium XL gravitation drain module: Base, 110 mm high.
  - Assembly material for installation on the ProfiClear Premium Individual Module and the ProfiClear Premium Compact Classic pump chamber: Base, 120 mm high.
  - Assembly material for connection with the container outlet: OASE accessories 73751.
  - Assembly material for the UVC clarifier outlet: OASE accessories 73751 for connection of pipe DN 110.
2. Use fastening brackets (OASE accessories 77192) to fasten the UVC clarifier on the container.
  - The fastening brackets are fastened on the UVC clarifier and on the container wall.
3. Bitron Premium 120 W /180 W: Fasten the switch box on the water housing. (→ Installing the switch box)

#### 4.6 Attachment to the filter system ProfiClear Premium XL pumped

The UVC clarifier is attached to an inlet DN 110 of the ProfiClear Premium TF-XL pumped.

- If the pump is installed at a dry location, the pressure-side and suction-side connection thread must be sealed with Teflon tape.

#### 4.6.1 Fitting the UVC clarifier

How to proceed:

I

1. Open the hose clip of the rubber sleeve and push the rubber sleeve onto the UVC clarifier outlet.
  - Required assembly materials: OASE accessories 73751 (rubber sleeve).
2. Position the UVC clarifier in front of the inlet DN 110 of the drum filter and connect the outlet to the inlet of the drum filter using the rubber sleeve. Tighten the hose clips of the rubber sleeve.
3. Screw the triangular plate to the UVC clarifier.
  - The UVC clarifier is fastened to the container using the triangular plate.
  - The triangle plate is supplied with the drum filter.
4. Connect the outlet of the pump with the inlet of the UVC clarifier.
  - Required assembly materials: OASE accessories 77191, 73751 and hose  $\varnothing$  50 mm.
5. Fasten the switch box on the UVC clarifier. (→ Installing the switch box)

#### 4.7 Installing the switch box

Only Bitron Premium 120 W / 180 W



#### WARNING

Electrical current may cause death or severe injuries.

- Always attach the switch box outside of the filter container, never on the UVC water housing, if the UVC clarifier is located in a filter container.

J

For installation on the ProfiClear Premium TF-XL pumped or for separate installation, the switch box is fastened to the water housing by means of the fastening bracket and the screws in the accessories kit.

K

For installation in the ProfiClear Premium Individual Module, ProfiClear Premium Compact Classic pump chamber or ProfiClear Premium XL drain module gravitation, the switch box is fastened to the outside of the container wall.

- Installation in ProfiClear Premium Individual Module, ProfiClear Premium Compact Classic pump chamber:
  - On new filter containers, the screws for attaching the switch box are pre-installed.
  - For filter containers without screws for attachment, holes must be drilled in the container wall and the screws must be fitted.
- Installation in ProfiClear Premium XL drain module, gravitation:
  - The screws for attaching the switch box are pre-installed.

### 5 Commissioning/start-up



#### CAUTION

The ultra-violet radiation of the UVC lamp can burn your eyes and skin.



- Never operate the UVC lamp outside its casing.
- For safety reasons, the UVC lamp can only be turned on when the UVC clarifier is properly installed in the device.
- When using several Bitron Premium 120 W / 180 W: Only connect the unit heads of one UVC clarifier to one switch box.



#### NOTE

- First open the installed slide valves, then switch on the pump and then the UVC clarifier.
- Check all connections for leaks.
- When using filter starter, medicines or pond water treatments, do not operate the UVC clarifier for at least 36 hours.
- Check all connections for leaks.
- When using filter starter, medicines or pond water treatments, do not operate the UVC clarifier for at least 36 hours.

#### 5.1 Switching ON/OFF

|                      | Bitron Premium 60 W                                                                                                                                                        | Bitron Premium 120 W                                                                                                                                                 | Bitron Premium 180 W                                                                                                                                                 |
|----------------------|----------------------------------------------------------------------------------------------------------------------------------------------------------------------------|----------------------------------------------------------------------------------------------------------------------------------------------------------------------|----------------------------------------------------------------------------------------------------------------------------------------------------------------------|
|                      | –                                                                                                                                                                          |                                                                                   |                                                                                   |
| <b>Switching on</b>  | <ul style="list-style-type: none"> <li>• Insert the power plug into the socket.</li> <li>• The unit switches on as soon as the power connection is established.</li> </ul> | <ul style="list-style-type: none"> <li>• Insert the power plug into the socket.</li> <li>• Use the switch box to switch on each UVC clarifier separately.</li> </ul> | <ul style="list-style-type: none"> <li>• Insert the power plug into the socket.</li> <li>• Use the switch box to switch on each UVC clarifier separately.</li> </ul> |
| <b>Switching off</b> | Disconnect the power plug.                                                                                                                                                 | Pull the power plug or use the switch box to switch off each UVC clarifier separately.                                                                               | Pull the power plug or use the switch box to switch off each UVC clarifier separately.                                                                               |

## 5.2 Checking the function

L

- The function display is lit when the UVC lamp is switched on.
- Bitron Premium 120 W / 180 W: The bright UVC light provides lighting for the function display. A weakly lit function display indicates that the UVC clarifier is switched off. Recommended function check:
  - Only switch on one UVC clarifier at a time. Switch off adjacent UVC clarifiers.

## 6 Remedy of faults

| Malfunction                              | Cause                          | Remedy                                                                                                                                                                                                                                                                                 |
|------------------------------------------|--------------------------------|----------------------------------------------------------------------------------------------------------------------------------------------------------------------------------------------------------------------------------------------------------------------------------------|
| The unit performance is not satisfactory | The water is extremely soiled. | <ul style="list-style-type: none"> <li>• Remove algae and leaves from the pond.</li> <li>• Clean the pond thoroughly.</li> <li>• Change the water.</li> </ul>                                                                                                                          |
|                                          | The quartz glass is soiled.    | Clean the quartz glass.                                                                                                                                                                                                                                                                |
|                                          | UVC lamp capacity is too low   | The lamp must be replaced after 8000 operating hours.                                                                                                                                                                                                                                  |
|                                          | Excessive pond volume          | Add additional UVC clarifier                                                                                                                                                                                                                                                           |
|                                          | Flow rate too low or too high  | Adhere to the recommended flow rate                                                                                                                                                                                                                                                    |
| The UVC lamp is not lit                  | Power plug is not plugged in   | Plug in the power plug                                                                                                                                                                                                                                                                 |
|                                          | UVC lamp is defective          | Replace the UVC lamp                                                                                                                                                                                                                                                                   |
|                                          | Connection is defective        | Check the electrical connection                                                                                                                                                                                                                                                        |
|                                          | UVC lamp has overheated        | <ul style="list-style-type: none"> <li>• The UVC lamp will automatically switch on again once it has cooled down</li> <li>• If there is strong sunlight, position the unit under a roof</li> <li>• Increase the flow rate to prevent increased heating in the water housing</li> </ul> |

## 7 Maintenance and cleaning



### WARNING

Electrical current may cause death or severe injuries.

- Disconnect the power plug before carrying out any work on the unit.
- Secure the unit to prevent unintentional switching on.



### CAUTION

The quartz glass and UVC lamp could break and result in cuts.

- Be careful when carrying out all work on the UVC clarifier in order to avoid cuts.
- Shocks, impacts and hectic movements should be avoided to prevent the breaking of glass.



### NOTE

The unit may be damaged, if the water flow is suddenly interrupted downstream of the outlet (e.g. by a slide valve). The sudden interruption can cause a temporary pressure increase of over 1 bar (hydraulic shock).

- Switching off: First switch off the pump, then close the slide valve. If the unit is operated in a filter system, first take the filter system out of operation.
- Switching on: First open the slide valve, then switch on the pump. If the unit is operated in a filter system, start up the filter system last.
- As an alternative, install the slide valve upstream of the inlet.

### 7.1 Regular tasks

Check at regular intervals that the unit is functioning perfectly. Determine suitable intervals depending on the unit operating time and soiling of the water. The higher the demands on cleaning, the more often it is necessary to inspect the unit.

### 7.2 Removing/fitting the unit head



#### CAUTION

The ultra-violet radiation of the UVC lamp can burn your eyes and skin.

- Never operate the UVC lamp outside its casing.
- For safety reasons, the UVC lamp can only be turned on when the UVC clarifier is properly installed in the device.
- When using several Bitron Premium 120 W / 180 W: Only connect the unit heads of one UVC clarifier to one switch box.



#### CAUTION

Lamp is hot. Risk of burns on touching the lamp.

- Switch off and disconnect the unit. Wait several minutes until the lamp has cooled down before dismantling.

How to proceed:

M

1. Press the locking hook, then turn the unit head counter-clockwise by approx. 30 degrees and carefully remove it.
  - Ensure that the transport protection on the quartz glass tube is not lost.
2. Carefully insert the unit head in the base at a twist angle of approx. 30 degrees and turn it clockwise until the unit head audibly locks into place.
  - Ensure that the transport protection is positioned on the quartz glass tube.

### 7.3 Cleaning the quartz glass

Prerequisite:

- The unit head is removed. (→ Removing/fitting the unit head)

How to proceed:

1. Wipe the quartz glass tube with a damp cloth
2. Check the O-ring on the unit head for damage and replace, if necessary.
3. On completion of the work, fit the unit head. (→ Removing/fitting the unit head)

## 7.4 Exchange the UVC lamp

Replace the UVC lamp after max. 8,000 operating hours. This ensures optimum filtering performance.

- Bitron Premium 120 W / 180 W: Replace all UVC lamps.



### WARNING

Touching current carrying cables can lead to death or severe injuries.

- Disconnect the power plug before carrying out any work on the unit.



### NOTE

- Condensate may form in the quartz glass tube. This condensate cannot be avoided, however, it does not impair function and safety.
- The quartz glass tube can become scratched or blind over time. In this case, sufficient cleaning performance of the UVC lamp is no longer guaranteed. The quartz glass tube must be replaced.

Prerequisite:

- The unit head is removed. (→ Removing/fitting the unit head)

How to proceed:

N

1. Using a screwdriver, loosen the safety screw securing the union nut on the quartz glass.
2. Unscrew the union nut by turning it counter-clockwise and carefully remove the quartz glass using a slight twisting movement.
  - Heavy impacts can damage the quartz glass or the UVC lamp underneath.
3. Carefully remove the lamp protection from the UVC lamp, then remove the shielding plate from the base and finally pull the UVC lamp out of the base. Replace with a new UVC lamp.
  - Only use UVC lamps that correspond with the device's technical data. (→ Technical data)
  - After replacing the lamp, reinstall the shielding plate and the lamp protection at their respective positions.
4. Carefully slide the quartz glass with the union nut and the O-ring onto the UVC lamp.
  - Ensure that the O-ring is located between the union nut and the thread on the UVC clarifier, in order that the quartz glass closes watertight.
5. Tighten the union nut in the clockwise direction as tightly as possible. Then tighten the safety screw on the union nut.

## 8 Storage/overwintering

The unit is not frost-proof and has to be removed and put into storage if minus temperatures are expected.

How to correctly store the unit:

- Thoroughly clean the unit, check it for damage and replace any damaged parts.
- Drain the unit as far as possible, clean thoroughly and check for damage.
- Empty all hoses, pipes and connections as far as possible.
- Protect electrical connections from moisture and dirt.
- Store the pump submerged and in a frost-free environment.
- Protect open plug connections from moisture and dirt.

## 9 Wear parts

- UVC lamp, quartz glass and O ring for quartz glass

## 10 Spare parts

The use of original parts from OASE ensures continued safe and reliable operation of the unit. Please visit our website for spare parts drawings and spare parts.



[www.oase-livingwater.com/spareparts](http://www.oase-livingwater.com/spareparts)

## 11 Disposal



### NOTE

Do not dispose of this unit with domestic waste.

- Render the unit unusable beforehand by cutting the cables and dispose of the unit via the return system provided for this purpose.
- Dispose of UVC lamps by availing of the take-back system in place for this purpose.

## 12 Technical data

### 12.1 Unit data

| Bitron Premium                            |                   |     | 60 W                          | 120 W                         | 180 W                         |
|-------------------------------------------|-------------------|-----|-------------------------------|-------------------------------|-------------------------------|
| Mains voltage                             |                   |     | 220 – 240 V AC,<br>50 – 60 Hz | 220 – 240 V AC,<br>50 – 60 Hz | 220 – 240 V AC,<br>50 – 60 Hz |
| Power consumption                         |                   | W   | 60                            | 120                           | 180                           |
| Protection type                           | Unit head         |     | IP68                          | IP68                          | IP68                          |
|                                           | Switch box        |     | –                             | IP44                          | IP44                          |
| UVC lamps                                 | Type              |     | 1 × 60 W TC-L (UV-C)          | 2 × 60 W TC-L (UV-C)          | 3 × 60 W TC-L (UV-C)          |
|                                           | Operating life    | h   | 8000                          | 8000                          | 8000                          |
| Water temperature                         | Permissible range | °C  | + 4 ... + 35                  | + 4 ... + 35                  | + 4 ... + 35                  |
| Power cable                               | Length            | m   | 5                             | 5                             | 5                             |
| Connection cable,<br>switch box/unit head | Length            | m   | –                             | 1.8                           | 1.8                           |
| Inlet                                     | Connection        |     | DN 110                        | DN 110                        | DN 110                        |
| Outlet                                    | Connection        |     | DN 110                        | DN 110                        | DN 110                        |
| Flow rate                                 | Min.              | l/h | 5000                          | 8000                          | 10000                         |
|                                           | Max.              | l/h | 40000                         | 70000                         | 100000                        |
|                                           | recommended       | l/h | 16500                         | 33000                         | 50000                         |
| Operating pressure                        | Max.              | bar | 0.6                           | 0.6                           | 0.6                           |
| Pump pressure                             | Max.              | bar | 1                             | 1                             | 1                             |
| Dimensions                                | Length            | mm  | 210                           | 360                           | 384                           |
|                                           | Width             | mm  | 280                           | 358                           | 388                           |
|                                           | Height            | mm  | 681                           | 681                           | 681                           |
| Weight                                    | Without water     | kg  | 7.6                           | 13.6                          | 16.9                          |
|                                           | With water        | kg  | 21.0                          | 40.5                          | 50.2                          |

### 12.2 Sterilisation capacity







|                             | Flow rate | UVC power              | Energy required for sterilisation |
|-----------------------------|-----------|------------------------|-----------------------------------|
| <b>Bitron Premium 60 W</b>  | 16500 l/h | 60 W                   | 12 mWs/cm <sup>2</sup>            |
| <b>Bitron Premium 120 W</b> | 18000 l/h | 60 W                   | 12 mWs/cm <sup>2</sup>            |
|                             | 30000 l/h | 60 W                   | 7.2 mWs/cm <sup>2</sup>           |
| <b>Bitron Premium 180 W</b> | 19800 l/h | 120 W                  | 12 mWs/cm <sup>2</sup>            |
|                             |           | 60 W                   | 12 mWs/cm <sup>2</sup>            |
|                             |           | 60 W                   | 9.2 mWs/cm <sup>2</sup>           |
|                             | 38700 l/h | 120 W                  | 12 mWs/cm <sup>2</sup>            |
|                             |           | 60 W                   | 4.7 mWs/cm <sup>2</sup>           |
|                             |           | 120 W                  | 9.2 mWs/cm <sup>2</sup>           |
| 50000 l/h                   | 180 W     | 12 mWs/cm <sup>2</sup> |                                   |

12 mWs/cm<sup>2</sup> Required energy for deactivating *Chlorella vulgaris* (single-cell green algae)  
 5.5 mWs/cm<sup>2</sup> Required energy for deactivating *Pseudomonas aeruginosa*

### 12.3 Water values

| Type                | Fresh water  | Pool water       |
|---------------------|--------------|------------------|
| pH value            | 7.2 ... 7.6  | 7.2 ... 7.6      |
| Hardness            | 8 ... 15 DH  | 8 ... 15 DH      |
| Free chlorine       | <0.3 mg/l    | 0.3 ... 0.6 mg/l |
| Chloride content    | <250 mg/l    | <200 mg/l        |
| Overall dry residue | <50 mg/l     | <50 mg/l         |
| Temperature         | +4 ... +35°C | +4 ... +30°C     |

### 13 Symbols on the unit

|                                                                                               |                                                                                                                        |
|-----------------------------------------------------------------------------------------------|------------------------------------------------------------------------------------------------------------------------|
| <b>IP68</b>  | Complete protection against contact, dust-tight, protected from continuous immersion in water to a depth of 0.1 m.     |
| <b>IP44</b>                                                                                   | Protection against touching dangerous components with objects up to 1 mm diameter.<br>Protection against splash water. |
|              | Dangerous UVC radiation.                                                                                               |
|              | Protect from direct sun radiation.                                                                                     |
|             | Completely drain the unit for temperatures below zero.                                                                 |
|            | Do not dispose of with household waste.                                                                                |
|            | Read and adhere to the instructions for use.                                                                           |

## **AVERTISSEMENT**

- Dans le cas où cet appareil serait utilisé par des mineurs de moins de 8 ans ainsi que par des personnes souffrant d'un handicap mental ou plus généralement par des personnes manquant d'expérience, un adulte averti devra être présent, qui renseignera le mineur ou la personne fragilisée concernée sur le bon emploi de ce matériel.
- Les enfants ne doivent pas jouer avec cet appareil.
- Ne pas laisser un enfant sans surveillance pour le nettoyage ou l'entretien.
- Veiller à ce que l'appareil soit absolument protégé par fusible par le biais d'une protection différentielle avec un courant assigné de 30 mA maximum.
- Ne brancher l'appareil que lorsque les caractéristiques électriques de l'appareil et de l'alimentation électrique correspondent. Les caractéristiques de l'appareil sont indiquées sur la plaque signalétique de l'appareil, sur l'emballage ou dans cette notice d'emploi.
- Il existe un risque d'électrocution pouvant entraîner la mort ou des blessures graves ! Avant tout contact avec l'eau, couper l'alimentation de tous les appareils électriques se trouvant dans l'eau.
- Un câble de raccordement endommagé ne peut pas être remplacé. Mettre l'appareil au rebut.

|       |                                                                               |    |
|-------|-------------------------------------------------------------------------------|----|
| 1     | Remarques relatives à cette notice d'emploi .....                             | 50 |
| 1.1   | Avertissements dans cette notice d'emploi .....                               | 50 |
| 1.2   | Références dans cette notice d'emploi .....                                   | 50 |
| 2     | Consignes de sécurité .....                                                   | 50 |
| 2.1   | Raccordement électrique .....                                                 | 50 |
| 2.2   | Exploitation sécurisée .....                                                  | 51 |
| 3     | Description du produit .....                                                  | 51 |
| 3.1   | Vue d'ensemble .....                                                          | 51 |
| 3.2   | Utilisation conforme à la finalité .....                                      | 52 |
| 4     | Mise en place et raccordement .....                                           | 52 |
| 4.1   | Planification de la mise en place .....                                       | 52 |
| 4.2   | Distance par rapport au bassin .....                                          | 52 |
| 4.3   | Installer le clarificateur à UVC à part .....                                 | 52 |
| 4.3.1 | Montage vertical du clarificateur à UVC .....                                 | 53 |
| 4.3.2 | Montage horizontal du clarificateur à UVC .....                               | 53 |
| 4.4   | Montage dans le système de filtration ProfiClear Premium Gravitation .....    | 53 |
| 4.4.1 | Combinaisons clarificateur à UVC / pompe de filtration .....                  | 54 |
| 4.4.2 | Montage du clarificateur UVC .....                                            | 54 |
| 4.5   | Montage dans le système de filtration ProfiClear Premium XL Gravitation ..... | 55 |
| 4.5.1 | Combinaisons clarificateur à UVC / pompe de filtration .....                  | 55 |
| 4.5.2 | Montage du clarificateur UVC .....                                            | 55 |
| 4.5.3 | Raccordement en série de deux clarificateurs à UVC .....                      | 56 |
| 4.6   | Montage sur le système de filtration ProfiClear Premium XL avec pompe .....   | 56 |
| 4.6.1 | Montage du clarificateur UVC .....                                            | 56 |
| 4.7   | Monter le boîtier de commutation .....                                        | 57 |
| 5     | Mise en service .....                                                         | 57 |
| 5.1   | Mise en circuit / mise hors circuit .....                                     | 57 |
| 5.2   | Vérifier le fonctionnement .....                                              | 58 |
| 6     | Dépannage .....                                                               | 58 |
| 7     | Nettoyage et entretien .....                                                  | 58 |
| 7.1   | Travaux périodiques .....                                                     | 59 |
| 7.2   | Démontage/montage de la tête d'appareil .....                                 | 59 |
| 7.3   | Nettoyer le verre à quartz .....                                              | 59 |
| 7.4   | Remplacement de la lampe UVC .....                                            | 60 |
| 8     | Stockage / entreposage pour l'hiver .....                                     | 60 |
| 9     | Pièces d'usure .....                                                          | 61 |
| 10    | Pièces de rechange .....                                                      | 61 |
| 11    | Recyclage .....                                                               | 61 |
| 12    | Caractéristiques techniques .....                                             | 61 |
| 12.1  | Données d'appareils .....                                                     | 61 |
| 12.2  | Capacité de stérilisation .....                                               | 62 |
| 12.3  | Valeurs de l'eau .....                                                        | 62 |
| 13    | Symboles sur l'appareil .....                                                 | 62 |

## 1 Remarques relatives à cette notice d'emploi

Avec l'acquisition du produit, **Bitron Premium** vous avez fait le bon choix.

Avant la première utilisation de l'appareil, lire attentivement cette notice d'emploi et se familiariser avec l'appareil. Tous les travaux effectués avec et sur cet appareil devront être exécutés conformément aux directives ci-jointes.

Respecter impérativement les consignes de sécurité relatives à une utilisation correcte et en toute sécurité.

Conserver soigneusement cette notice d'emploi. Lors d'un changement de propriétaire, prière de transmettre également cette notice d'emploi.

### 1.1 Avertissements dans cette notice d'emploi

Dans cette notice, les avertissements sont classés par mots de signalisation qui indiquent l'ampleur du risque.



#### AVERTISSEMENT

- signale une situation éventuellement dangereuse.
- Le non-respect risque d'entraîner la mort ou des blessures graves.



#### ATTENTION

- signale une situation éventuellement dangereuse.
- Le non-respect risque d'entraîner de légères blessures et futilles.



#### REMARQUE

Informations permettant d'assurer une meilleure compréhension et d'éviter des dommages matériels ou environnementaux.

### 1.2 Références dans cette notice d'emploi

- A Renvoi à l'illustration, p. ex. Figure A.
- Renvoi à un autre chapitre.

## 2 Consignes de sécurité

### 2.1 Raccordement électrique

- Les installations électriques doivent répondre aux règlements d'installation nationaux et leur exécution est exclusivement réservée à un technicien électrique.
- Une personne est considérée comme technicien électrique lorsqu'elle est capable et habilitée à apprécier et réaliser les travaux qui lui sont confiés en raison de sa formation technique, de ses connaissances et de son expérience. Travailler en tant que technicien consiste également à identifier d'éventuels dangers et à respecter les normes régionales et nationales, les règlements et les dispositions en vigueur qui se rapportent aux tâches à exécuter.
- En cas de questions et de problèmes, prière de vous adresser à un technicien électrique.
- Ne brancher l'appareil que lorsque les caractéristiques électriques de l'appareil et de l'alimentation électrique correspondent. Les caractéristiques de l'appareil sont indiquées sur la plaque signalétique de l'appareil, sur l'emballage ou dans cette notice d'emploi.
- Les câbles de rallonge et le distributeur de courant (p. ex. blocs multiprises) doivent être conçus pour une utilisation en extérieur (protégé contre les projections d'eau).
- Protéger les raccordements à fiche contre l'humidité.
- Raccorder l'appareil uniquement à une prise installée de manière réglementaire.
- Mettre l'appareil à la terre. Raccorder la ligne de terre à un emplacement inutilisé dans le boîtier.
- La charge maximale admissible du circuit électrique peut être dépassée avec quelques combinaisons d'appareils du système de filtration ProfiClear Premium. Répartir sur plusieurs circuits électriques les appareils à raccorder.

## 2.2 Exploitation sécurisée

- Il est interdit d'utiliser l'appareil si le câble électrique est défectueux.
- Ne pas utiliser l'appareil avec un boîtier défectueux.
- Ne pas porter ou tirer l'appareil par les câbles électriques.
- Ne jamais procéder à des modifications techniques sur l'appareil.
- Exécuter des travaux sur l'appareil uniquement si ces derniers sont décrits dans la notice d'emploi. S'il est impossible de remédier aux problèmes, contacter le SAV agréé ou en cas de doute le constructeur.
- Poser les câbles de manière à ce qu'ils soient protégés contre d'éventuels endommagements et veiller à ce que personne ne puisse trébucher.
- N'utiliser que des pièces de rechange et des accessoires d'origine pour l'appareil.
- N'ouvrir le boîtier de l'appareil ou des éléments s'y rapportant que si cela est expressément sollicité dans la notice d'emploi.

## 3 Description du produit

**Bitron Premium** tue, par rayonnement UVC, les algues et les bactéries pathogènes dans les bassins. La puissante tête de l'appareil avec la lampe UVC est située dans un boîtier en acier inoxydable V2A à débit optimisé dans lequel passe l'eau du bassin à stériliser.

- L'appareil est particulièrement adapté à une exploitation dans le système de filtration OASE ProfiClear Premium.

### 3.1 Vue d'ensemble

| □ A | Nombre         |       |       | Descriptif                                                                                                                                    |
|-----|----------------|-------|-------|-----------------------------------------------------------------------------------------------------------------------------------------------|
|     | Bitron Premium |       |       |                                                                                                                                               |
|     | 60 W           | 120 W | 180 W |                                                                                                                                               |
| 1   | 1              | 2     | 3     | Tête de l'appareil du clarificateur à UVC                                                                                                     |
| 2   | 1              | 2     | 3     | Hublot, témoin de fonctionnement                                                                                                              |
| 3   | 1              | 1     | 1     | Sortie DN 110                                                                                                                                 |
| 4   | 1              | 1     | 1     | Boîtier étanche                                                                                                                               |
| 5   | 2              | 2     | 2     | Équerre de fixation pour montage mural ou au sol                                                                                              |
| 6   | 2              | 2     | 2     | Équerre pour la fixation dans le module d'écoulement ou Individual Modul la fixation du système de filtration ProfiClear Premium              |
| 7   | 1              | 1     | 1     | Manchon DN 110 pour le branchement dans le module d'écoulement ou Individual Modul le branchement du système de filtration ProfiClear Premium |
| 8   | 1              | 1     | 1     | Fourni avec les vis de fixation                                                                                                               |
| 9   | 1              | 1     | 1     | Entrée DN 110                                                                                                                                 |
| 10  | -              | 2     | 3     | Connecteur pour les opérations de maintenance, relie le clarificateur à UVC au boîtier de commutation(11)                                     |
| 11  | -              | 1     | 1     | Boîtier de commutation pour la mise en circuit/mise hors circuit séparée du clarificateur à UVC                                               |
| 12  | -              | 1     | 1     | Équerre de fixation pour le montage standard du boîtier de commutation(11) Boîtier étanche (4)                                                |
| 13  | 1              | -     | -     | Base en caoutchouc pour AquaMax Eco Gravity 10000/15000/20000                                                                                 |
| 14  | 1              | -     | -     | Manchon en caoutchouc excentrique, 110 mm sur filetage femelle G2                                                                             |

### 3.2 Utilisation conforme à la finalité

N'utilisez le produit décrit dans ce manuel que de la manière suivante :

- Pour le nettoyage de bassins de jardin.
- Exploitation dans le respect des données techniques. (→ Caractéristiques techniques)
- Utilisation à des fins privées uniquement.

Les restrictions suivantes sont valables pour l'appareil :

- Ne jamais utiliser la lampe UVC en dehors du boîtier, ni dans d'autres buts que ceux prévus normalement. Le rayonnement UVC est dangereux pour les yeux et la peau même à faibles doses.
- Ne jamais utiliser dans d'autres liquides que de l'eau.
- Ne jamais utiliser sans débit d'eau.
- Ne pas utiliser pour la stérilisation d'eau potable ou d'autres liquides.
- Ne pas utiliser en relation avec des produits chimiques, des produits alimentaires, des matériaux facilement inflammables ou explosifs.

## 4 Mise en place et raccordement

### 4.1 Planification de la mise en place

- OASE recommande de faire passer chaque heure au minimum 55 % du volume d'eau du bassin dans le clarificateur à UVC. On garantit ainsi que le taux de stérilisation est supérieur à la vitesse de croissance des bactéries.
- En fonction de l'utilisation, un matériel de montage spécial est nécessaire pour le montage et le branchement.
  - OASE propose un matériel de montage spécial sur la page d'accueil ou dans le catalogue "Eau et jardin".
  - Le "Guide de planification Bitron Premium 60 W / 120 W / 180 W" contient toutes les informations relatives aux applications, au choix des pompes adaptées et du matériel de montage nécessaire. Le guide de planification est téléchargeable sur le site [www.oase-livingwater.com](http://www.oase-livingwater.com).

### 4.2 Distance par rapport au bassin

B

L'appareil doit être monté en dehors du bassin mais être protégé contre une submersion temporaire.

- La tête de l'appareil doit rester sèche.
- Bitron 120 W / 180 W : Le boîtier de commutation doit être monté à une distance minimale de 2 m du bord du bassin.

### 4.3 Installer le clarificateur à UVC à part

- Le clarificateur à UVC ne doit être monté qu'horizontalement vers le bas ou verticalement sur un support fixe.
  - Dans le cas d'un montage horizontal, l'entrée pour le branchement de la pompe doit être située en partie basse afin que l'accumulation d'air dans le boîtier étanche du clarificateur à UVC soit impossible.
  - Il faut prévoir un dégagement suffisant pour les opérations de maintenance. Il faut prévoir un espace libre d'au moins 600 mm pour le montage et le démontage de la tête de l'appareil.
- Dans le cas d'un montage en-dessous du niveau de l'eau, il faut intégrer une vanne à guillotine dans le système de tubes d'alimentation en eau afin qu'il soit possible de fermer partiellement ou totalement l'appareil pour la régulation du débit ou lors des opérations de maintenance.
  - Conseil : vanne DN 110 (référence OASE 27171).
- En cas d'installation à sec de la pompe, il faut étancher le filetage de raccordement côté refoulement et côté aspiration avec du ruban en téflon.

#### 4.3.1 Montage vertical du clarificateur à UVC

Utiliser des éléments de fixation adaptés (vis, chevilles) pour le montage.

- Choisir les éléments de fixation de manière à ce que l'appareil soit stable. Il faut prendre en compte la masse de l'appareil rempli d'eau. (→ Caractéristiques techniques)

Voici comment procéder :

C, D

1. Sur le support, marquer l'emplacement des vis.
2. Percer des trous et visser à fond l'appareil sur le support.
3. Raccorder à l'entrée et à la sortie.
  - Matériel de montage pour l'entrée (IN): Accessoires OASE 73751, 77191 et tuyau Ø 50 mm vers la pompe.
  - Matériel de montage pour la sortie (OUT): Accessoire OASE 73751 pour le branchement de la conduite DN 110.
  - Protéger la conduite DN 110 contre le glissement.
4. Bitron Premium 120 W /180 W : Fixer le boîtier de commutation sur le boîtier étanche. (→ Monter le boîtier de commutation)

#### 4.3.2 Montage horizontal du clarificateur à UVC

Utiliser des éléments de fixation (vis, chevilles) adaptés pour le montage avec les équerres de fixation.

- Choisir les éléments de fixation de telle manière que la charge à supporter soit maintenue de manière sûre. Il faut prendre en compte la masse de l'appareil rempli d'eau. (→ Caractéristiques techniques)

Voici comment procéder :

C, E

1. Sur le support, marquer l'emplacement des vis.
2. Percer des trous et fixer les supports muraux sur le support.
3. Monter l'appareil sur les supports muraux avec les écrous et vis fournis.
4. Raccorder à l'entrée et à la sortie.
  - Matériel de montage pour l'entrée (IN): Accessoires OASE 73752, 73756 et tuyau Ø 50 mm vers la pompe.
  - Matériel de montage pour la sortie (OUT): Accessoire OASE 73751 pour le branchement de la conduite DN 110.
  - Protéger la conduite DN 110 contre le glissement.
5. Bitron Premium 120 W /180 W : Fixer le boîtier de commutation sur le boîtier étanche. (→ Monter le boîtier de commutation)

#### 4.4 Montage dans le système de filtration ProfiClear Premium Gravitation

Le Bitron Premium 60 W / 120 W / 180 W est utilisé dans le système par gravitation pour ProfiClear Premium. Le clarificateur à UVC est intégré dans le module ProfiClear Premium Individual ou dans la chambre de pompes ProfiClear Premium Compact/Classic. La méthode est identique pour les deux modules.

#### 4.4.1 Combinaisons clarificateur à UVC / pompe de filtration

| Bitron Premium | AquaMax Eco                               | Matériel de montage              |         | Illustration du montage, voir page 13 |                                                                                                                                                                                                       |
|----------------|-------------------------------------------|----------------------------------|---------|---------------------------------------|-------------------------------------------------------------------------------------------------------------------------------------------------------------------------------------------------------|
|                |                                           | Accessoire OASE, référence       | Tuyau   |                                       | Remarque                                                                                                                                                                                              |
| <b>60 W</b>    | Gravity 10000/15000/20000                 | 73752, 73758                     | –       | a                                     | Les accessoires OASE sont fournis avec le Bitron Premium 60 W.                                                                                                                                        |
|                | Premium 6000/8000/10000/12000/16000/20000 | 73750, 73536, 73752              | –       | b                                     | La pompe doit être levée dans sa position définitive. Monter la pompe sans cuve de filtre et avec le support de pompe EC2 monté. L'accessoire OASE 75752 est fourni avec le Bitron Premium 60 W.      |
|                | Titanium 31000                            | 48597, 2x 73750                  | –       | –                                     | Techniquement possible, la combinaison n'est pas recommandée, OASE ne propose aucun manchon pour le branchement de la pompe.                                                                          |
|                | Titanium 51000                            | 73658, 2x 73750                  | –       | –                                     | Techniquement possible, la combinaison n'est pas recommandée, OASE ne propose aucun manchon pour le branchement de la pompe.                                                                          |
|                | Expert 21000/26000/36000/44000            | 73536, 1x/2x 73750, 73752, 73756 | ∅ 50 mm | c                                     | Module ProfiClear Premium Individual: Les deux tamis font légèrement saillie et déposer les tamis ou démonter la poignée de la pompe. L'accessoire OASE 75752 est fourni avec le Bitron Premium 60 W. |
| <b>120 W</b>   | Gravity 10000/15000/20000                 | 73752, 73756, 73758              | ∅ 50 mm | d                                     |                                                                                                                                                                                                       |
|                | Premium 8000/10000/12000/16000/20000      | 73536, 73750, 73752, 73756       | ∅ 50 mm | e                                     | Monter la pompe sans cuve de filtre et avec le support de pompe EC2 monté.                                                                                                                            |
|                | Titanium 31000                            | 48597, 2x 73750, 73755           | –       | f                                     | Le montage/démontage nécessite une force élevée.                                                                                                                                                      |
|                | Titanium 51000                            | 73658, 2x 73750                  | –       | –                                     | Techniquement possible, la combinaison n'est pas recommandée, OASE ne propose aucun manchon pour le branchement de la pompe.                                                                          |
|                | Expert 21000/26000/36000/44000            | 73536, 1x/2x 73750, 73752, 73756 | ∅ 50 mm | g                                     | Module ProfiClear Premium Individual: Un tamis fait légèrement saillie ou déposer les tamis ou démonter la poignée de la pompe.                                                                       |
| <b>180 W</b>   | Gravity 10000/15000/20000                 | 73752, 73756, 73758              | ∅ 50 mm | h                                     |                                                                                                                                                                                                       |
|                | Premium 10000/12000/16000/20000           | 73536, 73750, 73752, 73756       | ∅ 50 mm | i                                     | Monter la pompe sans cuve de filtre et avec le support de pompe EC2 monté.                                                                                                                            |
|                | Titanium 31000                            | 48597, 2x 73750, 73755           | –       | j                                     | Le montage/démontage nécessite une force élevée.                                                                                                                                                      |
|                | Titanium 51000                            | 73658, 2x 73750                  | –       | –                                     | Techniquement possible, la combinaison n'est pas recommandée, OASE ne propose aucun manchon pour le branchement de la pompe.                                                                          |
|                | Expert 21000/26000/36000/44000            | 73536, 1x/2x 73750, 73752, 73756 | ∅ 50 mm | k                                     | Module ProfiClear Premium Individual: Un tamis fait légèrement saillie ou déposer les tamis ou démonter la poignée de la pompe.                                                                       |

#### 4.4.2 Montage du clarificateur UVC

Voici comment procéder :

F

1. Ouvrir le collier de serrage du manchon DN 110 et faire coulisser le manchon sur la sortie du clarificateur à UVC.
2. Positionner le clarificateur à UVC dans le récipient et relier la sortie à la sortie du récipient à l'aide du manchon. Bloquer le manchon.
3. Fixer le clarificateur à UVC sur le récipient avec les équerres de fixation.
  - Les équerres de fixation sont fixées sur le clarificateur à UVC et sur la paroi du récipient.
  - S'ils ne sont pas présents, percer ultérieurement les trous dans la paroi du récipient.
4. Relier la sortie de la pompe à l'entrée du clarificateur à UVC.
  - Matériel de montage: (→ Combinaisons clarificateur à UVC / pompe de filtration)
5. Utiliser les tamis et fixer les câbles d'alimentation avec des attaches.
6. Accrocher le boîtier de commutation à l'extérieur sur les vis de la paroi du récipient. (→ Monter le boîtier de commutation)
  - Pour les récipients sans suspension, percer les trous ultérieurement et visser les vis fournies comme suspension.

#### 4.5 Montage dans le système de filtration ProfiClear Premium XL Gravitation

Dans le système de filtration ProfiClear Premium XL Gravitation, le Bitron Premium 60 W / 120 W / 180 W est intégré dans le module d'écoulement ProfiClear Premium XL Gravitation.

##### 4.5.1 Combinaisons clarificateur à UVC / pompe de filtration

| Bitron Premium | AquaMax Eco                               | Matériel de montage<br>Accessoire OASE, référence | Illustration du montage, voir page 15 |                                                                                                                                                             |
|----------------|-------------------------------------------|---------------------------------------------------|---------------------------------------|-------------------------------------------------------------------------------------------------------------------------------------------------------------|
|                |                                           |                                                   |                                       | Remarque                                                                                                                                                    |
| 60 W           | Gravity 10000/15000/20000                 | 73752, 73758                                      | a                                     | Les accessoires OASE sont fournis avec le Bitron Premium 60 W.                                                                                              |
|                | Premium 6000/8000/10000/12000/16000/20000 | 73750, 73536, 73752                               | b                                     | Utilisation de la pompe sans cuve de filtre mais avec le support de pompe EC2 monté<br>Les accessoires OASE 73752 sont fournis avec le Bitron Premium 60 W. |
|                | Titanium 31000                            | 48597, 2× 73750                                   |                                       | Techniquement possible, la combinaison n'est pas recommandée, OASE ne propose aucun manchon pour le branchement de la pompe                                 |
|                | Titanium 51000                            | 2× 73750, 73658                                   |                                       | Techniquement possible, la combinaison n'est pas recommandée, OASE ne propose aucun manchon pour le branchement de la pompe                                 |
|                | Expert 21000/26000/36000/44000            | 2× 73750, 73752, 73536                            | c                                     | L'accessoire OASE 73752 est fourni avec le Bitron Premium 60 W.                                                                                             |
| 120 W          | Gravity 10000/15000/20000                 | 73752, 73757, 73758                               | d                                     |                                                                                                                                                             |
|                | Premium 8000/10000/12000/16000/20000      | 73536, 73750, 73752, 73757                        | e                                     | Utilisation de la pompe sans cuve de filtre mais avec le support de pompe EC2 monté                                                                         |
|                | Titanium 31000                            | 48597, 2× 73750, 73753                            | f                                     |                                                                                                                                                             |
|                | Titanium 51000                            | 2× 73750, 73658, 73754                            | g                                     |                                                                                                                                                             |
|                | Eco Expert 21000/26000/36000/44000        | 73536, 1×/2× 73750, 73752, 1×/2× 73757            | h                                     |                                                                                                                                                             |
| 180 W          | Gravity 10000/15000/20000                 | 73752, 73757, 73758                               | i                                     |                                                                                                                                                             |
|                | Premium 10000/12000/16000/20000           | 73536, 73750, 73752, 73757                        | j                                     | Utilisation de la pompe sans cuve de filtre mais avec le support de pompe EC2 monté                                                                         |
|                | Titanium 31000                            | 48597, 2× 73750, 73753                            | k                                     |                                                                                                                                                             |
|                | Titanium 51000                            | 73658, 2× 73750, 73754                            | l                                     |                                                                                                                                                             |
|                | Expert 21000/26000/36000/44000            | 73536, 1×/2× 73750, 73752, 1×/2× 73757            | m                                     |                                                                                                                                                             |

##### 4.5.2 Montage du clarificateur UVC

Voici comment procéder :

G

1. Ouvrir le collier de serrage du manchon DN 110 et faire coulisser le manchon sur la sortie du clarificateur à UVC.
2. Positionner le clarificateur à UVC dans le récipient et relier la sortie à la sortie du récipient à l'aide du manchon. Bloquer le manchon.
3. Fixer le clarificateur à UVC sur le récipient avec les équerres de fixation.
  - Les équerres de fixation sont fixées sur le clarificateur à UVC et sur la paroi du récipient.
4. Relier la sortie de la pompe à l'entrée du clarificateur à UVC.
  - Matériel de montage: (→ Combinaisons clarificateur à UVC / pompe de filtration)
5. Accrocher le boîtier de commutation à l'extérieur sur les vis de la paroi du récipient. (→ Monter le boîtier de commutation)

#### 4.5.3 Raccordement en série de deux clarificateurs à UVC

Afin de garantir un bon taux de stérilisation même aux forts débits, il est possible de monter un deuxième clarificateur à UVC à l'extérieur, à la sortie du récipient.

Voici comment procéder :

H

1. Installer le deuxième clarificateur à UVC à l'extérieur avant la sortie du récipient et le relier à la sortie.
  - Matériel de montage pour l'installation du module d'écoulement ProfiClear Premium XL Gravitation: base, hauteur 110 mm.
  - Matériel de montage pour l'installation sur le module ProfiClear Premium Individual et la chambre de pompes ProfiClear Premium Compact Classic: base, hauteur 120 mm.
  - Matériel de montage pour la liaison avec la sortie du récipient: accessoire OASE 73751.
  - Matériel de montage pour la sortie du clarificateur à UVC: Accessoire OASE 73751 pour le branchement de la conduite DN 110.
2. Fixer le clarificateur à UVC sur le récipient avec des équerres de fixation (accessoire OASE 77192).
  - Les équerres de fixation sont fixées sur le clarificateur à UVC et sur la paroi du récipient.
3. Bitron Premium 120 W /180 W: Fixer le boîtier de commutation sur le boîtier étanche. (→ Monter le boîtier de commutation)

#### 4.6 Montage sur le système de filtration ProfiClear Premium XL avec pompe

Le clarificateur à UVC est monté sur une entrée DN 110 du ProfiClear Premium TF-XL avec pompe.

- En cas d'installation à sec de la pompe, il faut étancher le filetage de raccordement côté refoulement et côté aspiration avec du ruban en téflon.

##### 4.6.1 Montage du clarificateur UVC

Voici comment procéder :

I

1. Ouvrir les colliers de serrage du manchon en caoutchouc et faire coulisser ce manchon sur la sortie du clarificateur à UVC.
  - Matériel de montage nécessaire: accessoire OASE 73751 (manchon en caoutchouc).
2. Positionner le clarificateur à UVC avant l'entrée DN 110 du filtre à tambour et relier la sortie à l'entrée du filtre à tambour à l'aide d'un manchon en caoutchouc. Bloquer les colliers de serrage du manchon en caoutchouc.
3. Visser la tôle triangulaire sur le clarificateur à UVC.
  - Le clarificateur à UVC est fixé sur le récipient avec la tôle triangulaire.
  - La tôle triangulaire est fournie avec le filtre à tambour.
4. Relier la sortie de la pompe à l'entrée du clarificateur à UVC.
  - Matériel de montage nécessaire: Accessoires OASE 77191, 73751 et tuyau Ø 50 mm .
5. Fixer le boîtier de commutation sur le clarificateur à UVC. (→ Monter le boîtier de commutation)

#### 4.7 Monter le boîtier de commutation

Seulement Bitron Premium 120 W / 180 W



#### AVERTISSEMENT

La tension électrique peut entraîner des blessures graves ou la mort.

- Poser le boîtier de commutation toujours à l'extérieur de la cuve du filtre et jamais sur le boîtier étanche du clarificateur à UVC si le clarificateur est dans une cuve de filtre.

J

Pour le montage sur ProfiClear Premium TF-XL avec pompe ou le montage isolé, le boîtier de commutation est fixé sur le boîtier étanche avec l'équerre de fixation et les vis fournies.

K

Pour le montage dans le module ProfiClear Premium Individual, la chambre de pompe ProfiClear Premium Compact Classic ou le module d'écoulement ProfiClear Premium XL Gravitation, le boîtier de commutation est fixé sur la paroi du récipient, à l'extérieur.

- Montage dans le module ProfiClear Premium Individual, la chambre de pompes ProfiClear Premium Compact Classic:
  - Sur les cuves de filtre neuves, les vis pour la fixation du boîtier de commutation sont prémontées.
  - Sur les cuves de filtre sans vis de fixation, il faut percer les trous dans la paroi du récipient et monter les vis.
- Montage dans le module d'écoulement ProfiClear Premium XL Gravitation:
  - les vis pour la fixation du boîtier de commutation sont prémontées.

### 5 Mise en service



#### ATTENTION

Le rayonnement ultraviolet de la lampe UVC risque de brûler les yeux et la peau.



- Ne jamais allumer la lampe UVC en dehors du boîtier.
- Pour des raisons de sécurité, la lampe UVC ne peut être mise sous tension que si le pré-clarificateur à UVC est correctement monté dans l'appareil.
- En cas utilisation de plusieurs éléments Bitron Premium 120 W / 180 W: Raccorder sur un boîtier de commutation uniquement les têtes d'appareil d'un clarificateur à UVC.



#### REMARQUE

- Commencer par ouvrir le robinet d'arrêt puis mettre en circuit la pompe et enfin le clarificateur à UVC.
- Vérifier l'étanchéité de tous les raccordements.
- En cas d'utilisation de starters de filtration, de médicaments et de produits d'entretien des bassins, mettre le clarificateur à UVC hors service pendant au moins 36 h.
- Vérifier l'étanchéité de tous les raccordements.
- En cas d'utilisation de starters de filtration, de médicaments et de produits d'entretien des bassins, mettre le clarificateur à UVC hors service pendant au moins 36 h.

#### 5.1 Mise en circuit / mise hors circuit

|                          | Bitron Premium 60 W                                                                                                                                                                                | Bitron Premium 120 W                                                                                                                                                                                | Bitron Premium 180 W                                                                                                                                                                                |
|--------------------------|----------------------------------------------------------------------------------------------------------------------------------------------------------------------------------------------------|-----------------------------------------------------------------------------------------------------------------------------------------------------------------------------------------------------|-----------------------------------------------------------------------------------------------------------------------------------------------------------------------------------------------------|
|                          | –                                                                                                                                                                                                  |                                                                                                                  |                                                                                                                  |
| <b>Mise en circuit</b>   | <ul style="list-style-type: none"> <li>• Brancher la fiche secteur dans la prise.</li> <li>• L'appareil se met immédiatement en marche dès que la connexion avec le réseau est établie.</li> </ul> | <ul style="list-style-type: none"> <li>• Brancher la fiche secteur dans la prise.</li> <li>• Mettre en circuit chaque clarificateur à UVC séparément à l'aide du boîtier de commutation.</li> </ul> | <ul style="list-style-type: none"> <li>• Brancher la fiche secteur dans la prise.</li> <li>• Mettre en circuit chaque clarificateur à UVC séparément à l'aide du boîtier de commutation.</li> </ul> |
| <b>Mise hors circuit</b> | Débrancher la prise secteur.                                                                                                                                                                       | Débrancher la prise secteur ou mettre hors circuit chaque clarificateur à UVC séparément à l'aide du boîtier de commutation.                                                                        | Débrancher la prise secteur ou mettre hors circuit chaque clarificateur à UVC séparément à l'aide du boîtier de commutation.                                                                        |

## 5.2 Vérifier le fonctionnement

L

- Le témoin lumineux s'allume lorsque la lampe UVC est sous tension.
- Bitron Premium 120 W / 180 W : Le voyant clair UVC éclaire le témoin de fonctionnement. Un témoin de fonctionnement faiblement éclairé indique un clarificateur à UVC hors circuit. Test fonctionnel recommandé:
  - Mettre en circuit un seul clarificateur à UVC. Mettre hors circuit les clarificateurs à UVC voisins.

## 6 Dépannage

| Défaut                                            | Cause                                         | Remède                                                                                                                                                                                                                                                                               |
|---------------------------------------------------|-----------------------------------------------|--------------------------------------------------------------------------------------------------------------------------------------------------------------------------------------------------------------------------------------------------------------------------------------|
| Le rendement de l'appareil n'est pas satisfaisant | L'eau est extrêmement sale                    | <ul style="list-style-type: none"> <li>• Enlever les algues et les feuilles du bassin</li> <li>• Effectuer le nettoyage de fond</li> <li>• Changer l'eau</li> </ul>                                                                                                                  |
|                                                   | Le verre de quartz est encrassé               | Nettoyer le verre de quartz                                                                                                                                                                                                                                                          |
|                                                   | La puissance de la lampe UVC est insuffisante | Remplacer la lampe après 8000 heures de service                                                                                                                                                                                                                                      |
|                                                   | Volume du bassin trop important               | Utiliser d'autres clarificateurs à UVC                                                                                                                                                                                                                                               |
|                                                   | Débit insuffisant ou excessif                 | Respecter le débit recommandé                                                                                                                                                                                                                                                        |
| La lampe UVC n'éclaire pas                        | La prise secteur n'est pas branchée           | Brancher la prise secteur                                                                                                                                                                                                                                                            |
|                                                   | La lampe UVC est défectueuse                  | Remplacer la lampe UVC                                                                                                                                                                                                                                                               |
|                                                   | Le raccordement est défectueux                | Vérifier le raccordement électrique                                                                                                                                                                                                                                                  |
|                                                   | La lampe UVC chauffe de manière excessive     | <ul style="list-style-type: none"> <li>• Après refroidissement, la lampe UVC se rallume automatiquement</li> <li>• En cas de rayonnement solaire intense, couvrir l'appareil</li> <li>• Augmenter le débit afin d'éviter un échauffement excessif dans le boîtier étanche</li> </ul> |

## 7 Nettoyage et entretien



### AVERTISSEMENT

La tension électrique peut entraîner des blessures graves ou la mort.

- Débrancher la prise de secteur avant d'exécuter des travaux sur l'appareil.
- Le protéger contre toute remise en circuit incontrôlée.



### ATTENTION

Le verre de quartz et la lampe UVC sont cassables et risquent de causer des blessures par coupure.

- Agir avec précaution lors des travaux sur le préclarificateur à UVC afin d'éviter toutes blessures par coupure.
- Éviter de faire des secousses, des impacts ou des mouvements violents pour ne pas briser le verre.



### REMARQUE

L'appareil peut être endommagé si le flux d'eau après la sortie est interrompu brusquement (par exemple avec un robinet d'arrêt). L'interruption brusque peut provoquer une brève augmentation de la pression supérieure à 1 bar (coup de bélier).

- Mettre hors circuit : Mettre tout d'abord la pompe hors circuit et fermer ensuite le robinet d'arrêt. En cas d'utilisation dans un système de filtration, mettre d'abord le système de filtration hors circuit.
- Mettre en circuit : Ouvrir d'abord le robinet d'arrêt et mettre ensuite la pompe en circuit. En cas d'utilisation dans un système de filtration, mettre le système de filtration en circuit en dernier.
- Il est également possible d'installer le robinet d'arrêt avant l'entrée.

### 7.1 Travaux périodiques

Contrôler régulièrement l'appareil pour vérifier si le fonctionnement est impeccable. Déterminer les intervalles de temps individuellement en fonction de la durée du fonctionnement et de la pollution de l'eau. Plus l'exigence de propreté est grande, plus la fréquence de contrôle de l'appareil doit être élevée.

### 7.2 Démontage/montage de la tête d'appareil



#### ATTENTION

Le rayonnement ultraviolet de la lampe UVC risque de brûler les yeux et la peau.

- Ne jamais allumer la lampe UVC en dehors du boîtier.
- Pour des raisons de sécurité, la lampe UVC ne peut être mise sous tension que si le pré-clarificateur à UVC est correctement monté dans l'appareil.
- En cas utilisation de plusieurs éléments Bitron Premium 120 W / 180 W: Raccorder sur un boîtier de commutation uniquement les têtes d'appareil d'un clarificateur à UVC.



#### ATTENTION

Ampoule brûlante. Risque de brûlure en cas de contact.

- Couper la tension de l'appareil et avant le démontage, attendre quelques minutes jusqu'à ce que l'ampoule ait refroidi.

Voici comment procéder :

M

1. Appuyer sur le crochet de blocage puis faire tourner la tête de l'appareil d'environ 30 degrés dans le sens anti-horaire et la retirer avec précaution.
  - Faire attention à ne pas perdre la protection pour le transport sur le tube en verre de quartz.
2. Insérer avec précaution la tête de l'appareil tournée d'environ 30 degrés par rapport à la base et la faire tourner dans le sens horaire jusqu'à ce que l'enclenchement de la tête de l'appareil soit audible.
  - La protection pour le transport doit être présente sur le tube en verre de quartz.

### 7.3 Nettoyer le verre à quartz

Prérequis :

- La tête de l'appareil est enlevée. (→ Démontage/montage de la tête d'appareil)

Voici comment procéder :

1. Essuyer le tube en verre à quartz avec un chiffon humide
2. Contrôler l'état du joint torique sur la tête de l'appareil et le remplacer le cas échéant.
3. Monter la tête de l'appareil après l'achèvement des travaux. (→ Démontage/montage de la tête d'appareil)

## 7.4 Remplacement de la lampe UVC

Remplacer la lampe UVC au plus tard après 8 000 heures de service. Un rendement optimum du filtre est alors assuré.

- Bitron Premium 120 W / 180 W : remplacer toutes les lampes UVC.



### AVERTISSEMENT

Le contact avec des fils conducteurs électriques peut entraîner des blessures graves ou la mort.

- Débrancher la prise de secteur avant d'exécuter des travaux sur l'appareil.



### REMARQUE

- De l'eau de condensation peut se former dans le tube de verre de quartz. L'eau de condensation est inévitable et n'a aucune influence sur le fonctionnement et la sécurité.
- Le tube de verre de quartz peut être égratigné ou devenir opaque avec le temps. Dans ce cas, la capacité de purification de la lampe UVC n'est plus assurée. Le tube de verre de quartz doit être remplacé.

Prérequis :

- La tête de l'appareil est enlevée. (→ Démontage/montage de la tête d'appareil)

Voici comment procéder :

N

1. Desserrer la vis de sécurité de l'écrou-raccord sur le verre de quartz à l'aide d'un tournevis.
2. Dévisser l'écrou-raccord dans le sens anti-horaire et déposer soigneusement le verre de quartz en exerçant un léger mouvement de rotation.
  - Les impacts violents risquent d'endommager le verre de quartz ou la lampe UVC sous-jacente.
3. Retirer soigneusement la protection de la lampe UVC puis retirer la tôle de protection de la base et enfin la lampe UVC de la base. Remplacer la lampe UVC par une neuve.
  - N'utiliser que des lampes UVC correspondant aux caractéristiques techniques de l'appareil. (→ Caractéristiques techniques)
  - Après avoir remplacé la lampe, replacer la tôle de protection et la protection de la lampe dans leur position d'origine.
4. Faire coulisser soigneusement le verre de quartz avec l'écrou-raccord et le joint torique sur la lampe UVC.
  - Veiller à ce que le joint torique entre l'écrou-raccord et le filetage soit positionné sur le préclarificateur à UVC pour que le verre de quartz ferme hermétiquement.
5. Serrer entièrement l'écrou-raccord dans le sens horaire. Puis serrer la vis de sécurité de l'écrou-raccord.

## 8 Stockage / entreposage pour l'hiver

L'appareil n'est pas résistant au gel et doit absolument être désinstallé et entreposé lorsque du gel est prévu.

Ci-après, la méthode optimale pour entreposer l'appareil :

- Nettoyer méticuleusement l'appareil, l'inspecter pour déceler toute présence éventuelle de dommages, absolument remplacer toute pièce endommagée.
- Vidanger l'appareil autant qu'il est possible de le faire, procéder à un nettoyage soigneux et vérifier l'absence de dommages.
- Vider l'ensemble des tuyaux, conduites et raccords autant que possible.
- Protéger les prises électriques contre l'humidité et les salissures.
- Conserver la pompe immergée et à l'abri du gel.
- Protéger les fiches ouvertes contre l'humidité et les salissures.

## 9 Pièces d'usure

- lampe UVC, verre quartz et joint torique pour le verre quartz

## 10 Pièces de rechange

L'appareil continue de fonctionner de manière fiable et sécurisée avec des pièces originales d'OASE.

Vous trouverez nos pièces de rechange et leurs schémas sur notre site internet.



[www.oase-livingwater.com/piecesdetachees](http://www.oase-livingwater.com/piecesdetachees)

## 11 Recyclage



### REMARQUE

Il est interdit de mettre cet appareil au rebut en l'évacuant vers la gestion des ordures ménagères.

- Rendre l'appareil inutilisable en coupant le câble et le mettre au rebut en utilisant le système de retour prévu à cet effet.
- Mettre la lampe UVC au rebut via le système de reprise prévu à cet effet.

## 12 Caractéristiques techniques

### 12.1 Données d'appareils

| Bitron Premium                                                 |                        |     | 60 W                          | 120 W                         | 180 W                         |
|----------------------------------------------------------------|------------------------|-----|-------------------------------|-------------------------------|-------------------------------|
| Tension de raccordement                                        |                        |     | 220 – 240 V CA,<br>50 – 60 Hz | 220 – 240 V CA,<br>50 – 60 Hz | 220 – 240 V CA,<br>50 – 60 Hz |
| Puissance absorbée                                             |                        | W   | 60                            | 120                           | 180                           |
| Indice de protection                                           | Tête d'appareil        |     | IP68                          | IP68                          | IP68                          |
|                                                                | Boîtier de commutation |     | –                             | IP44                          | IP44                          |
| Lampes UVC                                                     | Type                   |     | 1 × 60 W TC-L (UV-C)          | 2 × 60 W TC-L (UV-C)          | 3 × 60 W TC-L (UV-C)          |
|                                                                | Durée de vie           | h   | 8000                          | 8000                          | 8000                          |
| Température de l'eau                                           | Plage admissible       | °C  | + 4 ... + 35                  | + 4 ... + 35                  | + 4 ... + 35                  |
| Câble secteur                                                  | Longueur               | m   | 5                             | 5                             | 5                             |
| Câble d'alimentation boîtier de commutation/tête de l'appareil | Longueur               | m   | –                             | 1,8                           | 1,8                           |
| Entrée                                                         | Prise                  |     | DN 110                        | DN 110                        | DN 110                        |
| Sortie                                                         | Prise                  |     | DN 110                        | DN 110                        | DN 110                        |
| Débit                                                          | minimal                | l/h | 5000                          | 8000                          | 10000                         |
|                                                                | maximal                | l/h | 40000                         | 70000                         | 100000                        |
|                                                                | recommandé             | l/h | 16500                         | 33000                         | 50000                         |
| Pression de service                                            | maximale               | bar | 0,6                           | 0,6                           | 0,6                           |
| Pression de pompe                                              | maximale               | bar | 1                             | 1                             | 1                             |
| Dimensions                                                     | Longueur               | mm  | 210                           | 360                           | 384                           |
|                                                                | Largeur                | mm  | 280                           | 358                           | 388                           |
|                                                                | Hauteur                | mm  | 681                           | 681                           | 681                           |
| Poids                                                          | sans eau               | kg  | 7,6                           | 13,6                          | 16,9                          |
|                                                                | avec eau               | kg  | 21,0                          | 40,5                          | 50,2                          |

## 12.2 Capacité de stérilisation

|                             | Débit     | Capacité UVC | Énergie nécessaire pour la stérilisation |
|-----------------------------|-----------|--------------|------------------------------------------|
| <b>Bitron Premium 60 W</b>  | 16500 l/h | 60 W         | 12 mWs/cm <sup>2</sup>                   |
| <b>Bitron Premium 120 W</b> | 18000 l/h | 60 W         | 12 mWs/cm <sup>2</sup>                   |
|                             | 30000 l/h | 60 W         | 7,2 mWs/cm <sup>2</sup>                  |
| <b>Bitron Premium 180 W</b> | 19800 l/h | 120 W        | 12 mWs/cm <sup>2</sup>                   |
|                             |           | 60 W         | 12 mWs/cm <sup>2</sup>                   |
|                             | 38700 l/h | 60 W         | 9,2 mWs/cm <sup>2</sup>                  |
|                             |           | 120 W        | 12 mWs/cm <sup>2</sup>                   |
|                             | 50000 l/h | 60 W         | 4,7 mWs/cm <sup>2</sup>                  |
|                             |           | 120 W        | 9,2 mWs/cm <sup>2</sup>                  |
|                             |           | 180 W        | 12 mWs/cm <sup>2</sup>                   |







12 mWs/cm<sup>2</sup> Énergie nécessaire pour la désactivation de *Chlorella vulgaris* (algues vertes unicellulaires)

5,5 mWs/cm<sup>2</sup> Énergie nécessaire pour la désactivation de *Pseudomonas aeruginosa*

## 12.3 Valeurs de l'eau

| Type               | Eau douce     | Eau de piscine   |
|--------------------|---------------|------------------|
| Valeur pH          | 7,2 ... 7,6   | 7,2 ... 7,6      |
| Dureté             | 8 ... 15 DH   | 8 ... 15 DH      |
| Chlore libre       | <0,3 mg/l     | 0.3 ... 0.6 mg/l |
| Teneur en chlorure | <250 mg/l     | <200 mg/l        |
| Résidu sec total   | <50 mg/l      | <50 mg/l         |
| Température        | +4 ... +35 °C | +4 ... +30 °C    |

## 13 Symboles sur l'appareil

|                                                                                                        |                                                                                                                                                      |
|--------------------------------------------------------------------------------------------------------|------------------------------------------------------------------------------------------------------------------------------------------------------|
| <b>IP68</b> <br>0.1 m | Protection totale contre le contact, étanche à la poussière, protection contre l'immersion permanente jusqu'à une profondeur de 0,10 m.              |
| <b>IP44</b>                                                                                            | Protection contre le contact de pièces dangereuses avec des objets d'un diamètre pouvant atteindre 1 mm.<br>Protection contre les projections d'eau. |
|                       | Rayonnement UVC dangereux.                                                                                                                           |
|                       | Conserver à l'abri de la lumière directe du soleil.                                                                                                  |
|                      | Vidanger l'appareil en cas de gel.                                                                                                                   |
|                     | À ne pas évacuer dans les ordures ménagères.                                                                                                         |
|                     | Lire et respecter la notice d'utilisation.                                                                                                           |

## **WAARSCHUWING**

- Dit apparaat kan worden gebruikt door kinderen vanaf 8 jaar en daarnaast door personen met verminderde fysieke, sensorische of mentale vermogens of een gebrek aan ervaring en kennis, mits zij onder toezicht staan of geïnstrueerd werden over het veilige gebruik van het apparaat en de gevaren begrijpen, die hiermee samenhangen.
- Kinderen mogen niet met het apparaat spelen.
- Reiniging en onderhoud door de gebruiker mogen niet worden uitgevoerd door kinderen, die niet onder toezicht staan.
- Het apparaat moet beveiligd zijn via een aardlekschakelaar met een vastgestelde lekstroom van maximaal 30 mA.
- Apparaat alleen aansluiten als de elektrische specificaties van het apparaat en de voeding overeenstemmen. De specificaties staan op het typeplaatje van het apparaat, op de verpakking, of in deze handleiding vermeld.
- Dodelijk of ernstig lichamenteel letsel is mogelijk door elektrische schokken! Voordat u het water aanraakt, sluit eerst alle elektrische apparaten in het water af van het stroomnet.
- Een beschadigd aansluitsnoer kan niet worden vervangen. Apparaat afvoeren.

|       |                                                                    |    |
|-------|--------------------------------------------------------------------|----|
| 1     | Instructies betreft deze gebruiksaanwijzing .....                  | 65 |
| 1.1   | Waarschuwingen in deze handleiding .....                           | 65 |
| 1.2   | Verwijzingen in deze handleiding.....                              | 65 |
| 2     | Veiligheidsinstructies .....                                       | 65 |
| 2.1   | Elektrische aansluiting .....                                      | 65 |
| 2.2   | Veilig gebruik.....                                                | 66 |
| 3     | Productbeschrijving .....                                          | 66 |
| 3.1   | Overzicht .....                                                    | 66 |
| 3.2   | Beoogd gebruik .....                                               | 66 |
| 4     | Plaatsen en aansluiten.....                                        | 67 |
| 4.1   | Opstelling plannen.....                                            | 67 |
| 4.2   | Afstand tot de vijver.....                                         | 67 |
| 4.3   | UVC-zuiveringsunit afzonderlijk opstellen .....                    | 67 |
| 4.3.1 | UVC-zuiveringsunit verticaal monteren.....                         | 67 |
| 4.3.2 | UVC-zuiveringsunit horizontaal monteren .....                      | 67 |
| 4.4   | Inbouw in het filtersysteem ProfiClear Premium Gravitation .....   | 68 |
| 4.4.1 | Combinaties UVC-zuiveringsunit/ filterpomp .....                   | 68 |
| 4.4.2 | UVC-zuiveringsapparaat monteren.....                               | 69 |
| 4.5   | Inbouw in het filtersysteem ProfiClear Premium XL Gravitation..... | 69 |
| 4.5.1 | Combinaties UVC-zuiveringsunit/ filterpomp .....                   | 69 |
| 4.5.2 | UVC-zuiveringsapparaat monteren.....                               | 70 |
| 4.5.3 | Twee UVC-zuiveringsunits in serie verbinden .....                  | 70 |
| 4.6   | Montage op het filtersysteem ProfiClear Premium XL gepompt .....   | 70 |
| 4.6.1 | UVC-zuiveringsapparaat monteren.....                               | 70 |
| 4.7   | Schakelkast monteren.....                                          | 71 |
| 5     | Inbedrijfstelling .....                                            | 71 |
| 5.1   | Inschakelen/uitschakelen .....                                     | 71 |
| 5.2   | Functie controleren.....                                           | 72 |
| 6     | Storing verhelpen .....                                            | 72 |
| 7     | Reiniging en onderhoud .....                                       | 72 |
| 7.1   | Regelmatige werkzaamheden .....                                    | 73 |
| 7.2   | Apparaatkop demonteren/monteren .....                              | 73 |
| 7.3   | Reinig het kwartsglas .....                                        | 73 |
| 7.4   | UVC-lamp vervangen.....                                            | 74 |
| 8     | Opslag/overwinteren .....                                          | 74 |
| 9     | Slijtagedelen.....                                                 | 75 |
| 10    | Reserveonderdelen.....                                             | 75 |
| 11    | Afvoer van het afgedankte apparaat.....                            | 75 |
| 12    | Technische gegevens .....                                          | 75 |
| 12.1  | Apparaatgegevens .....                                             | 75 |
| 12.2  | Ontkiemingscapaciteit .....                                        | 76 |
| 12.3  | Waterwaarden .....                                                 | 76 |
| 13    | Symbolen op het apparaat.....                                      | 76 |

## 1 Instructies betreft deze gebruiksaanwijzing

Met de aanschaf van het product **Bitron Premium** heeft u een goede keuze gemaakt.

Voordat u het apparaat in gebruik neemt dient u de gebruiksaanwijzing zorgvuldig door te lezen en zich met het apparaat vertrouwd te maken. Alle werkzaamheden aan en met dit apparaat mogen uitsluitend verricht worden als ze conform de onderhavige handleiding zijn.

Houdt u zich voor een juist en veilig gebruik stipt aan de veiligheidsvoorschriften.

Bewaar deze gebruiksaanwijzing zorgvuldig. Geef de gebruiksaanwijzing aan de nieuwe eigenaar wanneer het apparaat van eigenaar verwisselt.

### 1.1 Waarschuwingen in deze handleiding

De waarschuwingen in deze handleiding zijn met signaalwoorden gemarkeerd, die de mate van gevaar aangeven.



#### WAARSCHUWING

- Betekent een mogelijk gevaarlijke situatie.
- Bij niet aanhouden van de instructie kan dodelijk of ernstig lichamelijk letsel het gevolg zijn.



#### VOORZICHTIG

- Betekent een mogelijk gevaarlijke situatie.
- Bij niet aanhouden van de instructie kan licht lichamelijk letsel het gevolg zijn.



#### OPMERKING

Informatie, die voor een beter begrip of preventie van mogelijke materiële of milieuschade is bedoeld.

### 1.2 Verwijzingen in deze handleiding

- A Verwijst naar een afbeelding, bijvoorbeeld afbeelding A.
- Verwijst naar een ander hoofdstuk.

## 2 Veiligheidsinstructies

### 2.1 Elektrische aansluiting

- Elektrische installaties dienen te voldoen aan de nationale opstellingsvoorschriften en mogen slechts door een elektricien worden uitgevoerd.
- Een persoon is een elektricien als hij of zij op grond van zijn of haar opleiding, kennis en ervaring in staat en bevoegd is, de aan hem of haar overgedragen werkzaamheden te beoordelen en uit te voeren. De werkzaamheden als specialist omvatten ook het herkennen van mogelijke gevaren en het in acht nemen van geldige regionale en nationale normen, voorschriften en bepalingen.
- Neem voor uw eigen veiligheid in geval van vragen of problemen contact op met een elektricien.
- Apparaat alleen aansluiten als de elektrische specificaties van het apparaat en de voeding overeenstemmen. De apparatuurgegevens bevinden zich op het typeplaatje op het apparaat, op de verpakking, of in deze handleiding.
- Verlengkabels en stroomverdelers (bijv. stekkerdelen) moeten voor het gebruik buitenshuis geschikt zijn (spatwaterbestendig).
- Stekkerverbindingen tegen vocht beschermen.
- Apparaat alleen op een volgens de voorschriften geïnstalleerde wandcontactdoos aansluiten.
- Apparaat aarden. Sluit de aardingskabel aan op een ongebruikte opening in de behuizing.
- De maximaal toelaatbare belasting van het stroomcircuit kan bij sommige apparaatcombinaties van het ProfiClear Premium-filtersysteem worden overschreden. Verdeel de aan te sluiten apparaten over meerdere stroomcircuits.

## 2.2 Veilig gebruik

- Bij defecte elektrische kabel mag het apparaat niet worden gebruikt.
- Als de behuizing defect is, mag het apparaat niet worden gebruikt.
- Apparaat niet aan het elektrische snoer dragen of trekken.
- Het apparaat nooit aan technische modificaties onderwerpen.
- Alleen werkzaamheden aan het apparaat uitvoeren die in deze handleiding beschreven staan. Als problemen zich niet laten verhelpen contact opnemen met een klantenservice of in geval van twijfel met de fabrikant.
- Snoeren beschermd tegen beschadigingen aanleggen en erop letten dat niemand erover kan struikelen.
- Alleen originele onderdelen en toebehoren voor het apparaat toepassen.
- De behuizing van het apparaat of bijbehorende delen alleen openen als dit in de handleiding uitdrukkelijk is vereist.

## 3 Productbeschrijving

**Bitron Premium** gebruikt UVC-straling om algen en ziekteverwekkende bacteriën in vijvers te doden. De krachtige kop van het apparaat met UVC-lamp bevindt zich in een stromingsgeoptimaliseerde V2A-roestvrijstalen behuizing waar het te ontkiemen vijverwater doorheen stroomt.

- Het apparaat is met name geschikt voor gebruik in het OASA filtersysteem ProfiClear Premium.

### 3.1 Overzicht

| □ A | Aantal         |       |       | Omschrijving                                                                                                         |
|-----|----------------|-------|-------|----------------------------------------------------------------------------------------------------------------------|
|     | Bitron Premium |       |       |                                                                                                                      |
|     | 60 W           | 120 W | 180 W |                                                                                                                      |
| 1   | 1              | 2     | 3     | Kop van het apparaat van de UVC-zuiveringsunit                                                                       |
| 2   | 1              | 2     | 3     | Kijkvenster, functieweergave                                                                                         |
| 3   | 1              | 1     | 1     | Uitgang DN 110                                                                                                       |
| 4   | 1              | 1     | 1     | Waterbehuizing                                                                                                       |
| 5   | 2              | 2     | 2     | Montagebeugel voor wandmontage of vloermontage                                                                       |
| 6   | 2              | 2     | 2     | Montagebeugel voor bevestiging in de afvoermodule Individual Modul van het filtersysteem ProfiClear Premium          |
| 7   | 1              | 1     | 1     | Buismanchet DN 110, voor de aansluiting in de afvoermodule Individual Modul van het filtersysteem ProfiClear Premium |
| 8   | 1              | 1     | 1     | Accessoireset met schroeven voor de bevestiging                                                                      |
| 9   | 1              | 1     | 1     | Ingang DN 110                                                                                                        |
| 10  | –              | 2     | 3     | Steekverbinding voor service, verbindt de UVC-zuiveringsunit met de schakelkast (11)                                 |
| 11  | –              | 1     | 1     | Schakelkast voor het afzonderlijk inschakelen/uitschakelen van de UVC-zuiveringsunit                                 |
| 12  | –              | 1     | 1     | Montagebeugel voor de standaardmontage van de schakelkast (11) waterbehuizing (4)                                    |
| 13  | 1              | –     | –     | Rubbervoet voor AquaMax Eco Gravity 10000/15000/20000                                                                |
| 14  | 1              | –     | –     | Rubbermof excentrisch, 110 mm op G2-binnenschroefdraad                                                               |

### 3.2 Beoogd gebruik

Gebruik het in de gebruiksaanwijzing beschreven product uitsluitend op de volgende manier:

- Voor het schoonmaken van tuinvijvers.
- Gebruik onder naleving van de technische gegevens. (→ Technische gegevens)
- Alleen voor particulier gebruik.

De volgende inperkingen gelden voor het apparaat:

- Gebruik de UV-C-lamp nooit buiten de behuizing of voor andere doeleinden. De UV-C-straling is ook in lage doseringen gevaarlijk voor de ogen en de huid.
- Nooit met andere vloeistoffen dan water gebruiken.
- Nooit gebruiken zonder doorstromend water.
- Niet gebruiken voor de sterilisatie van drinkwater of andere vloeistoffen.
- Niet gebruiken in combinatie met chemicaliën, levensmiddelen, licht brandbare of explosieve stoffen.

## 4 Plaatsen en aansluiten

### 4.1 Opstelling plannen

- OASE adviseert om minstens 55% van het water in de vijver per uur door UVC-zuiveringsunit te laten stromen. Hierdoor kan worden gewaarborgd dat de ontkiemingsratio groter is dan de groeiratio van de bacteriën.
- Afhankelijk van de toepassing is voor de montage en aansluiting specifiek montage materiaal nodig.
  - OASE biedt specifiek montage materiaal aan op haar homepage of in de catalogus "Water & Tuin".
  - De "Planningshulp Bitron Premium 60 W / 120 W / 180 W" bevat alle informatie over de toepassingen, de keuze van geschikte pompen en het benodigde montage materiaal. De planningshulp kan worden gedownload van [www.oase-livingwater.com](http://www.oase-livingwater.com).

### 4.2 Afstand tot de vijver

B

Het apparaat moet buiten de vijver worden opgesteld, maar is bestendig tegen tijdelijke overstromingen.

- De kop van het apparaat moet overwegend droog staan.
- Bitron 120 W / 180 W: De schakelkast moet op een afstand van ten minste 2 meter vanaf de rand van de vijver worden geplaatst.

### 4.3 UVC-zuiveringsunit afzonderlijk opstellen

- De UVC-zuiveringsunit mag uitsluitend horizontaal omlaag of verticaal op een vaste ondergrond worden gemonteerd.
  - Bij horizontale installatie moet de inlaat naar de pompaansluiting aan de onderzijde zijn, zodat er zich geen lucht kan verzamelen in de waterbehuizing van de UVC-zuiveringsunit.
  - Houd rekening met voldoende vrije ruimte voor onderhoudswerkzaamheden. Voor het uitbouwen en inbouwen van de kop van het apparaat moet rekening worden gehouden met ten minste 600 mm vrije ruimte.
- Bij montage onder het waterniveau moet u een trekschuif monteren in het watertoevoerende buis-systeem zodat het apparaat voor het regelen van de doorstroming of voor onderhoudswerkzaamheden gedeeltelijk of volledig kan worden vergrendeld.
  - Advies: Schuif DN 110 (OASE-art.nr. 27171).
- Voor een droge installatie van de pomp moeten de aansluitschroefdraden aan de druk- en zuigzijde worden afgedicht met teflontape.

#### 4.3.1 UVC-zuiveringsunit verticaal monteren

Gebruik voor de montage geschikt bevestigingsmateriaal (schroeven, pluggen).

- Kies het bevestigingsmateriaal dusdanig dat het apparaat stabiel staat. Houd rekening met het gewicht van het met water gevulde apparaat. (→ Technische gegevens)

Zo gaat u te werk:

C, D

1. Markeer op de ondergrond de posities voor de schroeven.
2. Boor gaten en schroef het apparaat op de ondergrond vast.
3. Ingang en uitgang aansluiten.
  - Montage materiaal inlaat (IN): OASE-accessoires 73751, 77191 en slang  $\varnothing$  50 mm naar de pomp.
  - Montage materiaal uitgang (OUT): OASE-accessoire 73751 voor aansluitleiding DN 110.
  - Bescherm leiding DN 110 tegen wegglijden.
4. Bitron Premium 120 W / 180 W: Bevestig de schakelkast op de waterbehuizing. (→ Schakelkast monteren)

#### 4.3.2 UVC-zuiveringsunit horizontaal monteren

Gebruik geschikt bevestigingsmateriaal (schroeven, pluggen) voor de montage met de montagebeugels.

- Kies het bevestigingsmateriaal dusdanig dat de dragende last veilig wordt gehouden. Houd rekening met het gewicht van het met water gevulde apparaat. (→ Technische gegevens)

Zo gaat u te werk:

C, E

1. Markeer op de ondergrond de posities voor de schroeven.
2. Boor gaten en bevestig de wandhouders op de ondergrond.
3. Monteer het apparaat met de moeren en schroeven uit de accessoireset aan de wandhouders.
4. Ingang en uitgang aansluiten.
  - Montagemateriaal inlaat (IN): OASE-accessoires 73752, 73756 en slang  $\varnothing$  50 mm naar de pomp.
  - Montagemateriaal uitgang (OUT): OASE-accessoire 73751 voor aansluitleiding DN 110.
  - Bescherm leiding DN 110 tegen wegglijden.
5. Bitron Premium 120 W / 180 W: Bevestig de schakelkast op de waterbehuizing. (→ Schakelkast monteren)

#### 4.4 Inbouw in het filtersysteem ProfiClear Premium Gravitation

De Bitron Premium 60 W / 120 W / 180 W wordt gebruikt bij de ProfiClear Premium in het Gravitation-systeem. De UVC-zuiveringsunit wordt in de ProfiClear Premium Individual module resp. in de ProfiClear Premium Compact/Classic pompkamer ingebouwd. De procedure is voor beide modules identiek.

##### 4.4.1 Combinaties UVC-zuiveringsunit/ filterpomp

| Bitron Premium | AquaMax Eco                               | Montagemateriaal                 |                     | Afbeelding inbouw zie pagina 13 |                                                                                                                                                                                                                                                       |
|----------------|-------------------------------------------|----------------------------------|---------------------|---------------------------------|-------------------------------------------------------------------------------------------------------------------------------------------------------------------------------------------------------------------------------------------------------|
|                |                                           | OASE-accessoires, art.nr.        | Slang               |                                 | Opmerking                                                                                                                                                                                                                                             |
| <b>60 W</b>    | Gravity 10000/15000/20000                 | 73752, 73758                     | –                   | a                               | OASE-accessoires zijn inbegrepen bij de leveringsomvang van de Bitron Premium 60 W.                                                                                                                                                                   |
|                | Premium 6000/8000/10000/12000/16000/20000 | 73750, 73536, 73752              | –                   | b                               | De pomp moet in de definitieve positie worden getild Pomp zonder filterschalen en met gemonteerde pomphouder EC2 inbouwen OASE-accessoires 75752 zijn inbegrepen bij de leveringsomvang van de Bitron Premium 60 W.                                   |
|                | Titanium 31000                            | 48597, 2x 73750                  | –                   | –                               | Technisch mogelijk, combinatie niet aanbevolen, OASE biedt geen mof om de pomp aan te sluiten                                                                                                                                                         |
|                | Titanium 51000                            | 73658, 2x 73750                  | –                   | –                               | Technisch mogelijk, combinatie niet aanbevolen, OASE biedt geen mof om de pomp aan te sluiten                                                                                                                                                         |
|                | Expert 21000/26000/36000/44000            | 73536, 1x/2x 73750, 73752, 73756 | $\varnothing$ 50 mm | c                               | ProfiClear Premium Individual module: Of beide zeefkorven steken iets uit, of de zeefkorven worden verwijderd of het handvat van de pomp wordt gedemonteerd OASE-accessoires 75752 zijn inbegrepen bij de leveringsomvang van de Bitron Premium 60 W. |
| <b>120 W</b>   | Gravity 10000/15000/20000                 | 73752, 73756, 73758              | $\varnothing$ 50 mm | d                               |                                                                                                                                                                                                                                                       |
|                | Premium 8000/10000/12000/16000/20000      | 73536, 73750, 73752, 73756       | $\varnothing$ 50 mm | e                               | Pomp zonder filterschalen en met gemonteerde pomphouder EC2 inbouwen                                                                                                                                                                                  |
|                | Titanium 31000                            | 48597, 2x 73750, 73755           | –                   | f                               | Voor de montage/demontage is veel kracht nodig                                                                                                                                                                                                        |
|                | Titanium 51000                            | 73658, 2x 73750                  | –                   | –                               | Technisch mogelijk, combinatie niet aanbevolen, OASE biedt geen mof om de pomp aan te sluiten                                                                                                                                                         |
|                | Expert 21000/26000/36000/44000            | 73536, 1x/2x 73750, 73752, 73756 | $\varnothing$ 50 mm | g                               | ProfiClear Premium Individual module: Of een zeefkorf steekt iets uit, of de zeefkorf wordt verwijderd of het handvat van de pomp wordt gedemonteerd                                                                                                  |
| <b>180 W</b>   | Gravity 10000/15000/20000                 | 73752, 73756, 73758              | $\varnothing$ 50 mm | h                               |                                                                                                                                                                                                                                                       |
|                | Premium 10000/12000/16000/20000           | 73536, 73750, 73752, 73756       | $\varnothing$ 50 mm | i                               | Pomp zonder filterschalen en met gemonteerde pomphouder EC2 inbouwen                                                                                                                                                                                  |
|                | Titanium 31000                            | 48597, 2x 73750, 73755           | –                   | j                               | Voor de montage/demontage is veel kracht nodig                                                                                                                                                                                                        |
|                | Titanium 51000                            | 73658, 2x 73750                  | –                   | –                               | Technisch mogelijk, combinatie niet aanbevolen, OASE biedt geen mof om de pomp aan te sluiten                                                                                                                                                         |
|                | Expert 21000/26000/36000/44000            | 73536, 1x/2x 73750, 73752, 73756 | $\varnothing$ 50 mm | k                               | ProfiClear Premium Individual module: Of een zeefkorf steekt iets uit, of de zeefkorf wordt verwijderd of het handvat van de pomp wordt gedemonteerd                                                                                                  |

#### 4.4.2 UVC-zuiveringsapparaat monteren

Zo gaat u te werk:

F

1. Open de slangklem van de DN 110 buismanchet en schuif de buismanchet op de uitgang van de UVC-zuiveringsunit.
2. Plaats de UVC-zuiveringsunit in het reservoir en verbind de uitgang met behulp van een buismanchet met de uitgang van het reservoir. Maak de buismanchet vast.
3. Fixeer de UVC-zuiveringsunit met de montagebeugels op het reservoir.
  - De montagebeugels worden op de UVC-zuiveringsunit en op de wand van het reservoir bevestigd.
  - Indien niet voorhanden, moeten de boringen in de reservoirwand achteraf worden aangebracht.
4. Uitgang van de pomp met de ingang van de UVC-zuiveringsunit verbinden.
  - Montagemateriaal: (→ Combinaties UVC-zuiveringsunit/ filterpomp)
5. Plaats de zeefkorven en fixeer de aansluitkabels met klemmen.
6. Schakelkast op de schroeven van de reservoirwand buiten ophangen. (→ Schakelkast monteren)
  - Bij reservoirs zonder ophanging moeten de boringen achteraf worden aangebracht en moeten de schroeven uit de accessoireset als ophanging worden ingeschroefd.

#### 4.5 Inbouw in het filtersysteem ProfiClear Premium XL Gravitation

Bij het filtersysteem ProfiClear Premium XL Gravitation wordt de Bitron Premium 60 W / 120 W / 180 W in de ProfiClear Premium XL afvoermodule Gravitation ingebouwd.

##### 4.5.1 Combinaties UVC-zuiveringsunit/ filterpomp

| Bitron Premium | AquaMax Eco                               | Montagemateriaal<br>OASE-accessoires, art.nr. | Afbeelding inbouw zie pagina 15 |                                                                                                                                                                      |
|----------------|-------------------------------------------|-----------------------------------------------|---------------------------------|----------------------------------------------------------------------------------------------------------------------------------------------------------------------|
|                |                                           |                                               |                                 | Opmerking                                                                                                                                                            |
| <b>60 W</b>    | Gravity 10000/15000/20000                 | 73752, 73758                                  | a                               | OASE-accessoires zijn inbegrepen bij de leveringsomvang van Bitron Premium 60 W.                                                                                     |
|                | Premium 6000/8000/10000/12000/16000/20000 | 73750, 73536, 73752                           | b                               | Gebruik van de Pomp zonder filterschalen en met gemonteerde pomphouder EC2<br>OASE-accessoires 73752 zijn inbegrepen bij de leveringsomvang van Bitron Premium 60 W. |
|                | Titanium 31000                            | 48597, 2× 73750                               |                                 | Technisch mogelijk, combinatie niet aanbevolen, OASE biedt geen mof om de pomp aan te sluiten                                                                        |
|                | Titanium 51000                            | 2× 73750, 73658                               |                                 | Technisch mogelijk, combinatie niet aanbevolen, OASE biedt geen mof om de pomp aan te sluiten                                                                        |
|                | Expert 21000/26000/36000/44000            | 2× 73750, 73752, 73536                        | c                               | OASE-accessoires 73752 zijn inbegrepen bij de leveringsomvang van Bitron Premium 60 W.                                                                               |
| <b>120 W</b>   | Gravity 10000/15000/20000                 | 73752, 73757, 73758                           | d                               |                                                                                                                                                                      |
|                | Premium 8000/10000/12000/ 16000/20000     | 73536, 73750, 73752, 73757                    | e                               | Gebruik van de Pomp zonder filterschalen en met gemonteerde pomphouder EC2                                                                                           |
|                | Titanium 31000                            | 48597, 2× 73750, 73753                        | f                               |                                                                                                                                                                      |
|                | Titanium 51000                            | 2× 73750, 73658, 73754                        | g                               |                                                                                                                                                                      |
|                | Eco Expert 21000/26000/36000/44000        | 73536, 1×/2× 73750, 73752, 1×/2× 73757        | h                               |                                                                                                                                                                      |
| <b>180 W</b>   | Gravity 10000/15000/20000                 | 73752, 73757, 73758                           | i                               |                                                                                                                                                                      |
|                | Premium 10000/12000/16000/20000           | 73536, 73750, 73752, 73757                    | j                               | Gebruik van de Pomp zonder filterschalen en met gemonteerde pomphouder EC2                                                                                           |
|                | Titanium 31000                            | 48597, 2× 73750, 73753                        | k                               |                                                                                                                                                                      |
|                | Titanium 51000                            | 73658, 2× 73750, 73754                        | l                               |                                                                                                                                                                      |
|                | Expert 21000/26000/36000/44000            | 73536, 1×/2× 73750, 73752, 1×/2× 73757        | m                               |                                                                                                                                                                      |

#### 4.5.2 UVC-zuiveringsapparaat monteren

Zo gaat u te werk:

G

1. Open de slangklem van de DN 110 buismanchet en schuif de buismanchet op de uitgang van de UVC-zuiveringsunit.
2. Plaats de UVC-zuiveringsunit in het reservoir en verbind de uitgang met behulp van een buismanchet met de uitgang van het reservoir. Maak de buismanchet vast.
3. Fixeer de UVC-zuiveringsunit met de montagebeugels op het reservoir.
  - De montagebeugels worden op de UVC-zuiveringsunit en op de wand van het reservoir bevestigd.
4. Uitgang van de pomp met de ingang van de UVC-zuiveringsunit verbinden.
  - Montagemateriaal: (→ Combinaties UVC-zuiveringsunit/ filterpomp)
5. Schakelkast op de schroeven van de reservoirwand buiten ophangen. (→ Schakelkast monteren)

#### 4.5.3 Twee UVC-zuiveringsunits in serie verbinden

Om ook bij een hoog debiet een goede ontkiemingsgraad te garanderen, kan ook een tweede UVC-zuiveringsinstallatie buiten bij de uitgang van het reservoir worden gemonteerd.

Zo gaat u te werk:

H

1. Plaats de tweede UVC-zuiveringsunit buiten voor de uitgang van het reservoir en verbind deze met de uitgang.
  - Montagemateriaal voor de opstelling op de ProfiClear Premium XL afvoermodule Gravitation: Sokkel, 110 mm hoog.
  - Montagemateriaal voor de opstelling op de ProfiClear Premium Individual module en de ProfiClear Premium Compact Classic pompkamer: Sokkel, 120 mm hoog.
  - Montagemateriaal voor de verbinding met de uitgang van het reservoir: OASE-accessoire 73751.
  - Montagemateriaal voor de uitgang van de UVC-zuiveringsunit: OASE-accessoire 73751 voor aansluitleiding DN 110.
2. Fixeer de UVC-zuiveringsunit met de montagebeugels (OASE-accessoire 77192) op het reservoir.
  - De montagebeugels worden op de UVC-zuiveringsunit en op de wand van het reservoir bevestigd.
3. Bitron Premium 120 W /180 W: Bevestig de schakelkast op de waterbehuizing. (→ Schakelkast monteren)

#### 4.6 Montage op het filtersysteem ProfiClear Premium XL gepompt

De UVC zuiveringsunit wordt gemonteerd op de ingang DN 110 van de ProfiClear Premium TF-XL gepompt.

- Voor een droge installatie van de pomp moeten de aansluitschroefdraden aan de druk- en zuigzijde worden afgedicht met teflontape.

#### 4.6.1 UVC-zuiveringsapparaat monteren

Zo gaat u te werk:

I

1. Open de slangklemmen van de rubbermof en schuif de rubbermof op de uitgang van de UVC-zuiveringsunit.
  - Vereist montagemateriaal: OASE-accessoire 73751 (rubbermof).
2. Plaats de UVC-zuiveringsunit voor de ingang DN 110 van het trommelfilter en verbind de uitgang met behulp van een rubbermof met de ingang van het trommelfilter. Slangklemmen van de rubbermof aanhalen.
3. Driehoeksplaat op de UVC-zuiveringsunit schroeven.
  - De UVC-zuiveringsunit wordt met de driehoeksplaat op het reservoir gefixeerd.
  - De driehoeksplaat is bij de leveringsomvang van het trommelfilter inbegrepen.
4. Uitgang van de pomp met de ingang van de UVC-zuiveringsunit verbinden.
  - Vereist montagemateriaal: OASE-accessoire 77191, 73751 en slang  $\varnothing$  50 mm.
5. Schakelkast op de UVC-zuiveringsunit bevestigen. (→ Schakelkast monteren)

#### 4.7 Schakelkast monteren

Alleen Bitron Premium 120 W / 180 W



#### WAARNUG

Elektrische spanning kan overlijden of zware verwondingen tot gevolg hebben.

- Plaats de schakelkast altijd buiten het filterreservoir, nooit op de UVC-waterbehuizing als de UVC-zuiveringsunit in een filterreservoir zit.

J

Bij bevestiging op de ProfiClear Premium TF-XL gepompt of bij afzonderlijke montage wordt de schakelkast met de montagebeugel en de schroeven uit de accessoireset op de waterbehuizing bevestigd.

K

Bij installatie in de ProfiClear Premium Individual module, ProfiClear Premium Compact Classic pompkamer of ProfiClear Premium XL afvoermodule Gravitation wordt de schakelkast aan de buitenzijde van de reservoirwand bevestigd.

- Het inbouwen in ProfiClear Premium Individual module, ProfiClear Premium Compact Classic pompkamer:
  - De schroeven voor de ophanging van de schakelkast zijn voormonteerd voor nieuwe filterreservoirs.
  - Bij filterreservoirs zonder ophangschroeven moeten de boringen in de reservoirwand achteraf worden geboord en de schroeven worden gemonteerd.
- Het inbouwen in ProfiClear Premium XL afvoermodule Gravitation:
  - De schroeven voor de ophanging van de schakelkast zijn voormonteerd.

### 5 Inbedrijfstelling



#### VOORZICHTIG

Ultraviolette straling van de UVC-lamp kan ogen en huid verbranden.



- UVC-lamp nooit buiten de behuizing gebruiken.
- Uit veiligheidsoverwegingen kan de UVC-lamp pas worden ingeschakeld, als het UVC-voorzuierversapparaat correct in het apparaat is ingebouwd.
- Bij gebruik van meerdere Bitron Premium 120 W / 180 W: Sluit alleen de koppen van het apparaat van een UVC zuiveringsunit aan op een schakelkast.



#### OPMERKING

- Open eerst de eventueel aanwezige schuifafsluiter, schakel vervolgens de pomp en vervolgens de UVC-zuiveringsunit in.
- Controleer alle aansluitingen op dichtheid.
- Bij gebruik van filterstarters, medicamenten en vijver-reinigingsmiddelen moet u de UVC-zuiveringsunit ten minste 36 uur niet gebruiken.
- Controleer alle aansluitingen op dichtheid.
- Bij gebruik van filterstarters, medicamenten en vijver-reinigingsmiddelen moet u de UVC-zuiveringsunit ten minste 36 uur niet gebruiken.

#### 5.1 Inschakelen/uitschakelen

|                     | Bitron Premium 60 W                                                                                                                                                                                       | Bitron Premium 120 W                                                                                                                                                       | Bitron Premium 180 W                                                                                                                                                       |
|---------------------|-----------------------------------------------------------------------------------------------------------------------------------------------------------------------------------------------------------|----------------------------------------------------------------------------------------------------------------------------------------------------------------------------|----------------------------------------------------------------------------------------------------------------------------------------------------------------------------|
|                     | –                                                                                                                                                                                                         |                                                                                         |                                                                                         |
| <b>Inschakelen</b>  | <ul style="list-style-type: none"> <li>• Plaats de netstekker in de contactdoos.</li> <li>• Het apparaat schakelt zichzelf onmiddellijk in, als elektrische aansluiting tot stand is gebracht.</li> </ul> | <ul style="list-style-type: none"> <li>• Plaats de netstekker in de contactdoos.</li> <li>• Schakel via de schakelkast elke UVC-zuiveringsunit afzonderlijk in.</li> </ul> | <ul style="list-style-type: none"> <li>• Plaats de netstekker in de contactdoos.</li> <li>• Schakel via de schakelkast elke UVC-zuiveringsunit afzonderlijk in.</li> </ul> |
| <b>Uitschakelen</b> | Trek de netstekker uit de contactdoos.                                                                                                                                                                    | Trek de netstekker uit de contactdoos of schakel elke UVC-zuiveringsunit afzonderlijk uit via de schakelkast.                                                              | Trek de netstekker uit de contactdoos of schakel elke UVC-zuiveringsunit afzonderlijk uit via de schakelkast.                                                              |

## 5.2 Functie controleren

L

- De functieweergave brandt, als de UV-C-lamp is ingeschakeld.
- Bitron Premium 120 W / 180 W: Het heldere UVC-lampje verlicht de functieweergave. Een zwak verlichte functieweergave geeft aan dat de UVC-zuiveringsunit is uitgeschakeld. Aanbevolen functiecontrole:
  - Telkens slechts een UVC-zuiveringsunit inschakelen. Nabijgelegen UVC-zuiveringsunits uitschakelen.

## 6 Storing verhelpen

| Storing                                  | Oorzaak                                | Oplossing                                                                                                                                                                                                                                                          |
|------------------------------------------|----------------------------------------|--------------------------------------------------------------------------------------------------------------------------------------------------------------------------------------------------------------------------------------------------------------------|
| Het apparaat presteert niet naar behoren | Het water is extreem vervuild          | <ul style="list-style-type: none"> <li>• Algen en bladeren uit de vijver verwijderen</li> <li>• Grondige reiniging uitvoeren</li> <li>• Water verseren</li> </ul>                                                                                                  |
|                                          | Kwartzglas is verontreinigd            | Kwartzglas reinigen                                                                                                                                                                                                                                                |
|                                          | Vermogen van het UVC-lampje is te laag | Vervang de lamp na ca. 8000 bedrijfsuren                                                                                                                                                                                                                           |
|                                          | Vijervolume te groot                   | Overige UVC-zuiveringsunits plaatsen                                                                                                                                                                                                                               |
|                                          | Debiet te gering of te hoog            | Aanbevolen debiet in acht nemen                                                                                                                                                                                                                                    |
| De UVC-lamp brandt niet                  | Netstekker is niet aangesloten         | Netstekker aansluiten                                                                                                                                                                                                                                              |
|                                          | UVC-lamp is defect                     | UVC-lamp vervangen                                                                                                                                                                                                                                                 |
|                                          | Aansluiting is defect                  | Elektrische aansluiting controleren                                                                                                                                                                                                                                |
|                                          | UVC-lamp is oververhit                 | <ul style="list-style-type: none"> <li>• Na afkoeling schakelt de UVC-lamp automatisch weer in</li> <li>• Bij sterk zonlicht moet het apparaat worden afgedekt</li> <li>• Debiet verhogen, om een te sterke opwarming in de waterbehuizing te vermijden</li> </ul> |

## 7 Reiniging en onderhoud



### WAR NUNG

- Elektrische spanning kan overlijden of zware verwondingen tot gevolg hebben.
- Vor Arbeiten am Gerät Netzstecker ziehen.
  - Beveiligen tegen onbedoeld opnieuw inschakelen.



### VOORZICHTIG

- Kwartzglas en UVC-lamp kunnen breken en snijwonden veroorzaken.
- Bij alle werkzaamheden aan de UVC-unit voorzichtig te werk gaan, om snijwonden te voorkomen.
  - Schudden, stoten en plotselinge bewegingen vermijden, om glasbreuk te voorkomen.



### OPMERKING

- Het apparaat kan beschadigd raken als de watertoevoer na de uitgang plotseling wordt onderbroken (bijv. met een schuifafsluiter). De plotselinge onderbreking kan tot een kortstondige drukverhoging van meer dan 1 bar leiden (waterslag).
- Uitschakelen: Schakel eerst de pomp uit en sluit vervolgens de schuifafsluiter. Bij bedrijf in een filtersysteem eerst het filtersysteem buiten werking stellen.
  - Inschakelen: Eerst de schuifafsluiter openen en dan de pomp inschakelen. Bij bedrijf in een filtersysteem het filtersysteem als laatste in bedrijf nemen.
  - Als alternatief de schuifafsluiter voor de ingang installeren.

## 7.1 Regelmatige werkzaamheden

Het apparaat moet regelmatig worden gecontroleerd op een correcte werking. De frequentie daarvan hangt af van de bedrijfsduur en de verontreiniging van het water en moet per geval worden bepaald. Hoe hoger de eisen aan de reiniging, des te vaker moet het apparaat worden gecontroleerd.

## 7.2 Apparaatkop demonteren/monteren



### VOORZICHTIG

Ultraviolette straling van de UVC-lamp kan ogen en huid verbranden.

- UVC-lamp nooit buiten de behuizing gebruiken.
- Uit veiligheidsoverwegingen kan de UVC-lamp pas worden ingeschakeld, als het UVC-voorzuiweringsapparaat correct in het apparaat is ingebouwd.
- Bij gebruik van meerdere Bitron Premium 120 W / 180 W: Sluit alleen de koppen van het apparaat van een UVC zuiveringsunit aan op een schakelkast.



### VOORZICHTIG!

Verlichtingsmiddel heet. Verbrandingsgevaar bij aanraken.

- Netstekker uit het apparaat trekken en alvorens te demonteren enkele minuten wachten, totdat het verlichtingsmiddel is afgekoeld.

Zo gaat u te werk:

M

1. Druk de bevestigingshaken in en draai vervolgens de kop van het apparaat ca. 30 graden tegen de wijzers van de klok in en verwijder deze voorzichtig.
  - Let op dat de transportbescherming op de kwartsglasbuis niet kwijtraakt.
2. Steek de kop van het apparaat voorzichtig, ca. 30 graden gedraaid ten opzichte van de sokkel, in de aansluiting en draai met de wijzers van de klok mee tot de kop van het apparaat hoorbaar vastklikt.
  - De transportbescherming moet op de kwartsglasbuis zijn aangebracht.

## 7.3 Reinig het kwartsglas

Voorwaarde:

- De apparaatkop is verwijderd. (→ Apparaatkop demonteren/monteren)

Zo gaat u te werk:

1. Reinig de kwartsglasbuis met een vochtige doek.
2. O-ring aan de kop van het apparaat op beschadigingen controleren en zo nodig vervangen.
3. Na afronden van de werkzaamheden de apparaatkop inbouwen. (→ Apparaatkop demonteren/monteren)

## 7.4 UVC-lamp vervangen

UVC-lamp ten laatste na 8.000 bedrijfsuren vervangen Hierdoor is een optimale prestatie van het filter gegarandeerd.

- Bitron Premium 120 W / 180 W: Alle UVC-lampen vervangen.



### WARNUNG

Das Berühren von stromführenden elektrischen Leitern kann zum Tod oder zu schweren Verletzungen führen.

- Vor Arbeiten am Gerät Netzstecker ziehen.



### OPMERKING

- In de kwartsglasbuis kan condenswater worden gevormd. Dit condenswater is onvermijdbaar en heeft geen invloed op werking en veiligheid.
- De kwartsglasbuis kan in de loop van de tijd krassporen gaan vertonen of blind worden. In dit geval is het reinigingsvermogen van de UVC-lamp niet meer voldoende. De kwartsglasbuis dient te worden vervangen.

Voorwaarde:

- De apparaatkap is verwijderd. (→ Apparaatkap demonteren/monteren)

Zo gaat u te werk:

N

1. Met een schroevendraaier de borgschroef aan de wartelmoer op het kwartsglas losmaken.
2. Draai de wartelmoeren tegen de wijzers van de klok in los en trek het kwartsglas met er met een lichte draaibeweging voorzichtig af.
  - Stoten kunnen het kwartsglas of de UVC-lamp daaronder beschadigen.
3. Trek voorzichtig de lampbescherming van de UVC-lamp af, vervolgens de afdekplaat van de sokkel en als laatste de UVC-lamp van de sokkel. Vervangen door een nieuwe UV-C-lamp.
  - Gebruik alleen UVC-lampen, die aan de technische specificaties van het apparaat voldoen. (→ Technische gegevens)
  - Breng nadat u de lamp heeft vervangen de afdekplaat en de lampbescherming weer terug in positie.
4. Schuif voorzichtig het kwartsglas met de wartelmoer en de O-ring terug op de UVC-lamp.
  - Let erop, dat de O-ring tussen wartelmoer en schroefdraad op de UVC-unit aanligt, zodat het kwartsglas waterdicht afsluit.
5. Wartelmoer rechtstom tot de aanslag vastdraaien. Dan de borgschroef op de wartelmoer vastdraaien.

## 8 Opslag/overwinteren

Het apparaat is niet bestand tegen vorst en moet bij verwachte vorst gedemonteerd en opgeslagen worden.

Zo slaat u het apparaat correct op:

- Apparaat grondig reinigen, op beschadigingen controleren, beschadigde onderdelen vervangen.
- Maak het apparaat zo goed mogelijk leeg, reinig het grondig en controleer of het beschadigd is.
- Maak alle slangen, buizen en aansluitingen zo goed mogelijk leeg.
- Elektrische aansluitingen beschermen tegen vocht en vuil.
- Pomp ondergedompeld en vorstvrij opslaan.
- Open connectoren beschermen tegen vocht en vuil.

## 9 Slijtagdelen

- UV-C-lamp, kwartsglas en O-ring voor kwartsglas

## 10 Reserveonderdelen

Met originele onderdelen van OASE blijft het apparaat veilig en werkt het weer betrouwbaar. Onderdelentekeningen en reserveonderdelen vindt u op onze website.



[www.oase-livingwater.com/onderdelen](http://www.oase-livingwater.com/onderdelen)

## 11 Afvoer van het afgedankte apparaat



### OPMERKING

Dit apparaat niet met het huishoudelijk afval afvoeren!

- Apparaat door afknippen van de voedingskabel onbruikbaar maken en via het daarvoor bedoelde innamesysteem afvoeren.
- UVC/lamp alleen via het daartoe bestemde recyclingsysteem afvoeren.

## 12 Technische gegevens

### 12.1 Apparaatgegevens

| Bitron Premium                                 |                      |     | 60 W                          | 120 W                         | 180 W                         |
|------------------------------------------------|----------------------|-----|-------------------------------|-------------------------------|-------------------------------|
| Aansluitspanning                               |                      |     | 220 – 240 V AC,<br>50 – 60 Hz | 220 – 240 V AC,<br>50 – 60 Hz | 220 – 240 V AC,<br>50 – 60 Hz |
| Opgenomen vermogen                             |                      | W   | 60                            | 120                           | 180                           |
| Beschermingsgraad                              | Kop van het apparaat |     | IP68                          | IP68                          | IP68                          |
|                                                | Schakelkast          |     | –                             | IP44                          | IP44                          |
| UVC-lampen                                     | Type                 |     | 1 × 60 W TC-L (UV-C)          | 2 × 60 W TC-L (UV-C)          | 3 × 60 W TC-L (UV-C)          |
|                                                | Levensduur           | h   | 8000                          | 8000                          | 8000                          |
| Watertemperatuur                               | Toelaatbaar bereik   | °C  | + 4 ... + 35                  | + 4 ... + 35                  | + 4 ... + 35                  |
| Netspanningskabel                              | Lengte               | m   | 5                             | 5                             | 5                             |
| Aansluitkabel schakelkast/kop van het apparaat | Lengte               | m   | –                             | 1,8                           | 1,8                           |
| Ingang                                         | Aansluiting          |     | DN 110                        | DN 110                        | DN 110                        |
| Uitgang                                        | Aansluiting          |     | DN 110                        | DN 110                        | DN 110                        |
| Debiet                                         | minimaal             | l/h | 5000                          | 8000                          | 10000                         |
|                                                | maximaal             | l/h | 40000                         | 70000                         | 100000                        |
|                                                | aanbevolen           | l/h | 16500                         | 33000                         | 50000                         |
| Bedrijfsdruk                                   | maximaal             | bar | 0,6                           | 0,6                           | 0,6                           |
| Pompdruk                                       | maximaal             | bar | 1                             | 1                             | 1                             |
| Afmetingen                                     | Lengte               | mm  | 210                           | 360                           | 384                           |
|                                                | Breedte              | mm  | 280                           | 358                           | 388                           |
|                                                | Hoogte               | mm  | 681                           | 681                           | 681                           |
| Gewicht                                        | zonder water         | kg  | 7,6                           | 13,6                          | 16,9                          |
|                                                | met water            | kg  | 21,0                          | 40,5                          | 50,2                          |

## 12.2 Ontkiemingscapaciteit

|                             | Debiet    | UVC-vermogen | Energievermogen voor ont-kieming |
|-----------------------------|-----------|--------------|----------------------------------|
| <b>Bitron Premium 60 W</b>  | 16500 l/h | 60 W         | 12 mWs/cm <sup>2</sup>           |
| <b>Bitron Premium 120 W</b> | 18000 l/h | 60 W         | 12 mWs/cm <sup>2</sup>           |
|                             | 30000 l/h | 60 W         | 7,2 mWs/cm <sup>2</sup>          |
| <b>Bitron Premium 180 W</b> | 19800 l/h | 120 W        | 12 mWs/cm <sup>2</sup>           |
|                             |           | 60 W         | 12 mWs/cm <sup>2</sup>           |
|                             | 38700 l/h | 60 W         | 9,2 mWs/cm <sup>2</sup>          |
|                             |           | 120 W        | 12 mWs/cm <sup>2</sup>           |
|                             | 50000 l/h | 60 W         | 4,7 mWs/cm <sup>2</sup>          |
|                             |           | 120 W        | 9,2 mWs/cm <sup>2</sup>          |
|                             |           | 180 W        | 12 mWs/cm <sup>2</sup>           |







12 mWs/cm<sup>2</sup> Energie die nodig is voor het deactiveren van *Chlorella vulgaris* (eencellige groene algen)

5,5 mWs/cm<sup>2</sup> Energie die nodig is voor het deactiveren van *Pseudomonas aeruginosa*

## 12.3 Waterwaarden

| Type                | Vers water    | Bassinwater      |
|---------------------|---------------|------------------|
| pH-waarde           | 7.2 ... 7.6   | 7.2 ... 7.6      |
| Hardheid            | 8 ... 15 DH   | 8 ... 15 DH      |
| Vrij chloor         | <0,3 mg/l     | 0.3 ... 0.6 mg/l |
| Chlorideniveau      | <250 mg/l     | <200 mg/l        |
| Totaal droog residu | <50 mg/l      | <50 mg/l         |
| Temperatuur         | +4 ... +35 °C | +4 ... +30 °C    |

## 13 Symbolen op het apparaat

|                                                                                               |                                                                                                                     |
|-----------------------------------------------------------------------------------------------|---------------------------------------------------------------------------------------------------------------------|
| <b>IP68</b>  | Volledige bescherming tegen aanraking, stofdicht, beschermd tegen langdurig onderdompelen tot een diepte van 0,1 m. |
| <b>IP44</b>                                                                                   | Beschermt tegen het aanraken van gevaarlijke delen met voorwerpen tot 1 mm doorsnede. Beschermd tegen spatwater.    |
|              | Gevaarlijke UVC-straling.                                                                                           |
|              | Tegen rechtstreeks zonlicht beschermen.                                                                             |
|             | Bij vorst het apparaat ontwateren.                                                                                  |
|            | Niet verwijderen samen met het normale huishoudelijke afval.                                                        |
|            | Gebruiksaanwijzing lezen en in acht nemen.                                                                          |

## **ADVERTENCIA**

- Este equipo puede ser utilizado por niños a partir de 8 años y mayores así como por personas con capacidades físicas, sensoriales o mentales reducidas o que no dispongan de la experiencia y conocimientos necesarios, cuando sean supervisados o hayan sido instruidos en el uso seguro del equipo y los posibles peligros resultantes.
- Los niños no deben jugar con el equipo.
- Está prohibido que los niños ejecuten la limpieza y el mantenimiento sin supervisión.
- El equipo tiene que estar protegido con un dispositivo de protección contra corriente de fuga máxima de 30 mA.
- Conecte el equipo sólo cuando los datos eléctricos del equipo coinciden con los datos de la alimentación de corriente. Los datos del equipo se encuentran en la placa de datos técnicos en el equipo, en el embalaje o en estas instrucciones.
- Existe peligro de muerte o lesiones graves por choque eléctrico. Separe todos los equipos eléctricos que se encuentran en el agua de la red de corriente antes de tocar el agua.
- La línea de conexión dañada no se pueden sustituir. Deseche el equipo.

|       |                                                                           |    |
|-------|---------------------------------------------------------------------------|----|
| 1     | Indicaciones sobre estas instrucciones de uso .....                       | 79 |
| 1.1   | Indicaciones de advertencia en estas instrucciones .....                  | 79 |
| 1.2   | Referencias en estas instrucciones .....                                  | 79 |
| 2     | Indicaciones de seguridad .....                                           | 79 |
| 2.1   | Conexión eléctrica .....                                                  | 79 |
| 2.2   | Funcionamiento seguro .....                                               | 80 |
| 3     | Descripción del producto .....                                            | 80 |
| 3.1   | Vista sumaria .....                                                       | 80 |
| 3.2   | Uso conforme a lo prescrito .....                                         | 80 |
| 4     | Emplazamiento y conexión .....                                            | 81 |
| 4.1   | Planificación del emplazamiento .....                                     | 81 |
| 4.2   | Distancia al estanque .....                                               | 81 |
| 4.3   | Emplazamiento por separado del clarificador UVC .....                     | 81 |
| 4.3.1 | Montaje vertical del clarificador UVC .....                               | 82 |
| 4.3.2 | Montaje horizontal del clarificador UVC .....                             | 82 |
| 4.4   | Montaje en el sistema de filtrado ProfiClear Premium Gravitation .....    | 82 |
| 4.4.1 | Combinaciones clarificador UVC/ bomba de filtro .....                     | 83 |
| 4.4.2 | Montaje del equipo clarificador UVC .....                                 | 83 |
| 4.5   | Montaje en el sistema de filtrado ProfiClear Premium XL Gravitation ..... | 84 |
| 4.5.1 | Combinaciones clarificador UVC/ bomba de filtro .....                     | 84 |
| 4.5.2 | Montaje del equipo clarificador UVC .....                                 | 84 |
| 4.5.3 | Conexión en serie de dos clarificadores UVC .....                         | 85 |
| 4.6   | Montaje en el sistema de filtrado ProfiClear Premium XL bombeado .....    | 85 |
| 4.6.1 | Montaje del equipo clarificador UVC .....                                 | 85 |
| 4.7   | Montaje de la caja de interruptores .....                                 | 85 |
| 5     | Puesta en marcha .....                                                    | 86 |
| 5.1   | Conexión / desconexión .....                                              | 86 |
| 5.2   | Comprobación del funcionamiento .....                                     | 87 |
| 6     | Eliminación de fallos .....                                               | 87 |
| 7     | Limpieza y mantenimiento .....                                            | 87 |
| 7.1   | Trabajos regulares .....                                                  | 88 |
| 7.2   | Desmontaje/montaje de la cabeza del equipo .....                          | 88 |
| 7.3   | Limpieza del vidrio de cuarzo .....                                       | 88 |
| 7.4   | Sustitución de la lámpara UVC .....                                       | 89 |
| 8     | Almacenamiento / Conservación durante el invierno .....                   | 89 |
| 9     | Piezas de desgaste .....                                                  | 90 |
| 10    | Piezas de recambio .....                                                  | 90 |
| 11    | Desecho .....                                                             | 90 |
| 12    | Datos técnicos .....                                                      | 90 |
| 12.1  | Datos de equipos .....                                                    | 90 |
| 12.2  | Potencia de desinfección .....                                            | 91 |
| 12.3  | Valores del agua .....                                                    | 91 |
| 13    | Símbolos en el equipo .....                                               | 91 |

## 1 Indicaciones sobre estas instrucciones de uso

La compra del producto **Bitron Premium** es una buena decisión.

Lea minuciosamente las instrucciones y familiarícese con el equipo antes de usar el mismo por primera vez. Todos los trabajos en y con este equipo sólo se deben ejecutar conforme a estas instrucciones.

Tenga necesariamente en cuenta las indicaciones de seguridad para garantizar un uso correcto y seguro del equipo.

Guarde cuidadosamente estas instrucciones. Entregue estas instrucciones al nuevo propietario en caso de cambio de propietario.

### 1.1 Indicaciones de advertencia en estas instrucciones

Las indicaciones de advertencia contenidas en estas instrucciones están clasificadas mediante palabras de advertencia que muestran la dimensión del peligro.



#### ADVERTENCIA

- Denomina una situación posiblemente peligrosa.
- En caso de incumplimiento, la consecuencia puede ser la muerte o una lesión muy grave.



#### CUIDADO

- Denomina una situación posiblemente peligrosa.
- En caso de incumplimiento, la consecuencia puede ser una lesión ligera.



#### INDICACIÓN

Informaciones que sirven para una mejor comprensión o la prevención de posibles daños materiales o medioambientales.

### 1.2 Referencias en estas instrucciones

- A Referencia a una ilustración, p. ej. ilustración A.
- Referencia a otro capítulo.

## 2 Indicaciones de seguridad

### 2.1 Conexión eléctrica

- Las instalaciones eléctricas deben cumplir las prescripciones de montaje nacionales y se deben realizar sólo por un electricista calificado.
- Una persona es un electricista calificado cuando por su formación, conocimientos y experiencias profesionales es capaz y está autorizada a valorar y ejecutar los trabajos encargados. Los trabajos como personal técnico también incluyen el reconocimiento de los posibles peligros y el cumplimiento de las correspondientes normas, prescripciones y disposiciones regionales y nacionales.
- En caso de preguntas y problemas diríjase a personal electricista especializado.
- Conecte el equipo sólo cuando los datos eléctricos del equipo coinciden con los datos de la alimentación de corriente. Los datos del equipo se encuentran en la placa de datos técnicos en el equipo, en el embalaje o en estas instrucciones.
- Las líneas de prolongación y distribuidores de corriente (p. ej. enchufes múltiples) deben ser apropiados para el empleo a la intemperie (protegido contra salpicaduras de agua).
- Proteja las conexiones de enchufe contra humedad.
- Conecte el equipo sólo a un tomacorriente instalado conforme a lo prescrito.
- Conecte el equipo a tierra. Conecte el cable de tierra a un agujero que no se utiliza en la carcasa.
- En algunas combinaciones de equipos del sistema de filtrado ProfiClear Premium se puede sobrepasar la carga máxima permisible del circuito. Distribuya los equipos a conectar a varios circuitos.

## 2.2 Funcionamiento seguro

- Está prohibido operar el equipo si la línea eléctrica está defectuosa.
- Está prohibido operar el equipo si la caja está defectuosa.
- No transporte ni tire el equipo por la línea eléctrica.
- No realice nunca modificaciones técnicas en el equipo.
- Ejecute en el equipo sólo los trabajos descritos en estas instrucciones. Si no es posible eliminar determinados problemas diríjase a una oficina de atención a los clientes o en caso de dudas al fabricante.
- Tienda las líneas con protección contra daños y garantice que ninguna persona tropiece con ellas.
- Emplee para el equipo sólo piezas de recambio y accesorios originales.
- Abra la caja del equipo o las partes pertenecientes sólo si esto se requiere expresamente en estas instrucciones.

## 3 Descripción del producto

**Bitron Premium** mata las algas y bacterias patógenas en los estanques con radiación UVC. La potente cabeza del equipo con lámpara UVC se encuentra en una carcasa de acero inoxidable V2A con caudal optimizado por la cual fluye el agua de estanque que se pretende desinfectar.

- El equipo se apropia especialmente para la operación en el sistema de filtrado de OASE Profi-Clear Premium.

### 3.1 Vista sumaria

| ☐ A | Cantidad       |       |       | Descripción                                                                                                                   |
|-----|----------------|-------|-------|-------------------------------------------------------------------------------------------------------------------------------|
|     | Bitron Premium |       |       |                                                                                                                               |
|     | 60 W           | 120 W | 180 W |                                                                                                                               |
| 1   | 1              | 2     | 3     | Cabeza del clarificador UVC                                                                                                   |
| 2   | 1              | 2     | 3     | Mirilla, visualización del funcionamiento                                                                                     |
| 3   | 1              | 1     | 1     | Salida DN 110                                                                                                                 |
| 4   | 1              | 1     | 1     | Carcasa de agua                                                                                                               |
| 5   | 2              | 2     | 2     | Escuadra de fijación para el montaje a la pared o montaje en el suelo                                                         |
| 6   | 2              | 2     | 2     | Escuadra de fijación para la fijación en el módulo de purga o Individual Modul del sistema de filtrado ProfiClear Premium     |
| 7   | 1              | 1     | 1     | Manguito de tubo DN 110, para la conexión en el módulo de purga o Individual Modul del sistema de filtrado ProfiClear Premium |
| 8   | 1              | 1     | 1     | Paquete de accesorios con tornillos para la fijación                                                                          |
| 9   | 1              | 1     | 1     | Entrada DN 110                                                                                                                |
| 10  | –              | 2     | 3     | Conector para el caso de servicio, une el clarificador UVC con la caja de interruptores (11)                                  |
| 11  | –              | 1     | 1     | Caja de interruptores para la conexión/ desconexión separada del clarificador UVC                                             |
| 12  | –              | 1     | 1     | Escuadra de fijación para el montaje estándar de la caja de interruptores (11) carcasa de agua (4)                            |
| 13  | 1              | –     | –     | Pie de goma para AquaMax Eco Gravity 10000/15000/20000                                                                        |
| 14  | 1              | –     | –     | Manguito de goma excéntrico, 110 mm en rosca interior G2                                                                      |

### 3.2 Uso conforme a lo prescrito

El producto descrito en estas instrucciones sólo se debe emplear de la forma siguiente:

- Para limpiar los estanques de jardín.
- Operación observando los datos técnicos. (→ Datos técnicos)
- Empleo sólo para fines privados.

Para el equipo son válidas las siguientes limitaciones:

- No emplee nunca la lámpara UVC fuera de la caja o para otros fines. La radiación UVC es peligrosa para los ojos y la piel, también en pequeña dosis.
- Está prohibido operar con otros líquidos distintos del agua.
- No opere nunca sin circulación de agua.
- No se debe emplear para esterilizar agua potable u otros líquidos.
- No emplee el equipo en combinación con productos químicos, alimentos y sustancias fácilmente inflamables o explosivas.

## 4 Emplazamiento y conexión

### 4.1 Planificación del emplazamiento

- OASE recomienda que como mínimo el 55% de la cantidad de agua en el estanque fluya cada hora por el clarificador UVC. Esto garantiza que la tasa de desinfección supere la tasa de crecimiento de las bacterias.
- En dependencia de la aplicación se requiere material de montaje específico para el montaje y la conexión.
  - OASE ofrece el material de montaje específico en la página web o en el catálogo "Agua y jardín".
  - La "Ayuda de planificación Bitron Premium 60 W / 120 W / 180 W" incluye todas las informaciones sobre las aplicaciones, la selección de las bombas apropiadas así como el material de montaje necesario. La ayuda de planificación se puede descargar en [www.oase-livingwater.com](http://www.oase-livingwater.com).

### 4.2 Distancia al estanque

B

El equipo se tiene que emplazar fuera del estanque, pero está protegido contra inundaciones de corta duración.

- La cabeza del equipo tiene que estar fundamentalmente seca.
- Bitron 120 W / 180 W: La caja de interruptores se tiene que emplazar a una distancia mínima de 2 m del estanque.

### 4.3 Emplazamiento por separado del clarificador UVC

- El clarificador UVC sólo se puede montar de forma horizontal hacia abajo o vertical sobre una base resistente.
  - Si se monta horizontal, la entrada para la conexión de la bomba tiene que estar abajo para evitar la acumulación de aire en la carcasa de agua del clarificador UVC.
  - Prevea suficiente espacio libre para realizar los trabajos de mantenimiento. Mantenga un espacio libre mínimo de 600 mm para el desmontaje y el montaje de la cabeza del equipo.
- Si el equipo se monta por debajo del nivel del agua se tiene que instalar una válvula de compuerta en el sistema de tubos que alimenta el agua para que sea posible cerrar el equipo parcial o completamente para regular el caudal o para ejecutar los trabajos de mantenimiento.
  - Recomendación: Válvula DN 110 (art. OASE 27171).
- Si la bomba se emplaza en seco, las roscas de conexión del lado de presión y del lado de aspiración se tienen que sellar con una cinta de teflón.

#### 4.3.1 Montaje vertical del clarificador UVC

Emplee material de fijación apropiado (tornillos, clavijas) para el montaje.

- Seleccione el material de fijación adecuado para garantizar una posición estable del equipo. Tenga en cuenta el peso del equipo lleno de agua. (→ Datos técnicos)

Proceda de la forma siguiente:

C, D

1. Marque las posiciones para los tornillos en la base.
2. Taladre los agujeros y atornille el equipo en la base.
3. Conecte la entrada y la salida.
  - Material de montaje entrada (IN): Accesorios de OASE 73751, 77191 así como manguera  $\varnothing$  50 mm a la bomba.
  - Material de montaje salida (OUT): Accesorios de OASE 73751 para la conexión del tubo DN 110.
  - Asegure el tubo DN 110 contra resbalamiento.
4. Bitron Premium 120 W /180 W: Fije la caja de interruptores en la carcasa de agua. (→ Montaje de la caja de interruptores)

#### 4.3.2 Montaje horizontal del clarificador UVC

Emplee material de fijación apropiado (tornillos, clavijas) para el montaje con las escuadras de fijación.

- Seleccione el material de fijación adecuado para garantizar el sostenimiento seguro de la carga. Tenga en cuenta el peso del equipo lleno de agua. (→ Datos técnicos)

Proceda de la forma siguiente:

C, E

1. Marque las posiciones para los tornillos en la base.
2. Taladre los agujeros y fije los soportes de pared en la base.
3. Monte el equipo con las tuercas y los tornillos contenidos en el paquete de accesorios en los soportes de pared.
4. Conecte la entrada y la salida.
  - Material de montaje entrada (IN): Accesorios de OASE 73752, 73756 así como manguera  $\varnothing$  50 mm a la bomba.
  - Material de montaje salida (OUT): Accesorios de OASE 73751 para la conexión del tubo DN 110.
  - Asegure el tubo DN 110 contra resbalamiento.
5. Bitron Premium 120 W /180 W: Fije la caja de interruptores en la carcasa de agua. (→ Montaje de la caja de interruptores)

#### 4.4 Montaje en el sistema de filtrado ProfiClear Premium Gravitation

El Bitron Premium 60 W / 120 W / 180 W se emplea en el sistema de gravitación del ProfiClear Premium. El clarificador UVC se monta en el módulo ProfiClear Premium Individual o en la cámara de la bomba ProfiClear Premium Compact/Classic. El modo de proceder es idéntico para ambos módulos.

#### 4.4.1 Combinaciones clarificador UVC/ bomba de filtro

| Bitron Premium | AquaMax Eco                               | Material de montaje              |          | Ilustración montaje, véase la página 13 | Observación                                                                                                                                                                                                                               |
|----------------|-------------------------------------------|----------------------------------|----------|-----------------------------------------|-------------------------------------------------------------------------------------------------------------------------------------------------------------------------------------------------------------------------------------------|
|                |                                           | Accesorios de OASE, n.º art.     | Manguera |                                         |                                                                                                                                                                                                                                           |
| <b>60 W</b>    | Gravity 10000/15000/20000                 | 73752, 73758                     | –        | a                                       | El suministro del Bitron Premium 60 W incluye los accesorios de OASE.                                                                                                                                                                     |
|                | Premium 6000/8000/10000/12000/16000/20000 | 73750, 73536, 73752              | –        | b                                       | La bomba se tiene que apalancar en la posición definitiva. Monte la bomba sin las cubiertas del filtro y con el soporte de bomba EC2 montado. El suministro del Bitron Premium 60 W incluye los accesorios de OASE 75752.                 |
|                | Titanium 31000                            | 48597, 2x 73750                  | –        | –                                       | Técnicamente posible, no se recomienda esta combinación, OASE no ofrece ningún manguito para la conexión de la bomba.                                                                                                                     |
|                | Titanium 51000                            | 73658, 2x 73750                  | –        | –                                       | Técnicamente posible, no se recomienda esta combinación, OASE no ofrece ningún manguito para la conexión de la bomba.                                                                                                                     |
|                | Expert 21000/26000/36000/44000            | 73536, 1x/2x 73750, 73752, 73756 | ∅ 50 mm  | c                                       | Módulo ProfiClear Premium Individual: Es posible que las dos cestas de criba sobresalgan un poco o quite las cestas de criba o desmonte el mango de la bomba. El suministro del Bitron Premium 60 W incluye los accesorios de OASE 75752. |
| <b>120 W</b>   | Gravity 10000/15000/20000                 | 73752, 73756, 73758              | ∅ 50 mm  | d                                       |                                                                                                                                                                                                                                           |
|                | Premium 8000/10000/12000/16000/20000      | 73536, 73750, 73752, 73756       | ∅ 50 mm  | e                                       | Monte la bomba sin las cubiertas del filtro y con el soporte de bomba EC2 montado.                                                                                                                                                        |
|                | Titanium 31000                            | 48597, 2x 73750, 73755           | –        | f                                       | Para el montaje/ desmontaje se requiere mucha fuerza.                                                                                                                                                                                     |
|                | Titanium 51000                            | 73658, 2x 73750                  | –        | –                                       | Técnicamente posible, no se recomienda esta combinación, OASE no ofrece ningún manguito para la conexión de la bomba.                                                                                                                     |
|                | Expert 21000/26000/36000/44000            | 73536, 1x/2x 73750, 73752, 73756 | ∅ 50 mm  | g                                       | Módulo ProfiClear Premium Individual: Es posible que una cesta de criba sobresalga un poco o quite la cesta de criba o desmonte el mango de la bomba.                                                                                     |
| <b>180 W</b>   | Gravity 10000/15000/20000                 | 73752, 73756, 73758              | ∅ 50 mm  | h                                       |                                                                                                                                                                                                                                           |
|                | Premium 10000/12000/16000/20000           | 73536, 73750, 73752, 73756       | ∅ 50 mm  | i                                       | Monte la bomba sin las cubiertas del filtro y con el soporte de bomba EC2 montado.                                                                                                                                                        |
|                | Titanium 31000                            | 48597, 2x 73750, 73755           | –        | j                                       | Para el montaje/ desmontaje se requiere mucha fuerza.                                                                                                                                                                                     |
|                | Titanium 51000                            | 73658, 2x 73750                  | –        | –                                       | Técnicamente posible, no se recomienda esta combinación, OASE no ofrece ningún manguito para la conexión de la bomba.                                                                                                                     |
|                | Expert 21000/26000/36000/44000            | 73536, 1x/2x 73750, 73752, 73756 | ∅ 50 mm  | k                                       | Módulo ProfiClear Premium Individual: Es posible que una cesta de criba sobresalga un poco o quite la cesta de criba o desmonte el mango de la bomba.                                                                                     |

#### 4.4.2 Montaje del equipo clarificador UVC

Proceda de la forma siguiente:

F

- Abra la abrazadera de manguera del manguito de tubo DN 110 y desplace el manguito de tubo en la salida del clarificador UVC.
- Posicione el clarificador UVC en el recipiente y una la salida mediante el manguito de tubo con la salida del recipiente. Apriete el manguito de tubo.
- Fije el clarificador UVC con las escuadras de fijación en el recipiente.
  - Las escuadras de fijación se fijan en el clarificador UVC y en la pared del recipiente.
  - Si no están a disposición, realice posteriormente los agujeros en la pared del recipiente.
- Una la salida de la bomba con la entrada del clarificador UVC.
  - Material de montaje: (→ Combinaciones clarificador UVC/ bomba de filtro)
- Coloque las cestas de criba y fije los cables de conexión con pinzas.
- Cuelgue la caja de interruptores en los tornillos de la pared exterior del recipiente. (→ Montaje de la caja de interruptores)
  - Realice los agujeros posteriormente en los recipientes sin suspensión y atornille los tornillos del paquete de accesorios como suspensión.

#### 4.5 Montaje en el sistema de filtrado ProfiClear Premium XL Gravitation

En el sistema de filtrado ProfiClear Premium XL Gravitation se monta el Bitron Premium 60 W / 120 W / 180 W en el módulo de purga ProfiClear Premium XL Gravitation.

##### 4.5.1 Combinaciones clarificador UVC/ bomba de filtro

| Bitron Premium | AquaMax Eco                               | Material de montaje<br>Accesorios de OASE, n.º art. | Ilustración montaje, véase la página 15 |                                                                                                                                                                           |
|----------------|-------------------------------------------|-----------------------------------------------------|-----------------------------------------|---------------------------------------------------------------------------------------------------------------------------------------------------------------------------|
|                |                                           |                                                     |                                         | Observación                                                                                                                                                               |
| 60 W           | Gravity 10000/15000/20000                 | 73752, 73758                                        | a                                       | El suministro del Bitron Premium 60 W incluye los accesorios de OASE.                                                                                                     |
|                | Premium 6000/8000/10000/12000/16000/20000 | 73750, 73536, 73752                                 | b                                       | Empleo de la bomba sin las cubiertas del filtro, pero con el soporte de bomba EC2 montado.<br>El suministro del Bitron Premium 60 W incluye los accesorios de OASE 73752. |
|                | Titanium 31000                            | 48597, 2× 73750                                     |                                         | Técnicamente posible, no se recomienda esta combinación, OASE no ofrece ningún manguito para la conexión de la bomba.                                                     |
|                | Titanium 51000                            | 2× 73750, 73658                                     |                                         | Técnicamente posible, no se recomienda esta combinación, OASE no ofrece ningún manguito para la conexión de la bomba.                                                     |
|                | Expert 21000/26000/36000/44000            | 2× 73750, 73752, 73536                              | c                                       | El suministro del Bitron Premium 60 W incluye los accesorios de OASE 73752.                                                                                               |
| 120 W          | Gravity 10000/15000/20000                 | 73752, 73757, 73758                                 | d                                       |                                                                                                                                                                           |
|                | Premium 8000/10000/12000/16000/20000      | 73536, 73750, 73752, 73757                          | e                                       | Empleo de la bomba sin las cubiertas del filtro, pero con el soporte de bomba EC2 montado.                                                                                |
|                | Titanium 31000                            | 48597, 2× 73750, 73753                              | f                                       |                                                                                                                                                                           |
|                | Titanium 51000                            | 2× 73750, 73658, 73754                              | g                                       |                                                                                                                                                                           |
|                | Eco Expert 21000/26000/36000/44000        | 73536, 1×/2× 73750, 73752, 1×/2× 73757              | h                                       |                                                                                                                                                                           |
| 180 W          | Gravity 10000/15000/20000                 | 73752, 73757, 73758                                 | i                                       |                                                                                                                                                                           |
|                | Premium 10000/12000/16000/20000           | 73536, 73750, 73752, 73757                          | j                                       | Empleo de la bomba sin las cubiertas del filtro, pero con el soporte de bomba EC2 montado.                                                                                |
|                | Titanium 31000                            | 48597, 2× 73750, 73753                              | k                                       |                                                                                                                                                                           |
|                | Titanium 51000                            | 73658, 2× 73750, 73754                              | l                                       |                                                                                                                                                                           |
|                | Expert 21000/26000/36000/44000            | 73536, 1×/2× 73750, 73752, 1×/2× 73757              | m                                       |                                                                                                                                                                           |

##### 4.5.2 Montaje del equipo clarificador UVC

Proceda de la forma siguiente:

G

1. Abra la abrazadera de manguera del manguito de tubo DN 110 y desplace el manguito de tubo en la salida del clarificador UVC.
2. Posicione el clarificador UVC en el recipiente y una la salida mediante el manguito de tubo con la salida del recipiente. Apriete el manguito de tubo.
3. Fije el clarificador UVC con las escuadras de fijación en el recipiente.
  - Las escuadras de fijación se fijan en el clarificador UVC y en la pared del recipiente.
4. Una la salida de la bomba con la entrada del clarificador UVC.
  - Material de montaje: (→ Combinaciones clarificador UVC/ bomba de filtro)
5. Cuelgue la caja de interruptores en los tornillos de la pared exterior del recipiente. (→ Montaje de la caja de interruptores)

### 4.5.3 Conexión en serie de dos clarificadores UVC

Para garantizar una buena tasa de desinfección incluso con grandes caudales, se puede montar un segundo clarificador UVC adicional afuera en la salida del recipiente.

Proceda de la forma siguiente:

H

1. Emplace el segundo clarificador UVC afuera delante de la salida del recipiente y únelo con la salida.
  - Material de montaje para el emplazamiento en el módulo de purga ProfiClear Premium XL Gravitation: Zócalo, 110 mm de altura.
  - Material de montaje para el emplazamiento en el módulo ProfiClear Premium Individual y en la cámara de bomba ProfiClear Premium Compact Classic: Zócalo, 120 mm de altura.
  - Material de montaje para la conexión con la salida del recipiente: Accesorios de OASE 73751.
  - Material de montaje para la salida del clarificador UVC: Accesorios de OASE 73751 para la conexión del tubo DN 110.
2. Fije el clarificador UVC con las escuadras de fijación (accesorios de OASE 77192) en el recipiente.
  - Las escuadras de fijación se fijan en el clarificador UVC y en la pared del recipiente.
3. Bitron Premium 120 W /180 W: Fijar la caja de interruptores en la carcasa de agua. (→ Montaje de la caja de interruptores)

### 4.6 Montaje en el sistema de filtrado ProfiClear Premium XL bombeado

El clarificador UVC se monta en una entrada DN 110 del ProfiClear Premium TF-XL bombeado.

- Si la bomba se emplaza en seco, las roscas de conexión del lado de presión y del lado de aspiración se tienen que sellar con una cinta de teflón.

#### 4.6.1 Montaje del equipo clarificador UVC

Proceda de la forma siguiente:

I

1. Abra las abrazaderas de manguera del manguito de goma y desplace el manguito de goma en la salida del clarificador UVC.
  - Material de montaje necesario: Accesorios de OASE 73751 (manguito de goma).
2. Posicione el clarificador UVC delante de la entrada DN 110 del filtro del tambor y una la salida mediante el manguito de goma con la entrada del filtro de tambor. Apriete las abrazaderas de manguera del manguito de goma.
3. Atornille la chapa triangular en el clarificador UVC.
  - El clarificador UVC se fija con la chapa triangular en el recipiente.
  - El suministro del filtro de tambor incluye la chapa triangular.
4. Una la salida de la bomba con la entrada del clarificador UVC.
  - Material de montaje necesario: Accesorios de OASE 77191, 73751 así como manguera  $\varnothing$  50 mm.
5. Fije la caja de interruptores en el clarificador UVC. (→ Montaje de la caja de interruptores)

### 4.7 Montaje de la caja de interruptores

Sólo Bitron Premium 120 W / 180 W



#### ADVERTENCIA

La tensión eléctrica puede causar graves lesiones o la muerte.

- Monte la caja de interruptores siempre fuera del recipiente del filtro, nunca en la carcasa de agua UVC, cuando el clarificador UVC está en un recipiente de filtro.

J

En caso de montaje en el ProfiClear Premium TF-XL bombeado o emplazamiento individual, la caja de interruptores se fija con la escuadra de fijación y los tornillos del paquete de accesorios en la carcasa de agua.

□ K

Si se monta en el módulo ProfiClear Premium Individual, en la cámara de bomba ProfiClear Premium Compact Classic o en el módulo de purga ProfiClear Premium XL Gravitation, la caja de interruptores se fija en la pared exterior del recipiente.

- Montaje en el módulo ProfiClear Premium Individual y en la cámara de bomba ProfiClear Premium Compact Classic:
  - En los recipientes de filtro nuevos, los tornillos para la suspensión de la caja de interruptores están premontados.
  - En los recipientes de filtro sin tornillos para la suspensión se tienen que realizar posteriormente los agujeros en la pared del recipiente y montar los tornillos.
- Montaje en el módulo de purga ProfiClear Premium XL Gravitation:
  - Los tornillos para la suspensión de la caja de interruptores están premontados.

## 5 Puesta en marcha



### CUIDADO

La radiación ultravioleta de la lámpara UVC puede quemar los ojos y la piel.



- Nunca opere la lámpara UVC fuera de la carcasa.
- Por razones de seguridad, la lámpara UVC sólo se puede conectar cuando el clarificador UVC se haya montado correctamente en el equipo.
- En caso de empleo de varios Bitron Premium 120 W / 180 W: Conecte en una caja de interruptores sólo las cabezas de un clarificador UVC.



### INDICACIÓN

- Abra primero las válvulas de cierre existentes y conecte después la bomba y a continuación el clarificador UVC.
- Compruebe la hermeticidad de todas las conexiones.
- Si se emplean activadores de filtrado, medicamentos y sustancias de tratamiento del agua del estanque es imprescindible esperar como mínimo 36 h antes de poner en marcha el clarificador UVC.
- Compruebe la hermeticidad de todas las conexiones.
- Si se emplean activadores de filtrado, medicamentos y sustancias de tratamiento del agua del estanque es imprescindible esperar como mínimo 36 h antes de poner en marcha el clarificador UVC.

### 5.1 Conexión / desconexión

|                    | Bitron Premium 60 W                                                                                                                                                                               | Bitron Premium 120 W                                                                                                                                                                           | Bitron Premium 180 W                                                                                                                                                                           |
|--------------------|---------------------------------------------------------------------------------------------------------------------------------------------------------------------------------------------------|------------------------------------------------------------------------------------------------------------------------------------------------------------------------------------------------|------------------------------------------------------------------------------------------------------------------------------------------------------------------------------------------------|
|                    | -                                                                                                                                                                                                 |                                                                                                             |                                                                                                             |
| <b>Conexión</b>    | <ul style="list-style-type: none"> <li>• Enchufe la clavija de red en el tomacorriente.</li> <li>• El equipo se conecta inmediatamente cuando se haya realizado la conexión eléctrica.</li> </ul> | <ul style="list-style-type: none"> <li>• Enchufe la clavija de red en el tomacorriente.</li> <li>• Conecte cada clarificador UVC por separado a través de la caja de interruptores.</li> </ul> | <ul style="list-style-type: none"> <li>• Enchufe la clavija de red en el tomacorriente.</li> <li>• Conecte cada clarificador UVC por separado a través de la caja de interruptores.</li> </ul> |
| <b>Desconexión</b> | Saque la clavija de la red.                                                                                                                                                                       | Saque la clavija de red o desconecte cada clarificador UVC por separado a través de la caja de interruptores.                                                                                  | Saque la clavija de red o desconecte cada clarificador UVC por separado a través de la caja de interruptores.                                                                                  |

## 5.2 Comprobación del funcionamiento

L

- La indicación de funcionamiento se ilumina cuando está conectada la lámpara UVC.
- Bitron Premium 120 W / 180 W: La luz UVC clara ilumina la visualización del funcionamiento. Una iluminación débil de la visualización del funcionamiento significa que el clarificador UVC está desconectado. Comprobación recomendada del funcionamiento:
  - Conecte siempre sólo un clarificador UVC. Desconecte los clarificadores UVC vecinos.

## 6 Eliminación de fallos

| Fallo                                      | Causa                                      | Acción correctora                                                                                                                                                                                                                                                                                  |
|--------------------------------------------|--------------------------------------------|----------------------------------------------------------------------------------------------------------------------------------------------------------------------------------------------------------------------------------------------------------------------------------------------------|
| El rendimiento del equipo es insuficiente. | El agua está muy sucia.                    | <ul style="list-style-type: none"> <li>• Elimine las algas y hojas del estanque</li> <li>• Ejecutar una limpieza básica</li> <li>• Cambie el agua</li> </ul>                                                                                                                                       |
|                                            | El vidrio de cuarzo está sucio.            | Limpie el vidrio de cuarzo.                                                                                                                                                                                                                                                                        |
|                                            | La potencia de la lámpara UVC es muy baja. | La lámpara se tiene que sustituir después de 8000 horas de servicio.                                                                                                                                                                                                                               |
|                                            | Volumen del estanque muy grande            | Emplee más clarificadores UVC                                                                                                                                                                                                                                                                      |
|                                            | Caudal muy bajo o muy alto                 | Cumpla el caudal recomendado                                                                                                                                                                                                                                                                       |
| La lámpara UVC no se ilumina               | La clavija de red no está conectada.       | Enchufe la clavija a la red.                                                                                                                                                                                                                                                                       |
|                                            | La lámpara UVC está defectuosa.            | Sustituya la lámpara UVC.                                                                                                                                                                                                                                                                          |
|                                            | La conexión está defectuosa.               | Compruebe la conexión eléctrica                                                                                                                                                                                                                                                                    |
|                                            | La lámpara UVC está muy caliente.          | <ul style="list-style-type: none"> <li>• La lámpara UVC se conecta automáticamente después del enfriamiento.</li> <li>• Proteja el equipo con un techo en caso de una fuerte radiación solar.</li> <li>• Aumente el caudal para evitar un calentamiento excesivo en la carcasa de agua.</li> </ul> |

## 7 Limpieza y mantenimiento



### ADVERTENCIA

La tensión eléctrica puede causar graves lesiones o la muerte.

- Saque la clavija de la red antes de trabajar en el equipo.
- Asegure el equipo contra una reconexión inadvertida.



### CUIDADO

El vidrio de cuarzo y la lámpara UVC se pueden romper y ocasionar lesiones de corte.

- Tenga cuidado durante todos los trabajos en el equipo clarificador UVC para evitar lesiones de corte.
- Evite sacudidas, golpes y movimientos bruscos para evitar la rotura del vidrio.



### INDICACIÓN

El equipo se puede dañar, si se interrumpe de repente el caudal de agua detrás de la salida (p. ej. con una válvula de cierre). La interrupción repentina puede ocasionar un aumento de presión de corta duración de más de 1 bar (choque de agua).

- Desconexión: Desconecte primero la bomba y cierre después la válvula de cierre. En caso que el equipo se opere en un sistema de filtrado ponga primero fuera de servicio el sistema de filtrado.
- Conexión: Abra primero la válvula de cierre y conecte después la bomba. En caso que el equipo se opere en un sistema de filtrado ponga el sistema de filtrado por último en funcionamiento.
- Instale como alternativa la válvula de cierre delante de la entrada.

## 7.1 Trabajos regulares

Se tiene que controlar regularmente el funcionamiento correcto del equipo. Los intervalos de tiempo se tienen que fijar de forma individual en dependencia de la duración del funcionamiento y la contaminación del agua. El equipo se tiene que controlar en intervalos más cortos si las necesidades de limpieza lo requieren.

## 7.2 Desmontaje/montaje de la cabeza del equipo



### CUIDADO

La radiación ultravioleta de la lámpara UVC puede quemar los ojos y la piel.

- Nunca opere la lámpara UVC fuera de la carcasa.
- Por razones de seguridad, la lámpara UVC sólo se puede conectar cuando el clarificador UVC se haya montado correctamente en el equipo.
- En caso de empleo de varios Bitron Premium 120 W / 180 W: Conecte en una caja de interruptores sólo las cabezas de un clarificador UVC.



### CUIDADO

Bombilla caliente. Peligro de quemadura en caso de contacto.

- Desconecte el equipo de la tensión y espere algunos minutos antes del desmontaje hasta que se haya enfriado la bombilla.

Proceda de la forma siguiente:

M

1. Presione el gancho de retención y gire después la cabeza del equipo aprox. 30 grados en sentido antihorario y sáquelo cuidadosamente.
  - No pierda el protector de transporte en el tubo de vidrio de cuarzo.
2. Coloque la cabeza del equipo cuidadosamente en el zócalo con un desplazamiento circular de aprox. 30 grados al zócalo y gírela en sentido horario hasta que la cabeza del equipo se enclave de forma perceptible.
  - El protector de transporte tiene que estar asentado en el tubo de vidrio de cuarzo.

## 7.3 Limpieza del vidrio de cuarzo

Condición:

- La cabeza del equipo está desmontada. (→ Desmontaje/montaje de la cabeza del equipo)

Proceda de la forma siguiente:

1. Limpie el tubo de vidrio cuarzoso con un paño húmedo.
2. Controle si la junta tórica en la cabeza del equipo presenta daños y sustitúyala si fuera necesario.
3. Monte la cabeza del equipo después de terminar los trabajos. (→ Desmontaje/montaje de la cabeza del equipo)

#### 7.4 Sustitución de la lámpara UVC

Sustituya la lámpara UVC a más tardar después de 8.000 horas de servicio. De esta forma se garantiza un óptimo rendimiento del filtro.

- Bitron Premium 120 W / 180 W: Sustituya todas las lámparas UVC.



#### ADVERTENCIA

El contacto con conductores eléctricos bajo corriente puede causar graves lesiones o la muerte.

- Saque la clavija de la red antes de trabajar en el equipo.



#### INDICACIÓN

- Se puede acumular agua condensada en el tubo de vidrio de cuarzo. El agua condensada es inevitable y no influye en el funcionamiento ni la seguridad.
- Después de cierto tiempo, el tubo de vidrio de cuarzo puede presentar arañazos o se puede poner opaco. En este caso ya no se garantiza una suficiente potencia de limpieza de la lámpara UVC. El tubo de vidrio de cuarzo se tiene que sustituir.

Condición:

- La cabeza del equipo está desmontada. (→ Desmontaje/montaje de la cabeza del equipo)

Proceda de la forma siguiente:

N

1. Suelte el tornillo de seguridad en la tuerca racor del vidrio de cuarzo con un destornillador.
2. Gire la tuerca racor en sentido antihorario y saque cuidadosamente el vidrio de cuarzo con un ligero movimiento giratorio.
  - Golpes bruscos pueden dañar el vidrio de cuarzo o la lámpara UVC que se encuentra debajo.
3. Retire cuidadosamente la protección de la lámpara UVC, después saque la chapa deflectora delante del zócalo y al final quite la lámpara UVC del zócalo. Monte una lámpara UVC nueva.
  - Emplee sólo lámparas UVC que se correspondan con los datos técnicos del equipo. (→ Datos técnicos)
  - Después de la sustitución de la lámpara, coloque la chapa deflectora y la protección de la lámpara en su posición.
4. Desplace cuidadosamente el vidrio de cuarzo con la tuerca racor y la junta tórica en la lámpara UVC.
  - Garantice que la junta tórica se encuentre entre la tuerca racor y la rosca en el clarificador UVC para que el vidrio de cuarzo cierre herméticamente.
5. Apriete la tuerca racor en sentido horario hasta el tope. Apriete después el tornillo de seguridad en la tuerca racor.

## 8 Almacenamiento / Conservación durante el invierno

El equipo no está protegido contra heladas y se tiene que desmontar y almacenar cuando se esperen heladas.

Almacenamiento correcto del equipo de la forma siguiente:

- Limpie minuciosamente el equipo, compruebe si presenta daños y sustituya las partes dañadas.
- Vacíe el equipo en la medida posible, límpielo minuciosamente y compruebe si está dañado.
- Vacíe en la medida posible todas las mangueras, tuberías y conexiones.
- Proteja las conexiones eléctricas contra la humedad y la suciedad.
- Almacene la bomba sumergida y protegida contra heladas.
- Proteja las conexiones de enchufe abiertas contra la humedad y la suciedad.

## 9 Piezas de desgaste

- Lámpara UVC, vidrio cuarzoso y junta tórica para vidrio cuarzoso

## 10 Piezas de recambio

El equipo se mantiene seguro y trabaja de forma fiable con las piezas originales de OASE.  
Consulte los dibujos de piezas de recambio y las piezas de recambio en nuestra página web.



[www.oase-livingwater.com/piezasderepuesto](http://www.oase-livingwater.com/piezasderepuesto)

## 11 Desecho



### INDICACIÓN

Está prohibido desechar este equipo en la basura doméstica.

- Inutilice el equipo cortando el cable y entréguelo al sistema de recogida previsto.
- Deseche la lámpara UVC a través del sistema de recogida previsto.

## 12 Datos técnicos

### 12.1 Datos de equipos

| Bitron Premium                                                   |                       |     | 60 W                          | 120 W                         | 180 W                         |
|------------------------------------------------------------------|-----------------------|-----|-------------------------------|-------------------------------|-------------------------------|
| Tensión de conexión                                              |                       |     | 220 a 240 V CA,<br>50 a 60 Hz | 220 a 240 V CA,<br>50 a 60 Hz | 220 a 240 V CA,<br>50 a 60 Hz |
| Consumo de potencia                                              | W                     |     | 60                            | 120                           | 180                           |
| Categoría de protección                                          | Cabeza del equipo     |     | IP68                          | IP68                          | IP68                          |
|                                                                  | Caja de interruptores |     | –                             | IP44                          | IP44                          |
| Lámparas UVC                                                     | Tipo                  |     | 1 x 60 W TC-L (UV-C)          | 2 x 60 W TC-L (UV-C)          | 3 x 60 W TC-L (UV-C)          |
|                                                                  | Vida útil             | h   | 8000                          | 8000                          | 8000                          |
| Temperatura del agua                                             | Gama permisible       | °C  | + 4 a + 35                    | + 4 a + 35                    | + 4 a + 35                    |
| Cable de red                                                     | Longitud              | m   | 5                             | 5                             | 5                             |
| Cable de conexión<br>caja de interruptores/<br>cabeza del equipo | Longitud              | m   | –                             | 1,8                           | 1,8                           |
| Entrada                                                          | Conexión              |     | DN 110                        | DN 110                        | DN 110                        |
| Salida                                                           | Conexión              |     | DN 110                        | DN 110                        | DN 110                        |
| Caudal                                                           | mínimo                | l/h | 5000                          | 8000                          | 10000                         |
|                                                                  | máxima                | l/h | 40000                         | 70000                         | 100000                        |
|                                                                  | recomendado           | l/h | 16500                         | 33000                         | 50000                         |
| Presión de servicio                                              | máxima                | bar | 0,6                           | 0,6                           | 0,6                           |
| Presión de la bomba                                              | máxima                | bar | 1                             | 1                             | 1                             |
| Dimensiones                                                      | Longitud              | mm  | 210                           | 360                           | 384                           |
|                                                                  | Anchura               | mm  | 280                           | 358                           | 388                           |
|                                                                  | Altura                | mm  | 681                           | 681                           | 681                           |
| Peso                                                             | sin agua              | kg  | 7,6                           | 13,6                          | 16,9                          |
|                                                                  | con agua              | kg  | 21,0                          | 40,5                          | 50,2                          |

### 12.2 Potencia de desinfección







|                             | Caudal    | Potencia UVC | Cantidad de energía para la desinfección |
|-----------------------------|-----------|--------------|------------------------------------------|
| <b>Bitron Premium 60 W</b>  | 16500 l/h | 60 W         | 12 mWs/cm <sup>2</sup>                   |
| <b>Bitron Premium 120 W</b> | 18000 l/h | 60 W         | 12 mWs/cm <sup>2</sup>                   |
|                             | 30000 l/h | 60 W         | 7,2 mWs/cm <sup>2</sup>                  |
| <b>Bitron Premium 180 W</b> | 19800 l/h | 120 W        | 12 mWs/cm <sup>2</sup>                   |
|                             |           | 60 W         | 12 mWs/cm <sup>2</sup>                   |
|                             | 38700 l/h | 60 W         | 9,2 mWs/cm <sup>2</sup>                  |
|                             |           | 120 W        | 12 mWs/cm <sup>2</sup>                   |
|                             | 50000 l/h | 60 W         | 4,7 mWs/cm <sup>2</sup>                  |
|                             |           | 120 W        | 9,2 mWs/cm <sup>2</sup>                  |
|                             |           | 180 W        | 12 mWs/cm <sup>2</sup>                   |

12 mWs/cm<sup>2</sup> Cantidad de energía necesaria para la desactivación de Chlorella vulgaris (alga verde unicelular)  
 5,5 mWs/cm<sup>2</sup> Cantidad de energía necesaria para la desactivación de Pseudomonas aeruginosa

### 12.3 Valores del agua

| Tipo                 | Agua fresca | Agua de piscina |
|----------------------|-------------|-----------------|
| Valor pH             | 7.2 a 7.6   | 7.2 a 7.6       |
| Dureza               | 8 ... 15 DH | 8 ... 15 DH     |
| Cloro libre          | <0,3 mg/l   | 0,3 a 0,6 mg/l  |
| Contenido de cloruro | <250 mg/l   | <200 mg/l       |
| Residuo seco total   | <50 mg/l    | <50 mg/l        |
| Temperatura          | +4 a +35 °C | +4 a +30 °C     |

### 13 Símbolos en el equipo

|                                                                                                        |                                                                                                                                    |
|--------------------------------------------------------------------------------------------------------|------------------------------------------------------------------------------------------------------------------------------------|
| <b>IP68</b> <br>0.1 m | Protección total contra contacto, a prueba de polvo, protección contra inmersión permanente hasta una profundidad de 0,1 m.        |
| <b>IP44</b>                                                                                            | Protección contra contacto de las partes peligrosas con objetos hasta un diámetro de 1 mm. Protección contra salpicaduras de agua. |
|                       | Radiación UVC peligrosa.                                                                                                           |
|                       | Proteja el equipo contra la radiación solar directa.                                                                               |
|                      | Saque el agua del equipo en caso de heladas.                                                                                       |
|                     | No desechar el equipo en la basura doméstica.                                                                                      |
|                     | Leer y cumplir las instrucciones de uso                                                                                            |

## **AVISO**

- O aparelho pode ser utilizado por crianças com idade igual ou superior a 8 anos e pessoas com capacidades físicas, sensoriais ou mentais reduzidas ou com falta de experiência ou conhecimentos, enquanto vigiadas por adultos ou quando foram informadas sobre o uso seguro do aparelho e entenderam os riscos remanescentes.
- Crianças não podem brincar com o aparelho.
- A limpeza e a manutenção não podem ser realizadas por crianças sem que sejam vigiadas por adultos.
- O disjuntor de corrente de avaria deve proteger o aparelho com o valor máximo de 30 mA - rated leakage current.
- Antes de conectar o aparelho, controlar que as características eléctricas do aparelho correspondem às da rede eléctrica. As características do aparelho estão indicadas na etiqueta de identificação, sobre a embalagem ou nestas instruções de uso.
- Morte ou graves lesões por electrocussão! Antes de meter a mão na água, desligue a alimentação eléctrica de todos os aparelhos que se encontram na água.
- O cabo de alimentação defeituoso não pode ser substituído. O aparelho deve ser substituído.

|       |                                                                         |     |
|-------|-------------------------------------------------------------------------|-----|
| 1     | Explicações necessárias às Instruções de uso .....                      | 94  |
| 1.1   | Avisos usados nestas instruções .....                                   | 94  |
| 1.2   | Notas remissivas usadas nestas instruções .....                         | 94  |
| 2     | Instruções de segurança .....                                           | 94  |
| 2.1   | Conexão eléctrica .....                                                 | 94  |
| 2.2   | Operação segura .....                                                   | 95  |
| 3     | Descrição do produto .....                                              | 95  |
| 3.1   | Descrição geral .....                                                   | 95  |
| 3.2   | Emprego conforme o fim de utilização acordado .....                     | 96  |
| 4     | Posicionar e conectar .....                                             | 96  |
| 4.1   | Planeamento da instalação .....                                         | 96  |
| 4.2   | Distância ao tanque .....                                               | 96  |
| 4.3   | Instalar individualmente o aparelho de pré-tratamento UVC .....         | 96  |
| 4.3.1 | Montar o aparelho de pré-tratamento UVC na vertical .....               | 97  |
| 4.3.2 | Montar o aparelho de pré-tratamento UVC na horizontal .....             | 97  |
| 4.4   | Montagem no sistema de filtros ProfiClear Premium Gravitation .....     | 97  |
| 4.4.1 | Combinados de aparelho de pré-tratamento UVC / bomba de filtragem ..... | 98  |
| 4.4.2 | Montar o aparelho de pré-tratamento UVC .....                           | 98  |
| 4.5   | Montagem no sistema de filtros ProfiClear Premium XL Gravitation .....  | 99  |
| 4.5.1 | Combinados de aparelho de pré-tratamento UVC / bomba de filtragem ..... | 99  |
| 4.5.2 | Montar o aparelho de pré-tratamento UVC .....                           | 99  |
| 4.5.3 | Ligar dois aparelhos de pré-tratamento UVC em série .....               | 100 |
| 4.6   | Montagem em sistema de filtros ProfiClear Premium XL bombeado .....     | 100 |
| 4.6.1 | Montar o aparelho de pré-tratamento UVC .....                           | 100 |
| 4.7   | Montar a caixa de interruptores .....                                   | 100 |
| 5     | Colocar o aparelho em operação .....                                    | 101 |
| 5.1   | Ligar/Desligar .....                                                    | 101 |
| 5.2   | Verificar o funcionamento .....                                         | 102 |
| 6     | Eliminação de falhas .....                                              | 102 |
| 7     | Limpeza e manutenção .....                                              | 102 |
| 7.1   | Trabalhos regulares .....                                               | 103 |
| 7.2   | Desmontar/montar a cabeça do aparelho .....                             | 103 |
| 7.3   | Limpar o vidro de cristal .....                                         | 103 |
| 7.4   | Substituir a lâmpada UVC .....                                          | 104 |
| 8     | Armazenar/Invernar .....                                                | 104 |
| 9     | Peças de desgaste .....                                                 | 105 |
| 10    | Peças de reposição .....                                                | 105 |
| 11    | Descartar o aparelho usado .....                                        | 105 |
| 12    | Dados técnicos .....                                                    | 105 |
| 12.1  | Dados do aparelho .....                                                 | 105 |
| 12.2  | Potência de esterilização .....                                         | 106 |
| 12.3  | Valores de água .....                                                   | 106 |
| 13    | Símbolos sobre o aparelho .....                                         | 106 |

## 1 Explicações necessárias às Instruções de uso

Com a aquisição do produto **Bitron Premium** tomou uma boa decisão.

Antes de utilizar pela primeira vez o aparelho, leia atentamente as instruções de uso e familiarize-se com a operação. Todos os trabalhos com este aparelho poderão ser realizados exclusivamente conforme as presentes instruções.

Observe estritamente as instruções de segurança com respeito ao uso correcto e seguro do aparelho. Guarde estas instruções de uso em local seguro. Se ceder o aparelho a outra pessoa, entregue-lhe as instruções de uso.

### 1.1 Avisos usados nestas instruções

As instruções de advertência estão classificadas por palavras-sinal que informam sobre o grau do perigo.



#### ADVERTÊNCIA

- Refere-se a uma situação eventualmente perigosa.
- A não observação pode provocar a morte ou lesões muito graves.



#### CUIDADO

- Refere-se a uma situação eventualmente perigosa.
- A não observação pode provocar ligeiras lesões ou ferimentos não graves.



#### NOTA

Informações que servem para compreender melhor ou prevenir eventuais danos materiais ou ecológicos.

### 1.2 Notas remissivas usadas nestas instruções

- A Faz referência a uma figura, p. ex., figura A
- Nota remissiva a outro capítulo

## 2 Instruções de segurança

### 2.1 Conexão eléctrica

- Todas as instalações eléctricas devem preencher os requisitos constantes das normas nacionais, podendo ser realizadas só por um electricista qualificado e autorizado.
- electricista quem em virtude da sua formação profissional, conhecimentos e experiência profissional tem a habilitação e autorização para julgar e realizar os trabalhos dos quais for encarregado. O trabalho como electricista também inclui a capacidade de reconhecer eventuais perigos e a observação das normas, disposições e regulamentos nacionais e regionais.
- Se houver dúvidas ou problemas, dirija-se a um electricista qualificado e autorizado!
- Antes de conectar o aparelho, controlar que as características eléctricas do aparelho correspondem às da rede eléctrica. As características do aparelho estão indicadas na chapa de identificação, sobre a embalagem ou nestas instruções de uso.
- Os fios de extensão e distribuidores eléctricos (por exemplo, conjunto de várias tomadas) devem ser autorizados para a utilização fora da casa (protecção contra salpicos de água).
- Proteger a ficha contra a penetração de água.
- Conectar o aparelho só com uma tomada instalada de acordo com as normas vigentes.
- Ligar o aparelho à terra. Ligar a linha de ligação à terra a um furo não utilizado na caixa.
- A carga máxima permitida do circuito eléctrico poderá ser excedida em algumas combinações de aparelhos do sistema de filtros ProfiClear Premium. Distribuir os aparelhos a ligar por vários circuitos eléctricos.

## 2.2 Operação segura

- Com o fio eléctrico defeituoso, o aparelho não pode ser operado.
- Em caso de carcaça defeituosa, o aparelho não pode ser posto em funcionamento.
- Não transportar ou puxar o aparelho pelo cabo eléctrico.
- Nunca proceda a modificações técnicas do aparelho.
- Fazer só os trabalhos, no aparelho, descritos nestas instruções de uso. Recomendamos que se dirija a um centro de serviço ou, em caso de dúvida, ao fabricante, caso não consiga eliminar os problemas.
- Instalar os cabos e fios de forma que estejam protegidos contra danificação e ninguém possa tropeçar.
- Utilizar exclusivamente peças e acessórios originais para o aparelho.
- Não abrir a carcaça do aparelho ou os componentes do mesmo, a menos que as instruções de uso autorizem expressamente tal intervenção.

## 3 Descrição do produto

**Bitron Premium** através da sua radiação mata algas e bactérias patogénicas na água de tanques e lagos. A potente cabeça do aparelho com lâmpada UVC está alojada numa carcaça de aço inoxidável V2A de fluxo otimizado que é percorrida pela água a ser esterilizada.

- O aparelho é especialmente adequado para a operação no sistema de filtros OASE ProfiClear Premium.

### 3.1 Descrição geral

| □ A | Número         |       |       | Descrição                                                                                                               |
|-----|----------------|-------|-------|-------------------------------------------------------------------------------------------------------------------------|
|     | Bitron Premium |       |       |                                                                                                                         |
|     | 60 W           | 120 W | 180 W |                                                                                                                         |
| 1   | 1              | 2     | 3     | Cabeça do aparelho de pré-tratamento UVC                                                                                |
| 2   | 1              | 2     | 3     | Óculo de inspeção, indicador de funcionamento                                                                           |
| 3   | 1              | 1     | 1     | Saída DN 110                                                                                                            |
| 4   | 1              | 1     | 1     | Caixa de água                                                                                                           |
| 5   | 2              | 2     | 2     | Ângulo de fixação para a montagem na parede ou no chão                                                                  |
| 6   | 2              | 2     | 2     | Ângulo de fixação para a fixação no módulo de descarga ou Individual Modul do sistema de filtros ProfiClear Premium     |
| 7   | 1              | 1     | 1     | Manga de tubo DN 110, para a ligação no módulo de descarga ou Individual Modul do sistema de filtros ProfiClear Premium |
| 8   | 1              | 1     | 1     | Saco de acessórios com parafusos para a fixação                                                                         |
| 9   | 1              | 1     | 1     | Entrada DN 110                                                                                                          |
| 10  | -              | 2     | 3     | Conector para situações de assistência, liga o aparelho de pré-tratamento UVC à caixa de interruptores (11)             |
| 11  | -              | 1     | 1     | Caixa de interruptores para ligar/desligar o aparelho de pré-tratamento UVC em separado                                 |
| 12  | -              | 1     | 1     | Ângulo de fixação para a montagem padrão da caixa de interruptores (11) da caixa de água (4)                            |
| 13  | 1              | -     | -     | Pé de borracha para AquaMax Eco Gravity 10000/15000/20000                                                               |
| 14  | 1              | -     | -     | Manga de borracha excêntrica, 110 mm em rosca interior G2                                                               |

### 3.2 Emprego conforme o fim de utilização acordado

O produto descrito nestas instruções pode ser utilizado só desta forma:

- Para limpar lagos e tanques de jardim.
- Operação, sendo observadas as características técnicas. (→ Dados técnicos)
- Serve só para utilizações privadas

O aparelho está sujeito a estas restrições:

- A lâmpada UVC nunca pode ser utilizada fora da carcaça ou para outros fins. A radiação da lâmpada UVC, mesmo em pequenas quantidades, é susceptível de prejudicar os olhos e a pele!
- Nunca operar com outros líquidos que não a água.
- Nunca operar a bomba sem que seja percorrida por água.
- Não pode ser utilizada para esterilizar água potável ou outros líquidos.
- Não utilizar em contacto com produtos químicos, géneros alimentícios, combustíveis ou substâncias explosivas.

## 4 Posicionar e conectar

### 4.1 Planeamento da instalação

- A OASE recomenda que, pelo menos, 55% da quantidade de água passe pelo aparelho de pré-tratamento UVC por hora. Assim é assegurado que a taxa de esterilização é superior à taxa de crescimento das bactérias.
- Dependendo da aplicação, é necessário material de montagem específico para a montagem e ligação.
  - A OASE disponibiliza material de montagem específico na homepage ou no catálogo "Água & Jardim".
  - O "Guia de planeamento Bitron Premium 60 W / 120 W / 180 W" contém todas as informações sobre aplicações, seleção de bombas adequadas, assim como o material de montagem necessário. O guia de planeamento está disponível para download em [www.oase-livingwater.com](http://www.oase-livingwater.com).

### 4.2 Distância ao tanque

B

O aparelho tem de ser instalado fora do tanque, mas está protegido contra uma inundação temporária.

- A cabeça do aparelho deve estar predominantemente seca.
- Bitron 120 W / 180 W: A caixa de interruptores tem de ser instalada a pelo menos 2 m da margem do tanque.

### 4.3 Instalar individualmente o aparelho de pré-tratamento UVC

- O aparelho de pré-tratamento UVC só pode ser montado em posição horizontal para baixo ou vertical sobre uma base firme.
  - Em caso de montagem horizontal, a entrada para a ligação da bomba tem de estar em baixo para que não se possa acumular ar na caixa de água do aparelho de pré-tratamento UVC.
  - Deve haver espaço suficiente para os trabalhos de manutenção. Para a desmontagem e montagem da cabeça do aparelho deve prever-se um espaço livre de, pelo menos, 600 mm.
- Se o aparelho for instalado abaixo do nível da água, instalar uma válvula de comporta na tubagem de alimentação de água, para que o aparelho possa ser vedado total ou parcialmente para efeitos de regulação do fluxo ou para trabalhos de manutenção.
  - Recomendação: Válvula DN 110 (art. OASE 27171).
- Em caso de instalação da bomba em local seco, a rosca de ligação do lado de pressão e de aspiração tem de ser vedada com fita de teflon.

#### 4.3.1 Montar o aparelho de pré-tratamento UVC na vertical

Utilizar material de fixação adequado (parafusos, buchas) para a montagem.

- O material de fixação deve ser escolhido de modo que o aparelho fique estável. Considerar o peso do aparelho cheio de água. (→ Dados técnicos)

Proceder conforme descrito abaixo:

C, D

1. Marcar na base as posições para os parafusos.
2. Fazer os furos e aparafusar o aparelho à base.
3. Ligar a entrada e saída de água.
  - Material de montagem da entrada (IN): acessórios OASE 73751, 77191 e mangueira  $\varnothing$  50 mm para a bomba.
  - Material de montagem da saída (OUT): acessório OASE 73751 para a ligação do tubo DN 110.
  - Fixar o tubo DN 110 contra deslize.
4. Bitron Premium 120 W /180 W: Fixar a caixa de interruptores na caixa de água. (→ Montar a caixa de interruptores)

#### 4.3.2 Montar o aparelho de pré-tratamento UVC na horizontal

Utilizar material de fixação adequado (parafusos, buchas) para a montagem com os ângulos de fixação

- O material de fixação deve ser escolhido de modo a suportar com segurança a respetiva carga. Considerar o peso do aparelho cheio de água. (→ Dados técnicos)

Proceder conforme descrito abaixo:

C, E

1. Marcar na base as posições para os parafusos.
2. Fazer os furos e fixar os suportes de parede à base.
3. Montar o aparelho com as porcas e os parafusos do saco de acessório aos suportes de parede.
4. Ligar a entrada e saída de água.
  - Material de montagem da entrada (IN): acessórios OASE 73752, 73756 e mangueira  $\varnothing$  50 mm para a bomba.
  - Material de montagem da saída (OUT): acessório OASE 73751 para a ligação do tubo DN 110.
  - Fixar o tubo DN 110 contra deslize.
5. Bitron Premium 120 W /180 W: Fixar a caixa de interruptores na caixa de água. (→ Montar a caixa de interruptores)

#### 4.4 Montagem no sistema de filtros ProfiClear Premium Gravitation

O Bitron Premium 60 W / 120 W / 180 W é utilizado no ProfiClear Premium no sistema de gravitação. O aparelho de pré-tratamento UVC é montado no módulo ProfiClear Premium Individual ou na câmara de bombas do ProfiClear Premium Compact/Classic. O procedimento é idêntico para os dois módulos.

#### 4.4.1 Combinados de aparelho de pré-tratamento UVC / bomba de filtragem

| Bitron Premium | AquaMax Eco                               | Material de montagem             |           | Figura Montagem ver página 13 |                                                                                                                                                                                                                                                    |
|----------------|-------------------------------------------|----------------------------------|-----------|-------------------------------|----------------------------------------------------------------------------------------------------------------------------------------------------------------------------------------------------------------------------------------------------|
|                |                                           | Acessório OASE, Art. n.º         | Mangueira |                               | Observação                                                                                                                                                                                                                                         |
| <b>60 W</b>    | Gravity 10000/15000/20000                 | 73752, 73758                     | –         | a                             | Os acessórios OASE fazem parte do volume de fornecimento do Bitron Premium 60 W.                                                                                                                                                                   |
|                | Premium 6000/8000/10000/12000/16000/20000 | 73750, 73536, 73752              | –         | b                             | A bomba tem de ser alavancada para a sua posição definitiva<br>Montar a bomba sem as carcaças de filtragem e com o suporte de bomba EC2 montado<br>O acessório OASE 75752 faz parte do volume de fornecimento do Bitron Premium 60 W.              |
|                | Titanium 31000                            | 48597, 2x 73750                  | –         | –                             | Tecnicamente possível, combinação não recomendada, a OASE não disponibiliza nenhuma manga para a ligação da bomba                                                                                                                                  |
|                | Titanium 51000                            | 73658, 2x 73750                  | –         | –                             | Tecnicamente possível, combinação não recomendada, a OASE não disponibiliza nenhuma manga para a ligação da bomba                                                                                                                                  |
|                | Expert 21000/26000/36000/44000            | 73536, 1x/2x 73750, 73752, 73756 | ∅ 50 mm   | c                             | Módulo ProfiClear Premium Individual: Ou os dois cestos de filtragem ficam um pouco salientes ou remover os cestos de filtragem ou desmontar a pega da bomba<br>O acessório OASE 75752 faz parte do volume de fornecimento do Bitron Premium 60 W. |
| <b>120 W</b>   | Gravity 10000/15000/20000                 | 73752, 73756, 73758              | ∅ 50 mm   | d                             |                                                                                                                                                                                                                                                    |
|                | Premium 8000/10000/12000/16000/20000      | 73536, 73750, 73752, 73756       | ∅ 50 mm   | e                             | Montar a bomba sem as carcaças de filtragem e com o suporte de bomba EC2 montado                                                                                                                                                                   |
|                | Titanium 31000                            | 48597, 2x 73750, 73755           | –         | f                             | Para a montagem/desmontagem é necessário exercer muita força                                                                                                                                                                                       |
|                | Titanium 51000                            | 73658, 2x 73750                  | –         | –                             | Tecnicamente possível, combinação não recomendada, a OASE não disponibiliza nenhuma manga para a ligação da bomba                                                                                                                                  |
|                | Expert 21000/26000/36000/44000            | 73536, 1x/2x 73750, 73752, 73756 | ∅ 50 mm   | g                             | Módulo ProfiClear Premium Individual: Ou um cesto de filtragem fica um pouco saliente ou remover o cesto de filtragem ou desmontar a pega da bomba                                                                                                 |
| <b>180 W</b>   | Gravity 10000/15000/20000                 | 73752, 73756, 73758              | ∅ 50 mm   | h                             |                                                                                                                                                                                                                                                    |
|                | Premium 10000/12000/16000/20000           | 73536, 73750, 73752, 73756       | ∅ 50 mm   | i                             | Montar a bomba sem as carcaças de filtragem e com o suporte de bomba EC2 montado                                                                                                                                                                   |
|                | Titanium 31000                            | 48597, 2x 73750, 73755           | –         | j                             | Para a montagem/desmontagem é necessário exercer muita força                                                                                                                                                                                       |
|                | Titanium 51000                            | 73658, 2x 73750                  | –         | –                             | Tecnicamente possível, combinação não recomendada, a OASE não disponibiliza nenhuma manga para a ligação da bomba                                                                                                                                  |
|                | Expert 21000/26000/36000/44000            | 73536, 1x/2x 73750, 73752, 73756 | ∅ 50 mm   | k                             | Módulo ProfiClear Premium Individual: Ou um cesto de filtragem fica um pouco saliente ou remover o cesto de filtragem ou desmontar a pega da bomba                                                                                                 |

#### 4.4.2 Montar o aparelho de pré-tratamento UVC

Proceder conforme descrito abaixo:

F

1. Abrir a braçadeira da manga de tubo DN 110 e empurrar a manga de tubo para a saída do aparelho de pré-tratamento UVC.
2. Posicionar o aparelho de pré-tratamento UVC no recipiente e ligar a saída por meio da manga de tubo à saída do recipiente. Apertar a manga de tubo.
3. Fixar o aparelho de pré-tratamento UVC com ângulos de fixação ao recipiente.
  - Os ângulos de fixação são fixados ao aparelho de pré-tratamento UVC e à parede do recipiente.
  - Se não existirem, fazer posteriormente os furos na parede do recipiente.
4. Ligar a saída da bomba à entrada do aparelho de pré-tratamento UVC.
  - Material de montagem: (→ Combinados de aparelho de pré-tratamento UVC / bomba de filtragem)
5. Inserir os cestos de filtragem e fixar os cabos de ligação com grampo.
6. Suspender a caixa de interruptores nos parafusos da parede externa do recipiente. (→ Montar a caixa de interruptores)
  - No caso de recipientes sem suspensão, fazer posteriormente os furos e enroscar os parafusos do saco de acessórios como suspensão.

#### 4.5 Montagem no sistema de filtros ProfiClear Premium XL Gravitation

No sistema de filtros ProfiClear Premium XL Gravitation, o Bitron Premium 60 W / 120 W / 180 W é montado no módulo de descarga de gravitação ProfiClear Premium XL.

#### 4.5.1 Combinados de aparelho de pré-tratamento UVC / bomba de filtragem

| Bitron Premium | AquaMax Eco                               | Material de montagem<br>Acessório OASE, Art. n.º | Figura Montagem ver página 15 |                                                                                                                                                                                |
|----------------|-------------------------------------------|--------------------------------------------------|-------------------------------|--------------------------------------------------------------------------------------------------------------------------------------------------------------------------------|
|                |                                           |                                                  |                               | Observação                                                                                                                                                                     |
| <b>60 W</b>    | Gravity 10000/15000/20000                 | 73752, 73758                                     | a                             | Os acessórios OASE fazem parte do volume de fornecimento do Bitron Premium 60 W.                                                                                               |
|                | Premium 6000/8000/10000/12000/16000/20000 | 73750, 73536, 73752                              | b                             | Utilização da bomba sem as carcaças de filtragem, mas com o suporte de bomba EC2 montado<br>O acessório OASE 73752 faz parte do volume de fornecimento do Bitron Premium 60 W. |
|                | Titanium 31000                            | 48597, 2× 73750                                  |                               | Tecnicamente possível, combinação não recomendada, a OASE não disponibiliza nenhuma manga para a ligação da bomba                                                              |
|                | Titanium 51000                            | 2× 73750, 73658                                  |                               | Tecnicamente possível, combinação não recomendada, a OASE não disponibiliza nenhuma manga para a ligação da bomba                                                              |
|                | Expert 21000/26000/36000/44000            | 2× 73750, 73752, 73536                           | c                             | O acessório OASE 73752 faz parte do volume de fornecimento do Bitron Premium 60 W.                                                                                             |
| <b>120 W</b>   | Gravity 10000/15000/20000                 | 73752, 73757, 73758                              | d                             |                                                                                                                                                                                |
|                | Premium 8000/10000/12000/16000/20000      | 73536, 73750, 73752, 73757                       | e                             | Utilização da bomba sem as carcaças de filtragem, mas com o suporte de bomba EC2 montado                                                                                       |
|                | Titanium 31000                            | 48597, 2× 73750, 73753                           | f                             |                                                                                                                                                                                |
|                | Titanium 51000                            | 2× 73750, 73658, 73754                           | g                             |                                                                                                                                                                                |
|                | Eco Expert 21000/26000/36000/44000        | 73536, 1×/2× 73750, 73752, 1×/2× 73757           | h                             |                                                                                                                                                                                |
| <b>180 W</b>   | Gravity 10000/15000/20000                 | 73752, 73757, 73758                              | i                             |                                                                                                                                                                                |
|                | Premium 10000/12000/16000/20000           | 73536, 73750, 73752, 73757                       | j                             | Utilização da bomba sem as carcaças de filtragem, mas com o suporte de bomba EC2 montado                                                                                       |
|                | Titanium 31000                            | 48597, 2× 73750, 73753                           | k                             |                                                                                                                                                                                |
|                | Titanium 51000                            | 73658, 2× 73750, 73754                           | l                             |                                                                                                                                                                                |
|                | Expert 21000/26000/36000/44000            | 73536, 1×/2× 73750, 73752, 1×/2× 73757           | m                             |                                                                                                                                                                                |

#### 4.5.2 Montar o aparelho de pré-tratamento UVC

Proceder conforme descrito abaixo:

G

1. Abrir a braçadeira da manga de tubo DN 110 e empurrar a manga de tubo para a saída do aparelho de pré-tratamento UVC.
2. Posicionar o aparelho de pré-tratamento UVC no recipiente e ligar a saída por meio da manga de tubo à saída do recipiente. Apertar a manga de tubo.
3. Fixar o aparelho de pré-tratamento UVC com ângulos de fixação ao recipiente.
  - Os ângulos de fixação são fixados ao aparelho de pré-tratamento UVC e à parede do recipiente.
4. Ligar a saída da bomba à entrada do aparelho de pré-tratamento UVC.
  - Material de montagem: (→ Combinados de aparelho de pré-tratamento UVC / bomba de filtragem)
5. Suspender a caixa de interruptores nos parafusos da parede externa do recipiente. (→ Montar a caixa de interruptores)

### 4.5.3 Ligar dois aparelhos de pré-tratamento UVC em série

Para poder garantir uma boa taxa de esterilização mesmo com débitos grandes, é possível montar um segundo aparelho de pré-tratamento UVC no exterior na saída do recipiente.

Proceder conforme descrito abaixo:

H

1. Instalar o segundo aparelho de pré-tratamento UVC no exterior frente à saída do recipiente e ligar à saída.
  - Material de montagem para a instalação junto do módulo de descarga de gravitação ProfiClear Premium XL: base, 110 mm de altura.
  - Material de montagem para a instalação junto do módulo ProfiClear Premium Individual e da câmara de bombas ProfiClear Premium Compact Classic: base, 120 mm de altura.
  - Material de montagem para a ligação à saída do recipiente: Acessório OASE 73751.
  - Material de montagem para a saída do aparelho de pré-tratamento UVC: acessório OASE 73751 para a ligação do tubo DN 110.
2. Fixar o aparelho de pré-tratamento UVC com ângulos de fixação (acessório OASE 77192) ao recipiente.
  - Os ângulos de fixação são fixados ao aparelho de pré-tratamento UVC e à parede do recipiente.
3. Bitron Premium 120 W / 180 W: Fixar a caixa de interruptores à caixa de água. (→ Montar a caixa de interruptores)

### 4.6 Montagem em sistema de filtros ProfiClear Premium XL bombeado

O aparelho de pré-tratamento é montado numa entrada DN 110 do ProfiClear Premium TF-XL bombeado.

- Em caso de instalação da bomba em local seco, a rosca de ligação do lado de pressão e de aspiração tem ser vedada com fita de teflon.

#### 4.6.1 Montar o aparelho de pré-tratamento UVC

Proceder conforme descrito abaixo:

I

1. Abrir as braçadeiras da manga de borracha e empurrar a manga de borracha para a saída do aparelho de pré-tratamento UVC.
  - Material de montagem necessário: Acessório OASE 73751 (manga de borracha).
2. Posicionar o aparelho de pré-tratamento UVC frente à entrada DN 110 do filtro de tambor e ligar a saída por meio da manga de borracha à entrada do filtro de tambor. Apertar as braçadeiras da manga de borracha.
3. Aparafusar a chapa triangular no aparelho de pré-tratamento UVC.
  - O aparelho de pré-tratamento UVC é fixado ao recipiente com a chapa triangular.
  - A chapa triangular faz parte do volume de fornecimento do filtro de tambor.
4. Ligar a saída da bomba à entrada do aparelho de pré-tratamento UVC.
  - Material de montagem necessário: Acessórios OASE 77191, 73751 e mangueira  $\varnothing$  50 mm.
5. Fixar a caixa de interruptores ao aparelho de pré-tratamento UVC. (→ Montar a caixa de interruptores)

### 4.7 Montar a caixa de interruptores

Só Bitron Premium 120 W / 180 W



#### AVISO

A tensão eléctrica pode provocar a morte ou graves lesões.

- Instalar a caixa de interruptores sempre fora do recipiente de filtro e nunca na caixa de água UVC se o aparelho de pré-tratamento UVC estiver num recipiente de filtro.

J

Em caso de montagem no ProfiClear Premium TF-XL bombeado ou em caso de instalação individual, a caixa de interruptores é fixada à caixa de água com o ângulo de fixação e os parafusos do saco de acessórios.

□ K

Em caso de montagem no módulo ProfiClear Premium Individual, câmara de bombas ProfiClear Premium Compact Classic ou modelo de descarga de gravitação ProfiClear Premium XL, a caixa de interruptores é fixada à parede exterior do recipiente.

- Montagem no módulo ProfiClear Premium Individual, câmara de bombas ProfiClear Premium Compact Classic:
  - com recipientes de filtro novos, os parafusos para a suspensão da caixa de interruptores encontram-se pré-montados.
  - No caso de recipientes de filtro sem parafusos para a suspensão é necessário fazer posteriormente os furos na parede do recipiente e colocar os parafusos.
- Montagem no módulo de descarga de gravitação ProfiClear Premium XL:
  - os parafusos para a suspensão da caixa de interruptores encontram-se pré-montados.

## 5 Colocar o aparelho em operação



### CUIDADO

A radiação ultravioleta da lâmpada UVC pode causar queimaduras dos olhos ou da pele.



- Nunca utilizar a lâmpada UVC fora da carcaça.
- Por razões de segurança, a lâmpada UVC não pode ser ativada sem que a unidade de pré-tratamento esteja corretamente montada no aparelho.
- Na utilização de vários Bitron Premium 120 W / 180 W: numa caixa de interruptores ligar apenas as cabeças de um aparelho de pré-tratamento UVC.



### NOTA

- Começar por abrir as válvulas de corte existentes, ligar depois a bomba e, em seguida, o aparelho de pré-tratamento UVC.
- Controlar a ausência de fugas em todos os pontos de união.
- Na utilização de substâncias aceleradoras para o filtro, medicamentos e agentes destinados ao cuidado do tanque, manter o aparelho de pré-tratamento UVC, pelo menos, 36 h fora de operação.
- Controlar a ausência de fugas em todos os pontos de união.
- Na utilização de substâncias aceleradoras para o filtro, medicamentos e agentes destinados ao cuidado do tanque, manter o aparelho de pré-tratamento UVC, pelo menos, 36 h fora de operação.

### 5.1 Ligar/Desligar

|               | Bitron Premium 60 W                                                                                                                                                       | Bitron Premium 120 W                                                                                                                                                                | Bitron Premium 180 W                                                                                                                                                                |
|---------------|---------------------------------------------------------------------------------------------------------------------------------------------------------------------------|-------------------------------------------------------------------------------------------------------------------------------------------------------------------------------------|-------------------------------------------------------------------------------------------------------------------------------------------------------------------------------------|
|               | -                                                                                                                                                                         |                                                                                                  |                                                                                                  |
| <b>Ligar</b>  | <ul style="list-style-type: none"> <li>• Conectar a ficha à tomada.</li> <li>• O aparelho arranca imediatamente com o estabelecimento da alimentação elétrica.</li> </ul> | <ul style="list-style-type: none"> <li>• Conectar a ficha à tomada.</li> <li>• Através da caixa de interruptores, ligar cada aparelho de pré-tratamento UVC em separado.</li> </ul> | <ul style="list-style-type: none"> <li>• Conectar a ficha à tomada.</li> <li>• Através da caixa de interruptores, ligar cada aparelho de pré-tratamento UVC em separado.</li> </ul> |
| <b>Premir</b> | Desconectar a ficha elétrica.                                                                                                                                             | Desconectar a ficha elétrica ou, através da caixa de interruptores, desligar cada aparelho de pré-tratamento UVC em separado.                                                       | Desconectar a ficha elétrica ou, através da caixa de interruptores, desligar cada aparelho de pré-tratamento UVC em separado.                                                       |

## 5.2 Verificar o funcionamento

L

- A lâmpada de controlo está acesa enquanto a lâmpada UVC estiver em funcionamento.
- Bitron Premium 120 W / 180 W: A luz UVC clara ilumina o indicador de funcionamento. Um indicador de funcionamento com uma luz fraca indica que um aparelho de pré-tratamento UVC está desligado. Teste de funcionamento recomendado:
  - ligar sempre apenas um aparelho de pré-tratamento de cada vez. Desligar os aparelhos de pré-tratamento UVC adjacentes.

## 6 Eliminação de falhas

| Avaria/Falha                      | Causa                                        | Remédio                                                                                                                                                                                                                                                                                |
|-----------------------------------|----------------------------------------------|----------------------------------------------------------------------------------------------------------------------------------------------------------------------------------------------------------------------------------------------------------------------------------------|
| Efeito insatisfatório do aparelho | Água muito suja                              | <ul style="list-style-type: none"> <li>• Tirar algas e folhas do lago, de jardim</li> <li>• Fazer limpeza total</li> <li>• Substituir a água</li> </ul>                                                                                                                                |
|                                   | Vidro de sílica sujo                         | Limpar o vidro de sílica.                                                                                                                                                                                                                                                              |
|                                   | Potência da lâmpada UVC é demasiado reduzida | A lâmpada deve ser substituída de 8.000 horas                                                                                                                                                                                                                                          |
|                                   | Volume do tanque é demasiado grande          | Utilizar mais aparelhos de pré-tratamento UVC                                                                                                                                                                                                                                          |
|                                   | Débito demasiado baixo ou demasiado elevado  | Respeitar o débito recomendado                                                                                                                                                                                                                                                         |
| Lâmpada UVC não funciona          | A ficha eléctrica não está inserida          | Conectar a ficha eléctrica                                                                                                                                                                                                                                                             |
|                                   | Lâmpada UVC está defeituosa                  | Substituir a lâmpada UVC                                                                                                                                                                                                                                                               |
|                                   | Ligação está defeituosa                      | Verificar a ligação eléctrica                                                                                                                                                                                                                                                          |
|                                   | Lâmpada UVC está sobreaquecida               | <ul style="list-style-type: none"> <li>• Depois de arrefecida, a lâmpada UVC liga automaticamente</li> <li>• No caso de intensa radiação solar, colocar uma cobertura no aparelho</li> <li>• Aumentar o débito para evitar um aquecimento demasiado grande na caixa de água</li> </ul> |

## 7 Limpeza e manutenção



### AVISO

A tensão eléctrica pode provocar a morte ou graves lesões.

- Antes de fazer trabalhos no aparelho, desconectar a ficha eléctrica.
- Proteger o aparelho contra ligação accidental.



### CUIDADO

O vidro de sílica e a lâmpada UVC podem partir-se e provocar cortadelas.

- Tenha muito cuidado ao trabalhar com o aparelho de pré-tratamento UVC para prevenir cortadelas.
- Evitar abalos, choques e movimentos bruscos para impedir a destruição do vidro.



### NOTA

O aparelho pode ficar danificado se o fluxo de água for interrompido repentinamente depois da saída (por ex. com uma válvula de corte). A interrupção repentina poderá provocar um aumento temporário da pressão superior a 1 bar (golpe de aríete).

- Desligar: Primeiramente, desligar a bomba e depois fechar a válvula de corte. Sendo o aparelho operado juntamente com um sistema de filtros, desativar primeiro o sistema de filtros.
- Ligar: Primeiramente, abrir a válvula de corte. Sendo o aparelho operado juntamente com um sistema de filtros, ativar o sistema de filtros como último conjunto.
- Em alternativa, instalar a válvula de corte antes da entrada.

### 7.1 Trabalhos regulares

O funcionamento do aparelho deve ser regularmente verificado. Os intervalos devem ser definidos individualmente em função da duração de funcionamento do aparelho e das impurezas da água. Quanto mais altas forem as exigências à limpeza, maior deverá ser a frequência de controlo do aparelho.

### 7.2 Desmontar/montar a cabeça do aparelho



#### CUIDADO

A radiação ultravioleta da lâmpada UVC pode causar queimaduras dos olhos ou da pele.

- Nunca utilizar a lâmpada UVC fora da carcaça.
- Por razões de segurança, a lâmpada UVC não pode ser ativada sem que a unidade de pré-tratamento esteja corretamente montada no aparelho.
- Na utilização de vários Bitron Premium 120 W / 180 W: numa caixa de interruptores ligar apenas as cabeças de um aparelho de pré-tratamento UVC.



#### CUIDADO

Lâmpada quente. Evitar o contacto, risco de queimadura.

- Desligar o aparelho e esperar alguns minutos até que a lâmpada tenha arrefecido.

Proceder conforme descrito abaixo:

M

1. Pressionar o gancho de engate e, em seguida, rodar a cabeça do aparelho em aprox. 30 graus no sentido contrário ao dos ponteiros do relógio e retirá-la com cuidado.
  - Prestar atenção para que a proteção de transporte sobre o tubo de vidro de sílica não se perca.
2. Inserir cuidadosamente na base a cabeça do aparelho rodada em aprox. 30 graus em relação à base e rodar no sentido dos ponteiros do relógio até a cabeça do aparelho engatar de forma perceptível.
  - A proteção de transporte tem de estar sobre o tubo de vidro de sílica.

### 7.3 Limpar o vidro de cristal

Condição prévia:

- A cabeça do aparelho está retirada. (→ Desmontar/montar a cabeça do aparelho)

Proceder conforme descrito abaixo:

1. Limpar o tubo de vidro de cristal por meio de um pano húmido.
2. Controlar se o O-ring na cabeça do aparelho tem danos e, se necessário, substituir.
3. Depois de finalizados os trabalhos, montar a cabeça do aparelho. (→ Desmontar/montar a cabeça do aparelho)

## 7.4 Substituir a lâmpada UVC

Substituir a lâmpada UVC depois de 8.000 horas. Isto garante a capacidade óptima do filtro.

- Bitron Premium 120 W / 180 W: Substituir todas as lâmpadas UVC.



### AVISO

Touchar em condutores eléctricos sob tensão pode provocar a morte ou graves lesões.

- Antes de fazer trabalhos no aparelho, desconectar a ficha eléctrica.



### NOTA

- No interior do tubo de vidro de sílica poderá formar-se água condensada. A água condensada é inevitável e não influencia o funcionamento e a segurança.
- O tubo de vidro de sílica pode ficar riscado ou turvo com o tempo. Neste caso, deixa de estar garantida uma eficácia de limpeza adequada da lâmpada UVC. O tubo de vidro de sílica tem de ser substituído.

Condição prévia:

- A cabeça do aparelho está retirada. (→ Desmontar/montar a cabeça do aparelho)

Proceder conforme descrito abaixo:

N

1. Por meio de uma chave de fenda, desapertar o parafuso de segurança da porca de capa, no vidro de sílica.
2. Desapertar a porca de capa no sentido contrário ao dos ponteiros do relógio e retirar cuidadosamente o vidro de sílica com um ligeiro movimento rotativo.
  - Choque fortes podem danificar o vidro de sílica ou a lâmpada UVC situada por baixo.
3. Retirar cuidadosamente a proteção da lâmpada UVC, retirar depois a chapa de blindagem frente à base e, por último, retirar a lâmpada UVC da base. Substituir a lâmpada UVC.
  - Utilizar só uma lâmpada UVC que corresponda às características técnicas do aparelho.
  - (→ Dados técnicos)
  - Após a substituição da lâmpada, restabelecer a posição correta da chapa e da proteção para a lâmpada.
4. Colocar cuidadosamente o vidro de sílica com a porca de capa e o O-ring sobre a lâmpada UVC.
  - Certificar-se de que o O-ring se encontra corretamente colocado entre a porca de capa e a rosca no aparelho de pré-tratamento UVC, para que o vidro de sílica fique estanque à água.
5. Fixar a porca de capa no sentido horário, até encontrar resistência. Depois, apertar o parafuso de segurança da porca de capa.

## 8 Armazenar/Invernar

O aparelho não está protegido contra os efeitos de geada; em caso de geada deve ser desinstalado e guardado em recinto seguro.

Armazenagem correcta do aparelho:

- Limpar bem o aparelho, verificar se há defeitos e substituir as peças defeituosas.
- Esvaziar tanto quanto possível o aparelho, fazer limpeza cuidadosa e controlar se existem efeitos.
- Esvaziar, tanto quanto possível, as mangueiras, os tubos e os bocais de ligação.
- Proteger os pontos de conexão eléctrica contra humidade e chuva.
- Guardar a bomba mergulhada na água e à prova de geada.
- Proteger os pontos de conexão eléctrica contra humidade e sujidade.

## 9 Peças de desgaste

- Lâmpada UVC, cristal e O-ring para o cristal

## 10 Peças de reposição

Com peças de reposição originais da OASE, o aparelho permanece seguro e opera perfeitamente.

Os desenhos e mones das peças de reposição podem ser vistos na nossa website.



[www.oase-livingwater.com/spareparts\\_INT](http://www.oase-livingwater.com/spareparts_INT)

## 11 Descartar o aparelho usado



### NOTA

O aparelho não poderá ser eliminado com o lixo doméstico.

- Tornar o aparelho inutilizável pela separação dos fios eléctricos e entregar ao sistema de recolha selectiva.
- Entregar o aparelho usado ou defeituoso ao sistema de recolha seletiva.

## 12 Dados técnicos

### 12.1 Dados do aparelho

| Bitron Premium                                            |                        |     | 60 W                          | 120 W                         | 180 W                         |
|-----------------------------------------------------------|------------------------|-----|-------------------------------|-------------------------------|-------------------------------|
| Tensão de conexão                                         |                        |     | 220 – 240 V AC,<br>50 – 60 Hz | 220 – 240 V AC,<br>50 – 60 Hz | 220 – 240 V AC,<br>50 – 60 Hz |
| Consumo de energia                                        |                        | W   | 60                            | 120                           | 180                           |
| Grau de proteção                                          | Cabeça                 |     | IP68                          | IP68                          | IP68                          |
|                                                           | Caixa de interruptores |     | –                             | IP44                          | IP44                          |
| Lâmpadas UVC                                              | Tipo                   |     | 1 × 60 W TC-L (UV-C)          | 2 × 60 W TC-L (UV-C)          | 3 × 60 W TC-L (UV-C)          |
|                                                           | Vida útil              | h   | 8000                          | 8000                          | 8000                          |
| Temperatura de água                                       | Margem permitida       | °C  | + 4 ... + 35                  | + 4 ... + 35                  | + 4 ... + 35                  |
| Cabo elétrico                                             | Comprimento            | m   | 5                             | 5                             | 5                             |
| Cabo de ligação caixa de interruptores/cabeça do aparelho | Comprimento            | m   | –                             | 1,8                           | 1,8                           |
| Entrada                                                   | Ligação                |     | DN 110                        | DN 110                        | DN 110                        |
| Saída                                                     | Ligação                |     | DN 110                        | DN 110                        | DN 110                        |
| Débito                                                    | mínimo                 | l/h | 5000                          | 8000                          | 10000                         |
|                                                           | máximo                 | l/h | 40000                         | 70000                         | 100000                        |
|                                                           | recomendado            | l/h | 16500                         | 33000                         | 50000                         |
| Pressão de serviço                                        | máximo                 | bar | 0,6                           | 0,6                           | 0,6                           |
| Pressão da bomba                                          | máximo                 | bar | 1                             | 1                             | 1                             |
| Dimensões                                                 | Comprimento            | mm  | 210                           | 360                           | 384                           |
|                                                           | Largura                | mm  | 280                           | 358                           | 388                           |
|                                                           | Altura                 | mm  | 681                           | 681                           | 681                           |
| Peso                                                      | sem água               | kg  | 7,6                           | 13,6                          | 16,9                          |
|                                                           | com água               | kg  | 21,0                          | 40,5                          | 50,2                          |

## 12.2 Potência de esterilização

|                             | Débito    | Potência UVC | Quantidade de energia para a esterilização |
|-----------------------------|-----------|--------------|--------------------------------------------|
| <b>Bitron Premium 60 W</b>  | 16500 l/h | 60 W         | 12 mWs/cm <sup>2</sup>                     |
| <b>Bitron Premium 120 W</b> | 18000 l/h | 60 W         | 12 mWs/cm <sup>2</sup>                     |
|                             | 30000 l/h | 60 W         | 7,2 mWs/cm <sup>2</sup>                    |
| <b>Bitron Premium 180 W</b> | 19800 l/h | 120 W        | 12 mWs/cm <sup>2</sup>                     |
|                             |           | 60 W         | 12 mWs/cm <sup>2</sup>                     |
|                             | 38700 l/h | 60 W         | 9,2 mWs/cm <sup>2</sup>                    |
|                             |           | 120 W        | 12 mWs/cm <sup>2</sup>                     |
|                             | 50000 l/h | 60 W         | 4,7 mWs/cm <sup>2</sup>                    |
|                             |           | 120 W        | 9,2 mWs/cm <sup>2</sup>                    |
|                             |           | 180 W        | 12 mWs/cm <sup>2</sup>                     |







12 mWs/cm<sup>2</sup> Quantidade de energia necessária para a desativação de *Chlorella vulgaris* (alga verde unicelular)

5,5 mWs/cm<sup>2</sup> Quantidade de energia necessária para a desativação de *Pseudomonas aeruginosa*

## 12.3 Valores de água

| Tipo                  | Água doce     | Água de piscina  |
|-----------------------|---------------|------------------|
| Valor ph              | 7.2 ... 7.6   | 7.2 ... 7.6      |
| Dureza                | 8 ... 15 DH   | 8 ... 15 DH      |
| Cloro livre           | <0,3 mg/l     | 0.3 ... 0.6 mg/l |
| Teor de cloroeto      | <250 mg/l     | <200 mg/l        |
| Total de resíduo seco | <50 mg/l      | <50 mg/l         |
| Temperatura           | +4 ... +35 °C | +4 ... +30 °C    |

## 13 Símbolos sobre o aparelho

|                                                                                                        |                                                                                                                     |
|--------------------------------------------------------------------------------------------------------|---------------------------------------------------------------------------------------------------------------------|
| <b>IP68</b> <br>0.1 m | Proteção completa contra contacto, à prova de pó, proteção contra imersão permanente até uma profundidade de 0,1 m. |
| <b>IP44</b>                                                                                            | Proteção contra o contacto com peças perigosas, com objetos até 1 mm de diâmetro. Proteção contra salpicos de água. |
|                       | Radiação UVC perigosa.                                                                                              |
|                       | Proteger contra a radiação solar direta.                                                                            |
|                      | Em caso de geada, drenar o aparelho.                                                                                |
|                     | Não deitar no lixo doméstico.                                                                                       |
|                     | Ler e observar as instruções de uso.                                                                                |

## **AVVISO**

- Questo apparecchio può essere utilizzato da bambini di età superiore a 8 anni e da persone con capacità fisiche, sensoriali o mentali ridotte, se sono supervisionate o se sono state istruite sull'uso sicuro dell'apparecchio e che sono in grado di comprendere i pericoli che ne possono derivare.
- Ai bambini è vietato giocare con l'apparecchio.
- La pulizia e la manutenzione utente non devono essere effettuate da bambini senza opportuna supervisione.
- L'apparecchio deve essere protetto con un dispositivo di protezione per correnti di guasto con una corrente di taratura di max. 30 mA.
- Collegare l'apparecchio solo se i dati elettrici dell'apparecchio e dell'alimentazione elettrica coincidono. I dati sono riportati sulla targhetta di identificazione dell'apparecchio, sulla confezione, oppure nelle presenti istruzioni d'uso.
- Morte o gravi lesioni causate dalle scosse elettriche! Prima di mettere le mani nell'acqua, staccare dalla rete tutti gli apparecchi elettrici ivi presenti.
- Un cavo di alimentazione danneggiato non può essere sostituito. Smaltire l'apparecchio.

|       |                                                                         |     |
|-------|-------------------------------------------------------------------------|-----|
| 1     | Note sulle presenti istruzioni d'uso .....                              | 109 |
| 1.1   | Indicazioni di pericolo utilizzate in queste istruzioni .....           | 109 |
| 1.2   | Riferimenti utilizzati in queste istruzioni .....                       | 109 |
| 2     | Avvertenze di sicurezza .....                                           | 109 |
| 2.1   | Allacciamento elettrico .....                                           | 109 |
| 2.2   | Funzionamento sicuro .....                                              | 110 |
| 3     | Descrizione del prodotto .....                                          | 110 |
| 3.1   | Prospetto .....                                                         | 110 |
| 3.2   | Impiego ammesso .....                                                   | 111 |
| 4     | Installazione e allacciamento .....                                     | 111 |
| 4.1   | Pianificazione della posa .....                                         | 111 |
| 4.2   | Distanza dal laghetto .....                                             | 111 |
| 4.3   | Montaggio singolo del depuratore UVC .....                              | 111 |
| 4.3.1 | Montaggio verticale del depuratore UVC .....                            | 112 |
| 4.3.2 | Montaggio orizzontale del depuratore UVC .....                          | 112 |
| 4.4   | Montaggio nel sistema filtrante ProfiClear Premium Gravitation .....    | 112 |
| 4.4.1 | Combinazioni fra depuratore UVC / pompa filtro .....                    | 113 |
| 4.4.2 | Montaggio del depuratore UVC .....                                      | 113 |
| 4.5   | Montaggio nel sistema filtrante ProfiClear Premium XL Gravitation ..... | 114 |
| 4.5.1 | Combinazioni fra depuratore UVC / pompa filtro .....                    | 114 |
| 4.5.2 | Montaggio del depuratore UVC .....                                      | 114 |
| 4.5.3 | Collegamento in serie di due depuratori UVC .....                       | 115 |
| 4.6   | Montaggio al sistema filtrante ProfiClear Premium XL Gepumpt .....      | 115 |
| 4.6.1 | Montaggio del depuratore UVC .....                                      | 115 |
| 4.7   | Montaggio della cassetta interruttore .....                             | 116 |
| 5     | Messa in funzione .....                                                 | 116 |
| 5.1   | Avviamento / Spegnimento .....                                          | 116 |
| 5.2   | Controllo del funzionamento .....                                       | 117 |
| 6     | Eliminazione di anomalie .....                                          | 117 |
| 7     | Pulizia e manutenzione .....                                            | 117 |
| 7.1   | Operazioni periodiche .....                                             | 118 |
| 7.2   | Smontaggio/montaggio della testa dell'apparecchio .....                 | 118 |
| 7.3   | Pulire vetro di quarzo .....                                            | 118 |
| 7.4   | Sostituzione della lampada UVC .....                                    | 119 |
| 8     | Immagazzinaggio/Invernaggio .....                                       | 119 |
| 9     | Pezzi soggetti a usura .....                                            | 120 |
| 10    | Parti di ricambio .....                                                 | 120 |
| 11    | Smaltimento .....                                                       | 120 |
| 12    | Dati tecnici .....                                                      | 120 |
| 12.1  | Dati dell'apparecchio .....                                             | 120 |
| 12.2  | Capacità di disinfezione .....                                          | 121 |
| 12.3  | Valori dell'acqua .....                                                 | 121 |
| 13    | Simboli sull'apparecchio .....                                          | 121 |

## 1 Note sulle presenti istruzioni d'uso

Avete fatto un'ottima scelta acquistando il prodotto **Bitron Premium**.

Prima della messa in servizio leggere attentamente le istruzioni d'uso e familiarizzare con l'apparecchio. Eseguire tutte le operazioni su e con questo apparecchio osservando sempre le presenti istruzioni.

Osservare attentamente le norme di sicurezza al fine di garantire un impiego corretto e sicuro dell'apparecchio.

Conservare accuratamente queste istruzioni d'uso. Consegnarle al nuovo acquirente in caso di cambio di proprietà.

### 1.1 Indicazioni di pericolo utilizzate in queste istruzioni

Le avvertenze contenute in queste istruzioni sono contrassegnate da parole segnaletiche che indicano l'entità del rischio.



#### AVVISO

- Definisce una situazione possibilmente pericolosa.
- In caso di inosservanza ne possono conseguire la morte o serie lesioni.



#### CAUTELA

- Definisce una situazione possibilmente pericolosa.
- In caso di inosservanza ne possono conseguire leggere o lievi lesioni.



#### NOTA

Informazioni destinate ad una migliore comprensione o alla prevenzione di possibili danni materiali o all'ambiente.

### 1.2 Riferimenti utilizzati in queste istruzioni

- A Rimando ad una figura, ad es. figura A.
- Rimando ad un altro capitolo.

## 2 Avvertenze di sicurezza

### 2.1 Allacciamento elettrico

- Le installazioni elettriche devono soddisfare le disposizioni d'installazione nazionali e possono essere eseguite solo da un elettricista specializzato.
- Una persona viene considerata un elettricista specializzato se essa è abilitata e autorizzata - data la formazione professionale, le cognizioni tecniche e l'esperienza - a valutare e ad eseguire gli interventi conferiti. Il lavoro del tecnico comprende anche il saper riconoscere eventuali pericoli e l'osservanza delle norme, prescrizioni e disposizioni nazionali vigenti in materia.
- Rivolgersi ad un elettricista specializzato qualora dovessero sorgere domande e problemi.
- Collegare l'apparecchio solo se i dati elettrici dell'apparecchio e dell'alimentazione elettrica coincidono. I dati sono riportati sulla targhetta di identificazione dell'apparecchio, sulla confezione, oppure nelle presenti istruzioni d'uso.
- I cavi di prolungamento e distributori di corrente (ad es. prese multiple) devono essere adatti per l'impiego all'aperto (protetti contro gli spruzzi d'acqua).
- Proteggere i connettori dall'infiltrazione di umidità.
- Collegare l'apparecchio solo ad una presa installata secondo le norme.
- Collegare alla terra l'apparecchio. Collegare il cavo di terra ad un foro dell'alloggiamento non utilizzato.
- In alcune combinazioni di apparecchi del sistema filtrante ProfiClear Premium è possibile che il carico massimo ammesso venga superato. Distribuire gli apparecchi da collegare su diversi circuiti di corrente.

## 2.2 Funzionamento sicuro

- Se il cavo elettrico è difettoso, l'apparecchio non deve essere fatto funzionare.
- L'apparecchio non deve venire usato in caso di scatola difettosa.
- Non trasportare né tirare l'apparecchio per il cavo elettrico.
- Non apportare mai modifiche tecniche all'apparecchio.
- Eseguire sull'apparecchio solo le operazioni descritte in queste istruzioni. In caso di mancata risoluzione dei problemi, rivolgersi ad un centro d'assistenza autorizzato o in caso di dubbio al produttore.
- Posare i cavi in modo che siano protetti contro i danni e assicurarsi che nessuno possa cadervi sopra.
- Impiegare per l'apparecchio solo parti di ricambio ed accessori originali.
- Aprire l'alloggiamento dell'apparecchio o dei relativi componenti solo se ciò è espressamente indicato nelle presenti istruzioni.

## 3 Descrizione del prodotto

**Bitron Premium** uccide con radiazioni UVC alghe e batteri patogeni presenti nei laghetti. La potente testa dell'apparecchio con lampada UVC è sistemata in un corpo in acciaio inox V2A idrodinamicamente ottimizzato, attraverso il quale passa l'acqua da sterilizzare.

- L'apparecchio è particolarmente adatto per l'uso nel sistema di filtraggio OASE ProfiClear Premium.

### 3.1 Prospetto

| □ A | Numero         |       |       | Descrizione                                                                                                                     |
|-----|----------------|-------|-------|---------------------------------------------------------------------------------------------------------------------------------|
|     | Bitron Premium |       |       |                                                                                                                                 |
|     | 60 W           | 120 W | 180 W |                                                                                                                                 |
| 1   | 1              | 2     | 3     | Testa apparecchio del depuratore UVC.                                                                                           |
| 2   | 1              | 2     | 3     | Vetrino di controllo, indicatore di funzionamento                                                                               |
| 3   | 1              | 1     | 1     | Uscita DN 110                                                                                                                   |
| 4   | 1              | 1     | 1     | Alloggiamento acqua                                                                                                             |
| 5   | 2              | 2     | 2     | Angolare di fissaggio per il montaggio a parete o a pavimento                                                                   |
| 6   | 2              | 2     | 2     | Angolare di fissaggio per il fissaggio nel modulo di uscita o Individual Modul del sistema filtrante ProfiClear Premium.        |
| 7   | 1              | 1     | 1     | Manicotto tubolare DN 110 per il collegamento nel modulo di uscita o Individual Modul del sistema filtrante ProfiClear Premium. |
| 8   | 1              | 1     | 1     | Confezione allegata con le viti per il fissaggio                                                                                |
| 9   | 1              | 1     | 1     | Ingresso DN 110                                                                                                                 |
| 10  | –              | 2     | 3     | Connettore a innesto per l'evenienza di un'assistenza, collega il depuratore UVC con la cassetta interruttore (11).             |
| 11  | –              | 1     | 1     | Cassetta interruttore per l'accensione/lo spegnimento separati del depuratore UVC.                                              |
| 12  | –              | 1     | 1     | Angolare di fissaggio per il montaggio standard della cassetta interruttore (11) alloggiamento acqua (4)                        |
| 13  | 1              | –     | –     | Piede di gomma per AquaMax Eco Gravity 10000/15000/20000                                                                        |
| 14  | 1              | –     | –     | Manicotto di gomma eccentrico, 110 mm su filetto interno G2                                                                     |

### 3.2 Impiego ammesso

Utilizzare il prodotto descritto nelle presenti istruzioni esclusivamente come segue:

- Per la pulizia di laghetti da giardino
- Funzionamento in conformità alle caratteristiche tecniche. (→ Dati tecnici)
- Esclusivamente per uso privato.

Per l'apparecchio valgono le seguenti restrizioni:

- Non utilizzare mai la lampada UVC al di fuori della scatola oppure per altre finalità. Le radiazioni sono pericolose per gli occhi e la pelle anche se il dosaggio è minimo.
- Non utilizzare l'apparecchio con liquidi diversi dall'acqua.
- Non utilizzarlo mai senza flusso d'acqua.
- Non utilizzare per sterilizzare acqua potabile o altri liquidi.
- Non utilizzarlo unitamente a prodotti chimici, generi alimentari, sostanze facilmente infiammabili o esplosive.

## 4 Installazione e allacciamento

### 4.1 Pianificazione della posa

- OASE raccomanda di lasciar scorrere ogni ora almeno 55 % della quantità d'acqua del laghetto attraverso il depuratore. Questo garantisce che il grado di disinfezione sia maggiore del grado di accrescimento dei batteri.
- A seconda dell'applicazione, per il montaggio e il collegamento serve materiale di montaggio specifico.
  - OASE offre materiale di montaggio specifico sulla sua homepage o nel catalogo "Wasser & Garten".
  - La "Guida alla progettazione Bitron Premium 60 W / 120 W / 180 W" contiene tutte le informazioni su applicazioni, scelta di pompe idonee e del materiale di montaggio necessario. La guida alla progettazione può essere scaricata al sito [www.oase-livingwater.com](http://www.oase-livingwater.com).

### 4.2 Distanza dal laghetto

B

L'apparecchio deve essere piazzato fuori dal laghetto, ma è comunque sicuro e protetto da inondazione temporanea.

- La testa dell'apparecchio deve rimanere prevalentemente all'asciutto.
- Bitron 120 W / 180 W: Installare la cassetta interruttore ad una distanza di almeno 2 m dal bordo del laghetto.

### 4.3 Montaggio singolo del depuratore UVC

- Il depuratore UVC deve essere montato solo in posizione orizzontale o verticale su un fondo solido.
  - In caso di montaggio orizzontale, l'ingresso per il collegamento della pompa deve trovarsi in basso, in maniera che nell'alloggiamento acqua del depuratore UVC non possa raccogliersi aria.
  - Prevedere spazio sufficiente per gli interventi di manutenzione. Per smontare e rimontare la testa dell'apparecchio, contemplare come minimo uno spazio di 600 mm.
- Per l'installazione sotto il livello dell'acqua montare una valvola a saracinesca nel sistema di tubi conduttivi l'acqua in modo che l'apparecchio possa essere bloccato parzialmente o completamente per la regolazione della portata o per gli interventi di manutenzione.
  - Consiglio: valvola a saracinesca DN 110 (art. OASE 27171).
- Se la pompa viene posata a secco, i filetti di aspirazione e di manata della pompa devono essere sigillati con nastro di Teflon.

#### 4.3.1 Montaggio verticale del depuratore UVC

Usare per il montaggio del materiale di fissaggio idoneo (viti, tasselli).

- Scegliere il materiale di fissaggio in maniera che l'apparecchio stia saldamente fermo. Considerare il peso dell'apparecchio riempito d'acqua. (→ Dati tecnici)

Procedere nel modo seguente:

C, D

1. Sul fondo, tracciare le posizioni delle viti.
2. Eseguire i fori e avvitare l'apparecchio al fondo.
3. Collegare entrata e uscita.
  - Materiale di montaggio ingresso (IN): Accessorio OASE 73751, 77191 e tubo flessibile da  $\varnothing$  50 mm alla pompa.
  - Materiale di montaggio uscita (OUT): Accessorio OASE 73751 per il collegamento al tubo DN 110.
  - Fissare il tubo DN 110 in maniera che non possa scivolare via.
4. Bitron Premium 120 W /180 W: Fissare la cassetta interruttore all'alloggiamento acqua.  
(→ Montaggio della cassetta interruttore)

#### 4.3.2 Montaggio orizzontale del depuratore UVC

Usare per il montaggio agli angolari di fissaggio del materiale di fissaggio idoneo (viti, tasselli).

- Scegliere il materiale di fissaggio in maniera che il carico da sopportare venga tenuto con sicurezza. Considerare il peso dell'apparecchio riempito d'acqua. (→ Dati tecnici)

Procedere nel modo seguente:

C, E

1. Sul fondo, tracciare le posizioni delle viti.
2. Eseguire i fori e fissare i supporti a parete al pavimento.
3. Montare l'apparecchio sui supporti a parete utilizzando i dadi e le viti contenuti nella confezione allegata.
4. Collegare entrata e uscita.
  - Materiale di montaggio ingresso (IN): Accessorio OASE 73752, 73756 e tubo flessibile da  $\varnothing$  50 mm alla pompa.
  - Materiale di montaggio uscita (OUT): Accessorio OASE 73751 per il collegamento al tubo DN 110.
  - Fissare il tubo DN 110 in maniera che non possa scivolare via.
5. Bitron Premium 120 W /180 W: Fissare la cassetta interruttore all'alloggiamento acqua.  
(→ Montaggio della cassetta interruttore)

#### 4.4 Montaggio nel sistema filtrante ProfiClear Premium Gravitation

Il Bitron Premium 60 W / 120 W / 180 W viene usato nel ProfiClear Premium nel sistema gravitazionale. Il depuratore UVC viene montato nel modulo ProfiClear Premium Individual oppure nella camera di pompaggio ProfiClear Premium Compact/Classic. La procedura è identica per entrambi i moduli.

#### 4.4.1 Combinazioni fra depuratore UVC / pompa filtro

| Bitron Premium | AquaMax Eco                               | Materiale di montaggio           |                 | Per l'illustrazione del montaggio, vedere a pagina 13 |                                                                                                                                                                                                                                       |
|----------------|-------------------------------------------|----------------------------------|-----------------|-------------------------------------------------------|---------------------------------------------------------------------------------------------------------------------------------------------------------------------------------------------------------------------------------------|
|                |                                           | Accessori OASE, n° art.          | Tubo flessibile |                                                       | Nota                                                                                                                                                                                                                                  |
| <b>60 W</b>    | Gravity 10000/15000/20000                 | 73752, 73758                     | –               | a                                                     | Gli accessori OASE sono contenuti nella fornitura della Bitron Premium 60 W.                                                                                                                                                          |
|                | Premium 6000/8000/10000/12000/16000/20000 | 73750, 73536, 73752              | –               | b                                                     | La pompa deve essere sollevata sino alla sua posizione definitiva.<br>Montaggio della pompa senza gusci filtro e con supporto pompa EC2 montato<br>Gli accessori OASE 75752 sono contenuti nella fornitura della Bitron Premium 60 W. |
|                | Titanium 31000                            | 48597, 2x 73750                  | –               | –                                                     | Tecnicamente possibile, ma la combinazione non viene raccomandata, OASE non offre nessun manicotto per il collegamento della pompa.                                                                                                   |
|                | Titanium 51000                            | 73658, 2x 73750                  | –               | –                                                     | Tecnicamente possibile, ma la combinazione non viene raccomandata, OASE non offre nessun manicotto per il collegamento della pompa.                                                                                                   |
|                | Expert 21000/26000/36000/44000            | 73536, 1x/2x 73750, 73752, 73756 | ∅ 50 mm         | c                                                     | Modulo ProfiClear Premium Individual O i due cestelli sporgono leggermente o rimuovere i cestelli o smontare la maniglia della pompa.<br>Gli accessori OASE 75752 sono contenuti nella fornitura della Bitron Premium 60 W.           |
| <b>120 W</b>   | Gravity 10000/15000/20000                 | 73752, 73756, 73758              | ∅ 50 mm         | d                                                     |                                                                                                                                                                                                                                       |
|                | Premium 8000/10000/12000/16000/20000      | 73536, 73750, 73752, 73756       | ∅ 50 mm         | e                                                     | Montaggio della pompa senza gusci filtro e con supporto pompa EC2 montato                                                                                                                                                             |
|                | Titanium 31000                            | 48597, 2x 73750, 73755           | –               | f                                                     | Per il montaggio/lo smontaggio è necessario un certo sforzo.                                                                                                                                                                          |
|                | Titanium 51000                            | 73658, 2x 73750                  | –               | –                                                     | Tecnicamente possibile, ma la combinazione non viene raccomandata, OASE non offre nessun manicotto per il collegamento della pompa.                                                                                                   |
|                | Expert 21000/26000/36000/44000            | 73536, 1x/2x 73750, 73752, 73756 | ∅ 50 mm         | g                                                     | Modulo ProfiClear Premium Individual O un cestello sporge leggermente o rimuovere il cestello o smontare la maniglia della pompa.                                                                                                     |
| <b>180 W</b>   | Gravity 10000/15000/20000                 | 73752, 73756, 73758              | ∅ 50 mm         | h                                                     |                                                                                                                                                                                                                                       |
|                | Premium 10000/12000/16000/20000           | 73536, 73750, 73752, 73756       | ∅ 50 mm         | i                                                     | Montaggio della pompa senza gusci filtro e con supporto pompa EC2 montato                                                                                                                                                             |
|                | Titanium 31000                            | 48597, 2x 73750, 73755           | –               | j                                                     | Per il montaggio/lo smontaggio è necessario un certo sforzo.                                                                                                                                                                          |
|                | Titanium 51000                            | 73658, 2x 73750                  | –               | –                                                     | Tecnicamente possibile, ma la combinazione non viene raccomandata, OASE non offre nessun manicotto per il collegamento della pompa.                                                                                                   |
|                | Expert 21000/26000/36000/44000            | 73536, 1x/2x 73750, 73752, 73756 | ∅ 50 mm         | k                                                     | Modulo ProfiClear Premium Individual O un cestello sporge leggermente o rimuovere il cestello o smontare la maniglia della pompa.                                                                                                     |

#### 4.4.2 Montaggio del depuratore UVC

Procedere nel modo seguente:

F

1. Aprire la fascetta del manicotto del tubo DN 110 e spingere il manicotto del tubo sull'uscita del depuratore UVC.
2. Posizionare il depuratore UVC nel recipiente e poi collegare l'uscita con l'uscita del recipiente. Stringere il manicotto del tubo.
3. Montare il depuratore UVC al recipiente con gli angolari di fissaggio.
  - Gli angolari di fissaggio vengono fissati al depuratore UVC e alla parete del recipiente.
  - Se non presenti, realizzare a posteriori i fori nella parete del recipiente.
4. Collegare l'uscita della pompa con l'ingresso del depuratore UVC.
  - Materiale di montaggio: (→ Combinazioni fra depuratore UVC / pompa filtro)
5. Inserire i cestelli e fissare i cavi di collegamento con il fermaglio.
6. Agganciare la cassetta interruttore alle viti nella parete del recipiente (→ Montaggio della cassetta interruttore)
  - Nel caso di recipienti senza aggancio realizzare i fori a posteriori e avvitare le viti contenute nel pacchetto di aggancio fornito.

#### 4.5 Montaggio nel sistema filtrante ProfiClear Premium XL Gravitation

Nel sistema filtrante ProfiClear Premium XL Gravitation il Bitron Premium 60 W / 120 W / 180 W viene montato nel modulo di uscita ProfiClear Premium XL Gravitation.

##### 4.5.1 Combinazioni fra depuratore UVC / pompa filtro

| Bitron Premium | AquaMax Eco                               | Materiale di montaggio<br>Accessori OASE, n° art. | Per l'illustrazione del montaggio, vedere a pagina 15 |                                                                                                                                                            |
|----------------|-------------------------------------------|---------------------------------------------------|-------------------------------------------------------|------------------------------------------------------------------------------------------------------------------------------------------------------------|
|                |                                           |                                                   |                                                       | Nota                                                                                                                                                       |
| <b>60 W</b>    | Gravity 10000/15000/20000                 | 73752, 73758                                      | a                                                     | Gli accessori OASE sono contenuti nella fornitura della Bitron Premium 60 W.                                                                               |
|                | Premium 6000/8000/10000/12000/16000/20000 | 73750, 73536, 73752                               | b                                                     | Uso della pompa senza gusci filtro ma con supporto pompa EC2 montato<br>Gli accessori OASE 73752 sono contenuti nella fornitura della Bitron Premium 60 W. |
|                | Titanium 31000                            | 48597, 2× 73750                                   |                                                       | Tecnicamente possibile, ma la combinazione non viene raccomandata, OASE non offre nessun manicotto per il collegamento della pompa.                        |
|                | Titanium 51000                            | 2× 73750, 73658                                   |                                                       | Tecnicamente possibile, ma la combinazione non viene raccomandata, OASE non offre nessun manicotto per il collegamento della pompa.                        |
|                | Expert 21000/26000/36000/44000            | 2× 73750, 73752, 73536                            | c                                                     | Gli accessori OASE 73752 sono contenuti nella fornitura della Bitron Premium 60 W.                                                                         |
| <b>120 W</b>   | Gravity 10000/15000/20000                 | 73752, 73757, 73758                               | d                                                     |                                                                                                                                                            |
|                | Premium 8000/10000/12000/16000/20000      | 73536, 73750, 73752, 73757                        | e                                                     | Uso della pompa senza gusci filtro ma con supporto pompa EC2 montato                                                                                       |
|                | Titanium 31000                            | 48597, 2× 73750, 73753                            | f                                                     |                                                                                                                                                            |
|                | Titanium 51000                            | 2× 73750, 73658, 73754                            | g                                                     |                                                                                                                                                            |
|                | Eco Expert 21000/26000/36000/44000        | 73536, 1×/2× 73750, 73752, 1×/2× 73757            | h                                                     |                                                                                                                                                            |
| <b>180 W</b>   | Gravity 10000/15000/20000                 | 73752, 73757, 73758                               | i                                                     |                                                                                                                                                            |
|                | Premium 10000/12000/16000/20000           | 73536, 73750, 73752, 73757                        | j                                                     | Uso della pompa senza gusci filtro ma con supporto pompa EC2 montato                                                                                       |
|                | Titanium 31000                            | 48597, 2× 73750, 73753                            | k                                                     |                                                                                                                                                            |
|                | Titanium 51000                            | 73658, 2× 73750, 73754                            | l                                                     |                                                                                                                                                            |
|                | Expert 21000/26000/36000/44000            | 73536, 1×/2× 73750, 73752, 1×/2× 73757            | m                                                     |                                                                                                                                                            |

##### 4.5.2 Montaggio del depuratore UVC

Procedere nel modo seguente:

G

1. Aprire la fascetta del manicotto del tubo DN 110 e spingere il manicotto del tubo sull'uscita del depuratore UVC.
2. Posizionare il depuratore UVC nel recipiente e poi collegare l'uscita con l'uscita del recipiente. Stringere il manicotto del tubo.
3. Montare il depuratore UVC al recipiente con gli angolari di fissaggio.
  - Gli angolari di fissaggio vengono fissati al depuratore UVC e alla parete del recipiente.
4. Collegare l'uscita della pompa con l'ingresso del depuratore UVC.
  - Materiale di montaggio: (→ Combinazioni fra depuratore UVC / pompa filtro)
5. Agganciare la cassetta interruttore alle viti nella parete del recipiente (→ Montaggio della cassetta interruttore)

### 4.5.3 Collegamento in serie di due depuratori UVC

Per garantire un alto grado di disinfezione anche in caso di portate elevate, è possibile montare un secondo depuratore UVC esternamente all'uscita del recipiente.

Procedere nel modo seguente:

H

1. Posare il secondo depuratore UVC davanti all'uscita del recipiente e collegarlo all'uscita.
  - Materiale di montaggio per la posa al modulo di uscita ProfiClear Premium XL Gravitation: Zoccolo, altezza 110 mm.
  - Materiale di montaggio per la posa al modulo ProfiClear Premium Individual e alla camera di pompaggio ProfiClear Premium Compact Classic: Zoccolo, altezza 120 mm.
  - Materiale di montaggio per il collegamento con l'uscita del recipiente: Accessorio OASE 73751.
  - Materiale di montaggio per l'uscita del depuratore UVC: Accessorio OASE 73751 per il collegamento al tubo DN 110.
2. Fissare il depuratore UVC al recipiente con gli angolari di fissaggio (accessori OASE 77192).
  - Gli angolari di fissaggio vengono fissati al depuratore UVC e alla parete del recipiente.
3. Bitron Premium 120 W /180 W: Fissare la cassetta interruttore all'alloggiamento acqua.
  - (→ Montaggio della cassetta interruttore)

### 4.6 Montaggio al sistema filtrante ProfiClear Premium XL Gepumt

Il depuratore UVC viene montato ad un ingresso DN 110 del ProfiClear Premium TF-XL Gepumt.

- Se la pompa viene posata a secco, i filetti di aspirazione e di manata della pompa devono essere sigillati con nastro di Teflon.

#### 4.6.1 Montaggio del depuratore UVC

Procedere nel modo seguente:

I

1. Aprire le fascette del manicotto in gomma e spingere il manicotto in gomma sull'uscita del depuratore UVC.
  - Materiale di montaggio necessario: Accessorio OASE 73751 (manicotto in gomma).
2. Posizionare il depuratore UVC davanti all'ingresso DN 110 del filtro a tamburo e collegare l'uscita tramite il manicotto in gomma con l'ingresso del filtro a tamburo. Stringere le fascette stringitubo del manicotto in gomma.
3. Avvitare la lamiera triangolare al depuratore UVC.
  - Il depuratore UVC viene fissato al recipiente con la lamiera triangolare.
  - La lamiera triangolare è contenuta nella fornitura del filtro a tamburo.
4. Collegare l'uscita della pompa con l'ingresso del depuratore UVC.
  - Materiale di montaggio necessario: Accessorio OASE 77191, 73751 e tubo flessibile da  $\varnothing$  50 mm.
5. Fissaggio della cassetta interruttore al depuratore UVC (→ Montaggio della cassetta interruttore)

## 4.7 Montaggio della cassetta interruttore

Solo Bitron Premium 120 W / 180 W



### AVVERTENZA

La tensione elettrica può causare la morte o gravi lesioni.

- Montare la cassetta interruttore sempre esternamente al recipiente del filtro, mai all'alloggiamento acqua UVC, se il depuratore UVC si trova in un recipiente di filtraggio.

J

Nel caso di montaggio a ProfiClear Premium TF-XL Gepumpt o in caso di posa in solitario, la cassetta interruttore viene fissata con l'angolare di fissaggio e con le viti fornite all'alloggiamento acqua.

K

Nel caso di montaggio nel modulo ProfiClear Premium Individual, alla camera di pompaggio ProfiClear Premium Compact Classic al modulo di uscita ProfiClear Premium XL Gravitation la cassetta interruttore viene fissata esternamente sulla parete del recipiente.

- Montaggio nel modulo ProfiClear Premium Individual, alla camera di pompaggio ProfiClear Premium Compact Classic:
  - In recipienti di filtraggio nuovi, le viti di aggancio della cassetta interruttore sono preinstallate.
  - In recipienti senza viti di aggancio è necessario realizzare a posteriori i fori nella parete del recipiente e montare le viti.
- Montaggio nel modulo di uscita ProfiClear Premium XL Gravitation:
  - Le viti per l'aggancio della cassetta interruttore sono premontate.

## 5 Messa in funzione



### ATTENZIONE

La radiazione ultravioletta della lampada UVC può ustionare gli occhi e la cute.



- Non utilizzare mai la lampada UVC al di fuori del corpo.
- Per motivi di sicurezza è possibile accendere la lampada UVC solo se il depuratore UVC è montato correttamente nell'apparecchio.
- Nel caso di uso di più Bitron Premium 120 W / 180 W: Ad una cassetta interruttore, collegare solo le teste apparecchio di un depuratore UVC.



### NOTA

- Aprire prima eventuali saracinesche chiuse, poi avviare la pompa ed infine il depuratore UVC.
- Controllare la tenuta di tutti gli attacchi.
- Non avviare il depuratore UVC per almeno 36 ore quando si utilizzano starter di filtraggio, medicinali e prodotti per la manutenzione del laghetto.
- Controllare la tenuta di tutti gli attacchi.
- Non avviare il depuratore UVC per almeno 36 ore quando si utilizzano starter di filtraggio, medicinali e prodotti per la manutenzione del laghetto.

## 5.1 Avviamento / Spegnimento

|                    | Bitron Premium 60 W                                                                                                                                                                                | Bitron Premium 120 W                                                                                                                                                                    | Bitron Premium 180 W                                                                                                                                                                    |
|--------------------|----------------------------------------------------------------------------------------------------------------------------------------------------------------------------------------------------|-----------------------------------------------------------------------------------------------------------------------------------------------------------------------------------------|-----------------------------------------------------------------------------------------------------------------------------------------------------------------------------------------|
|                    | -                                                                                                                                                                                                  |                                                                                                      |                                                                                                      |
| <b>Avviamento</b>  | <ul style="list-style-type: none"> <li>• Innestare la spina elettrica nella presa.</li> <li>• L'apparecchio viene avviato immediatamente una volta stabilito il collegamento elettrico.</li> </ul> | <ul style="list-style-type: none"> <li>• Innestare la spina elettrica nella presa.</li> <li>• Tramite la cassetta interruttore, accendere ogni depuratore UVC separatamente.</li> </ul> | <ul style="list-style-type: none"> <li>• Innestare la spina elettrica nella presa.</li> <li>• Tramite la cassetta interruttore, accendere ogni depuratore UVC separatamente.</li> </ul> |
| <b>Spegnimento</b> | Staccare la spina elettrica.                                                                                                                                                                       | Estrarre la spina della corrente oppure spegnere separatamente ogni depuratore UVC tramite la cassetta interruttori.                                                                    | Estrarre la spina della corrente oppure spegnere separatamente ogni depuratore UVC tramite la cassetta interruttori.                                                                    |

## 5.2 Controllo del funzionamento

L

- L'indicatore di funzione è acceso se la lampada UVC è attivata.
- Bitron Premium 120 W / 180 W: La luce UVC chiara illumina l'indicatore di funzionamento. Un indicatore di funzionamento con luminosità fiavole indica un depuratore UVC spento. Controllo di funzionamento raccomandato:
  - Accendere solo un depuratore UVC alla volta. Spegnerne i depuratori UVC adiacenti.

## 6 Eliminazione di anomalie

| Anomalia                                             | Causa                                       | Intervento                                                                                                                                                                                                                                                                                     |
|------------------------------------------------------|---------------------------------------------|------------------------------------------------------------------------------------------------------------------------------------------------------------------------------------------------------------------------------------------------------------------------------------------------|
| L'apparecchio non fornisce prestazioni soddisfacenti | L'acqua è estremamente sporca               | <ul style="list-style-type: none"> <li>• Togliere alghe e foglie dal laghetto</li> <li>• Eseguire una pulizia accurata</li> <li>• Cambiare l'acqua</li> </ul>                                                                                                                                  |
|                                                      | Il vetro di quarzo è sporco                 | Pulire vetro di quarzo                                                                                                                                                                                                                                                                         |
|                                                      | La potenza della lampada UVC è troppo bassa | Sostituire la lampada dopo 8000 ore d'esercizio                                                                                                                                                                                                                                                |
|                                                      | Volume del laghetto troppo grande           | Usare ulteriori depuratori UVC                                                                                                                                                                                                                                                                 |
|                                                      | Portata insufficiente o troppo alta         | Rispettare la portata consigliata                                                                                                                                                                                                                                                              |
| La lampada UVC non è accesa                          | Spina di rete non inserita                  | Inserire la spina di rete.                                                                                                                                                                                                                                                                     |
|                                                      | Lampada UVC difettosa                       | Sostituire la lampada UVC                                                                                                                                                                                                                                                                      |
|                                                      | Collegamento difettoso                      | Controllare il collegamento elettrico                                                                                                                                                                                                                                                          |
|                                                      | Lampada UVC surriscaldata                   | <ul style="list-style-type: none"> <li>• La lampada UVC viene riaccesa automaticamente una volta raffreddata</li> <li>• In caso di forte irraggiamento solare coprire l'apparecchio</li> <li>• Aumentare la portata per evitare un eccessivo riscaldamento nell'alloggiamento acqua</li> </ul> |
|                                                      |                                             |                                                                                                                                                                                                                                                                                                |

## 7 Pulizia e manutenzione



### AVVERTENZA

- La tensione elettrica può causare la morte o gravi lesioni.
- Staccare la spina elettrica prima di intervenire sull'apparecchio.
  - Assicurare l'apparecchio in modo da evitare avviamenti accidentali.



### ATTENZIONE

- Il vetro di quarzo e la lampada UVC possono rompersi e provocare lesioni da taglio.
- Per evitare lesioni da taglio, procedere cautamente durante gli interventi sul depuratore UVC.
  - Per non rompere il vetro, evitare vibrazioni, urti e movimenti violenti.



### NOTA

- L'apparecchio può essere danneggiato se il flusso di acqua viene improvvisamente interrotto dopo l'uscita (ad es. con una valvola di chiusura). L'improvvisa interruzione può provocare un breve aumento della pressione di oltre 1 bar (colpo d'acqua).
- Spegnimento: Avviare prima la pompa e poi chiudere la saracinesca. Per il funzionamento in un sistema di filtraggio, disattivare prima quest'ultimo.
  - Avviamento: Aprire prima la saracinesca e poi avviare la pompa. Per il funzionamento in un sistema di filtraggio, questo deve essere attivato per ultimo.
  - Alternativamente, installare la saracinesca a monte dell'entrata.

### 7.1 Operazioni periodiche

Controllare periodicamente se l'apparecchio funziona correttamente. Stabilire singolarmente gli intervalli di tempo a seconda della durata d'esercizio e del grado di impurità dell'acqua. Quanto più elevate le esigenze di pulizia, tanto più spesso bisogna controllare l'apparecchio.

### 7.2 Smontaggio/montaggio della testa dell'apparecchio



#### ATTENZIONE

La radiazione ultravioletta della lampada UVC può ustionare gli occhi e la cute.

- Non utilizzare mai la lampada UVC al di fuori del corpo.
- Per motivi di sicurezza è possibile accendere la lampada UVC solo se il depuratore UVC è montato correttamente nell'apparecchio.
- Nel caso di uso di più Bitron Premium 120 W / 180 W: Ad una cassetta interruttore, collegare solo le teste apparecchio di un depuratore UVC.



#### CAUTELA

Corpo luminoso caldo. pericolo di ustioni al contatto.

- diseccitare l'apparecchio e prima di smontarlo attendere alcuni minuti finché il corpo luminoso non è raffreddato.

Procedere nel modo seguente:

M

1. Premere prima il gancio di arresto e poi girare la testa dell'apparecchio di circa 30 gradi in senso antiorario e staccarla con cautela.
  - Assicurarsi di non perdere la protezione per il trasporto presente sul tubo in vetro di quarzo.
2. Inserire nello zoccolo la testa apparecchio ruotata di ca. 30 gradi rispetto allo zoccolo e ruotarla in senso orario sino a che la testa apparecchio si innesta sonoramente.
  - La protezione di trasporto deve trovarsi sul tubo di vetro al quarzo.

### 7.3 Pulire vetro di quarzo

Condizione:

- La testa dell'apparecchio è stata rimossa. (→ Smontaggio/montaggio della testa dell'apparecchio)

Procedere nel modo seguente:

1. Pulire il tubo in vetro di quarzo con un panno umido.
2. Controllare se l'O-ring sulla testa dell'apparecchio è danneggiato, eventualmente sostituirlo.
3. Al termine del lavoro, montare la testa dell'apparecchio. (→ Smontaggio/montaggio della testa dell'apparecchio)

## 7.4 Sostituzione della lampada UVC

Sostituire la lampada UVC dopo 8.000 ore d'esercizio. In tal modo vengono garantite prestazioni di filtraggio ottimali.

- Bitron Premium 120 W / 180 W: sostituire tutte le lampade UVC.



### AVVERTENZA

Il contatto con conduttori elettrici sotto tensione può causare la morte o gravi lesioni.

- Staccare la spina elettrica prima di intervenire sull'apparecchio.



### NOTA

- Nel tubo di vetro al quarzo può formarsi acqua di condensa. Questa condensa è inevitabile, però non influisce su funzionamento e sicurezza.
- Nel corso del tempo il tubo di vetro di quarzo può scalfirsi o appannarsi. In questo caso non è più garantita una pulizia sufficiente della lampada UVC. Il tubo deve essere sostituito.

Condizione:

- La testa dell'apparecchio è stata rimossa. (→ Smontaggio/montaggio della testa dell'apparecchio)

Procedere nel modo seguente:

N

1. Agendo su un cacciavite sbloccare la vite di sicurezza sulla ghiera del vetro di quarzo.
2. Svitare il dado a risvolto in senso antiorario ed estrarre verso avanti il vetro di quarzo con un leggero movimento di torsione.
  - Gli urti violenti possono danneggiare il vetro di quarzo e la lampada UVC situata in basso.
3. Rimuovere con cautela la protezione dalla lampada UVC, estrarre quindi la lamiera schermante davanti alla base e infine la lampada UVC dalla base. Montare una nuova lampada UVC.
  - Utilizzare solo lampade UVC che corrispondono alle caratteristiche tecniche dell'apparecchio (→ Dati tecnici)
  - Dopo la sostituzione della lampada riportare in posizione la lamiera schermante e la protezione per lampada.
4. Spingere cautamente il vetro di quarzo con ghiera e O-ring sulla lampada UVC.
  - Assicurarsi che l'O-ring fra ghiera e filetto poggi sul depuratore UVC in modo che il vetro di quarzo chiuda a tenuta di acqua.
5. Stringere la ghiera in senso orario fino alla battuta. Poi avvitare a fondo la vite di sicurezza sulla ghiera.

## 8 Immagazzinaggio/Invernaggio

L'apparecchio non è a prova di gelo e quindi deve essere smontato e immagazzinato se si prevede l'arrivo del gelo.

Immagazzinare correttamente l'apparecchio procedendo nel modo seguente:

- Pulire accuratamente l'apparecchio, controllare se sono presenti dei danni, sostituire i componenti danneggiati.
- Svuotare il più possibile l'apparecchio, eseguire una pulizia accurata e controllare se è danneggiato.
- Svuotare il più possibile tubi flessibili, tubazioni e attacchi.
- Proteggere i collegamenti elettrici contro l'umidità e lo sporco.
- Conservare la pompa in posizione immersa e al riparo dal gelo.
- Proteggere i collegamenti elettrici aperti contro l'umidità e lo sporco.

## 9 Pezzi soggetti a usura

- Lampada UVC, vetro di quarzo e O-ring per vetro di quarzo

## 10 Parti di ricambio

Con ricambi originali OASE l'apparecchio rimane sicuro e funzionerà sempre regolarmente. Per i disegni dei ricambi e per i ricambi stessi, vedere al nostro sito Internet.



[www.oase-livingwater.com/spareparts\\_INT](http://www.oase-livingwater.com/spareparts_INT)

## 11 Smaltimento



### NOTA

Non smaltire questo apparecchio gettandolo nei rifiuti domestici!

- Rendere inutilizzabile l'apparecchio tagliando i cavi e poi smaltirlo attraverso l'apposito sistema di ritiro.
- Smaltire la lampada UVC tramite l'apposito sistema di raccolta.

## 12 Dati tecnici

### 12.1 Dati dell'apparecchio

| Bitron Premium                                               |                        |     | 60 W                          | 120 W                         | 180 W                         |
|--------------------------------------------------------------|------------------------|-----|-------------------------------|-------------------------------|-------------------------------|
| Tensione di attacco                                          |                        |     | 220 – 240 V CA,<br>50 – 60 Hz | 220 – 240 V CA,<br>50 – 60 Hz | 220 – 240 V CA,<br>50 – 60 Hz |
| Potenza assorbita                                            |                        | W   | 60                            | 120                           | 180                           |
| Grado di protezione                                          | Testa dell'apparecchio |     | IP68                          | IP68                          | IP68                          |
|                                                              | Cassetta interruttore  |     | –                             | IP44                          | IP44                          |
| Lampade UVC                                                  | Tipo                   |     | 1 × 60 W TC-L (UV-C)          | 2 × 60 W TC-L (UV-C)          | 3 × 60 W TC-L (UV-C)          |
|                                                              | durata                 | h   | 8000                          | 8000                          | 8000                          |
| Temperatura acqua                                            | intervallo ammissibile | °C  | + 4 ... + 35                  | + 4 ... + 35                  | + 4 ... + 35                  |
| Cavo di rete                                                 | lunghezza              | m   | 5                             | 5                             | 5                             |
| Cavo di collegamento cassetta interruttore/testa apparecchio | lunghezza              | m   | –                             | 1,8                           | 1,8                           |
| Entrata                                                      | Attacco                |     | DN 110                        | DN 110                        | DN 110                        |
| Uscita                                                       | Attacco                |     | DN 110                        | DN 110                        | DN 110                        |
| Portata                                                      | minimo                 | l/h | 5000                          | 8000                          | 10000                         |
|                                                              | massima                | l/h | 40000                         | 70000                         | 100000                        |
|                                                              | raccomandato           | l/h | 16500                         | 33000                         | 50000                         |
| Pressione d'esercizio                                        | massima                | bar | 0,6                           | 0,6                           | 0,6                           |
|                                                              | massima                | bar | 1                             | 1                             | 1                             |
| Dimensioni                                                   | lunghezza              | mm  | 210                           | 360                           | 384                           |
|                                                              | larghezza              | mm  | 280                           | 358                           | 388                           |
|                                                              | altezza                | mm  | 681                           | 681                           | 681                           |
| Peso                                                         | senza acqua            | kg  | 7,6                           | 13,6                          | 16,9                          |
|                                                              | con acqua              | kg  | 21,0                          | 40,5                          | 50,2                          |

## 12.2 Capacità di disinfezione







|                             | Portata   | Potenza UVC | Quantità di energia per la disinfezione |
|-----------------------------|-----------|-------------|-----------------------------------------|
| <b>Bitron Premium 60 W</b>  | 16500 l/h | 60 W        | 12 mWs/cm <sup>2</sup>                  |
| <b>Bitron Premium 120 W</b> | 18000 l/h | 60 W        | 12 mWs/cm <sup>2</sup>                  |
|                             | 30000 l/h | 60 W        | 7,2 mWs/cm <sup>2</sup>                 |
| <b>Bitron Premium 180 W</b> | 19800 l/h | 120 W       | 12 mWs/cm <sup>2</sup>                  |
|                             |           | 60 W        | 12 mWs/cm <sup>2</sup>                  |
|                             | 38700 l/h | 60 W        | 9,2 mWs/cm <sup>2</sup>                 |
|                             |           | 120 W       | 12 mWs/cm <sup>2</sup>                  |
|                             | 50000 l/h | 60 W        | 4,7 mWs/cm <sup>2</sup>                 |
|                             |           | 120 W       | 9,2 mWs/cm <sup>2</sup>                 |
|                             |           | 180 W       | 12 mWs/cm <sup>2</sup>                  |

12 mWs/cm<sup>2</sup>    Quantità di energia necessaria per la disattivazione di *Chlorella vulgaris* (alga verde monocellulare)  
 5,5 mWs/cm<sup>2</sup>    Quantità di energia necessaria per la disattivazione di *Pseudomonas aeruginosa*

## 12.3 Valori dell'acqua

| Tipo                      | Acqua dolce   | Acqua di piscina |
|---------------------------|---------------|------------------|
| Valore pH                 | 7.2 ... 7.6   | 7.2 ... 7.6      |
| Durezza                   | 8 ... 15 DH   | 8 ... 15 DH      |
| Cloro libero              | <0,3 mg/l     | 0.3 ... 0.6 mg/l |
| Contenuto di cloruro      | <250 mg/l     | <200 mg/l        |
| Residuo secco complessivo | <50 mg/l      | <50 mg/l         |
| Temperatura               | +4 ... +35 °C | +4 ... +30 °C    |

## 13 Simboli sull'apparecchio

|                                                                                                        |                                                                                                                                        |
|--------------------------------------------------------------------------------------------------------|----------------------------------------------------------------------------------------------------------------------------------------|
| <b>IP68</b> <br>0.1 m | Protezione totale da contatto, antipolvere, protezione da immersione continua fino a 0,1 m di profondità.                              |
| <b>IP44</b>                                                                                            | Protezione contro il contatto di componenti pericolosi con oggetti fino ad un diametro di 1 mm. Protezione contro gli spruzzi d'acqua. |
|                       | Radiazioni UVC pericolose                                                                                                              |
|                       | Proteggere contro le irradiazioni solari dirette                                                                                       |
|                      | In caso di gelo, drenare l'apparecchio.                                                                                                |
|                     | Non smaltire con normali rifiuti domestici                                                                                             |
|                     | Leggere e osservare le istruzioni per l'uso.                                                                                           |

## **ADVARSEL**

- Dette apparat kan bruges af børn fra 8 år og derover og personer med nedsatte fysiske, sensoriske eller mentale evner eller manglende erfaring og viden, når de er under opsyn eller får instruktion i sikker brug af apparatet og forstår de dermed forbundne risici.
- Børn må ikke lege med apparatet.
- Rengøring og vedligeholdelse må ikke udføres af børn uden opsyn.
- Apparatet skal afsikres med lækageafbryder indstillet til en nominel fejlstrøm på maksimalt 30 mA.
- Enheden må kun tilsluttes, hvis de elektriske data for enheden og strømforsyningen stemmer overens. Enhedens data findes på enhedens typeskilt, på emballagen eller i denne brugsanvisning.
- Der kan opstå død eller svære kvæstelser pga. elektrisk stød! Sluk for strømtilførslen til alle apparater, der befinder sig i vandet, før du stikker hånden ned i vandet.
- En beskadiget tilslutningsledning kan ikke udskiftes. Bortskaf apparatet.

|       |                                                                   |     |
|-------|-------------------------------------------------------------------|-----|
| 1     | Henvisninger vedrørende denne brugsanvisning .....                | 124 |
| 1.1   | Advarselshenvisninger i denne vejledning .....                    | 124 |
| 1.2   | Henvisninger i denne vejledning .....                             | 124 |
| 2     | Sikkerhedsanvisninger .....                                       | 124 |
| 2.1   | El-tilslutning .....                                              | 124 |
| 2.2   | Sikker drift .....                                                | 125 |
| 3     | Produktbeskrivelse .....                                          | 125 |
| 3.1   | Oversigt .....                                                    | 125 |
| 3.2   | Anvendelse i henhold til bestemmelser .....                       | 125 |
| 4     | Opstilling og tilslutning .....                                   | 126 |
| 4.1   | Planlæg montering .....                                           | 126 |
| 4.2   | Afstand til bassin .....                                          | 126 |
| 4.3   | Enkeltvis opstilling af UVC-renser .....                          | 126 |
| 4.3.1 | Vertikal montering af UVC-renser .....                            | 126 |
| 4.3.2 | Horisontal montering af UVC-renser .....                          | 126 |
| 4.4   | Indbygning i filtersystem ProfiClear Premium Gravitation .....    | 127 |
| 4.4.1 | Kombinationer UVC-renser/filterpumpe .....                        | 127 |
| 4.4.2 | Montering af UVC-renseenhed .....                                 | 127 |
| 4.5   | Indbygning i filtersystem ProfiClear Premium XL Gravitation ..... | 128 |
| 4.5.1 | Kombinationer UVC-renser/filterpumpe .....                        | 128 |
| 4.5.2 | Montering af UVC-renseenhed .....                                 | 128 |
| 4.5.3 | Etablering af serieforbindelse mellem to UVC-rensere .....        | 129 |
| 4.6   | Montering på filtersystem ProfiClear Premium XL pumpning .....    | 129 |
| 4.6.1 | Montering af UVC-renseenhed .....                                 | 129 |
| 4.7   | Montering af kontaktboks .....                                    | 129 |
| 5     | Idrifttagning .....                                               | 130 |
| 5.1   | Tænd / sluk .....                                                 | 130 |
| 5.2   | Kontrol af funktion .....                                         | 130 |
| 6     | Fejlafhjælpning .....                                             | 130 |
| 7     | Rengøring og vedligeholdelse .....                                | 131 |
| 7.1   | Regelmæssige arbejdsopgaver .....                                 | 131 |
| 7.2   | Afmontering/montering af apparathoved .....                       | 131 |
| 7.3   | Rengør kvartsglasset .....                                        | 132 |
| 7.4   | Udskift UVC-pæren .....                                           | 132 |
| 8     | Opbevaring/overvintring .....                                     | 132 |
| 9     | Lukkedele .....                                                   | 133 |
| 10    | Reserve dele .....                                                | 133 |
| 11    | Bortskaffelse .....                                               | 133 |
| 12    | Tekniske data .....                                               | 133 |
| 12.1  | Apparatdata .....                                                 | 133 |
| 12.2  | Steriliseringsevne .....                                          | 134 |
| 12.3  | Vandværdier .....                                                 | 134 |
| 13    | Symboler på apparatet .....                                       | 134 |

## 1 Henvisninger vedrørende denne brugsanvisning

Med dit køb af **Bitron Premium** har du truffet et godt valg.

Inden du bruger apparatet første gang, er det vigtigt, at du læser brugsanvisningen grundigt igennem og gør dig fortrolig med apparatet. Alle arbejder på og med dette apparat må kun udføres iht. foreliggende vejledning.

Sikkerhedshenvisningerne skal ubetinget overholdes for korrekt og sikker anvendelse.

Opbevar denne brugsanvisning omhyggeligt. Ved ejerskifte, videregiv venligst brugsanvisningen.

### 1.1 Advarselshenvisninger i denne vejledning

Advarslerne i denne vejledning er klassificeret med signalford, der angiver farens omfang.



#### ADVARSEL

- Betegner en muligvis farlig situation.
- Manglende overholdelse kan medføre død eller alvorlige kvæstelser.



#### FORSIGTIG

- Betegner en muligvis farlig situation.
- Manglende overholdelse kan medføre lette eller mindre kvæstelser.



#### OBS!

Oplysninger der medvirker til bedre forståelse eller til forebyggelse af mulige materielle skader eller miljøskader.

### 1.2 Henvisninger i denne vejledning

- A Henvisning til en figur, f.eks. figur A.
- Henvisning til et andet kapitel.

## 2 Sikkerhedsanvisninger

### 2.1 El-tilslutning

- Elektriske installationer skal overholde de nationale byggebestemmelser og må kun udføres af en autoriseret elektriker.
- En person betragtes som autoriseret elektriker, hvis vedkommende som følge af sin faglige uddannelse, sin viden og erfaring er i stand til og berettiget til at bedømme og udføre det arbejde, som er blevet overdraget til vedkommende. Arbejdet som autoriseret elektriker omfatter også erkendelse af eventuelle farer og hensyntagen til relevante regionale og nationale normer, forskrifter og bestemmelser.
- Ved spørgsmål og problemer rettes henvendelse til en autoriseret el-installatør.
- Enheden må kun tilsluttes, hvis de elektriske data for enheden og strømforsyningen stemmer overens. Enhedens data findes på enhedens typeskilt, på emballagen eller i denne brugsanvisning.
- Forlængerledning og strømfordeler (f.eks. strømskinne) skal være egnet til udendørs brug (stænk-tæt).
- Beskyt stikforbindelser mod fugt.
- Tilslut kun apparatet i en forskriftsmæssigt installeret stikkontakt.
- Etabler jordforbindelse for apparatet. Tilslut jordforbindelsesledningen til en boring på huset, som ikke er i anvendelse.
- Den maksimale tilladte belastning af strømkredsen kan blive overskredet ved nogle apparatkombinationer for filtersystemet ProfiClear Premium. De apparater, som skal tilsluttes, skal fordeles på flere strømkredse.

## 2.2 Sikker drift

- Hvis den elektriske ledning er defekt, må apparatet ikke tages i brug.
- Hvis huset er defekt, må apparatet ikke anvendes.
- Apparatet må ikke bæres eller trækkes i den elektriske ledning.
- Foretag aldrig tekniske ændringer på apparatet.
- Der må kun gennemføres arbejde på apparatet, som er beskrevet i denne vejledning. Henvend dig til et autoriseret serviceværksted eller i tvivlstilfælde til producenten, hvis det ikke er muligt at afhjælpe problemerne.
- Læg kablerne, så de er beskyttet mod skader, og sørg for, at ingen kan snuble over dem.
- Brug kun originale reservedele og originalt tilbehør til apparatet.
- Apparatets kabinet eller tilhørende dele må kun åbnes, hvis du udtrykkeligt bliver opfordret til det i vejledningen.

## 3 Produktbeskrivelse

**Bitron Premium** eliminerer alger og sygdomsfremkaldende bakterier i bassiner med UVC-stråling. Det effektive apparathoved med UVC-lampe er monteret i et strømningsoptimeret V2A-hus af rustfrit stål. Huset gennemstrømmes af bassin vandet, der skal renses for bakterier.

- Apparatet er særligt egnet til anvendelse i OASE filtersystemet ProfiClear Premium.

### 3.1 Oversigt

| □ A | Antal          |       |       | Beskrivelse                                                                                                   |
|-----|----------------|-------|-------|---------------------------------------------------------------------------------------------------------------|
|     | Bitron Premium |       |       |                                                                                                               |
|     | 60 W           | 120 W | 180 W |                                                                                                               |
| 1   | 1              | 2     | 3     | Apparathoved for UVC-renser                                                                                   |
| 2   | 1              | 2     | 3     | Skueglas, funktionsvisning                                                                                    |
| 3   | 1              | 1     | 1     | Udgang DN 110                                                                                                 |
| 4   | 1              | 1     | 1     | Vandhus                                                                                                       |
| 5   | 2              | 2     | 2     | Fastgørelsesvinkel til vægmontering eller gulvmontering                                                       |
| 6   | 2              | 2     | 2     | Fastgørelsesvinkel til fastgørelse i afløbsmodul eller Individual Modul for filtersystemet ProfiClear Premium |
| 7   | 1              | 1     | 1     | Rørmanchet DN 110 til tilslutning i afløbsmodul eller Individual Modul for filtersystemet ProfiClear Premium  |
| 8   | 1              | 1     | 1     | Separat pakke med skruer til fastgørelse                                                                      |
| 9   | 1              | 1     | 1     | Indgang DN 110                                                                                                |
| 10  | –              | 2     | 3     | Stikforbindelse til servicearbejde, forbinder UVC-renseren med kontaktboks (11)                               |
| 11  | –              | 1     | 1     | Kontaktboks til separat til-/frakobling af UVC-renseren                                                       |
| 12  | –              | 1     | 1     | Fastgørelsesvinkel til standardmontering af kontaktboks (11) til vandhus (4)                                  |
| 13  | 1              | –     | –     | Gummifod til AquaMax Eco Gravity 10000/15000/20000                                                            |
| 14  | 1              | –     | –     | Gummimuffe excentrisk, 110 mm på indv. G2 gevind                                                              |

### 3.2 Anvendelse i henhold til bestemmelser

Brug kun det produkt, der er beskrevet i denne vejledning, på følgende måde:

- Til rengøring af havedamme.
- Drift ved overholdelse af de tekniske data. (→ Tekniske data)
- Må kun anvendes til private formål.

Der gælder følgende restriktioner for apparatet:

- UVC-pæren må aldrig anvendes udenfor huset eller til andre formål. UVC-strålingen lampen er farlig for øjne og hud, også i små doser.
- Må ikke betjenes med andre væsker end vand.
- Må aldrig betjenes uden gennemstrømning af vand.
- Må ikke bruges til at sterilisere drikkevand eller andre væsker.
- Må ikke sættes i forbindelse med kemikalier, levnedsmidler, let brændbare eller eksplosive stoffer.

## 4 Opstilling og tilslutning

### 4.1 Planlæg montering

- OASE anbefaler at lade mindst 55 % af vandmængden i bassinet strømme igennem UVC-renseren. Dette sikrer, at steriliseringsraten er større end formering af bakterier.
- Alt efter anvendelse er specifikke monteringsdele nødvendige til montering og tilslutning.
  - OASE tilbyder specifikke monteringsdele på hjemmesiden eller i kataloget "Vand & have".
  - "Planlægningsvejledning Bitron Premium 60 W / 120 W / 180 W" indeholder alle oplysninger om anvendelsesmuligheder, valg af egnede pumper samt påkrævede monteringsdele. Planlægningsvejledningen står til rådighed som download under [www.oase-livingwater.com](http://www.oase-livingwater.com).

### 4.2 Afstand til bassin

B

Apparatet skal opstilles på afstand af bassinet, men er dog modstandsdygtigt over for midlertidige oversvømmelser.

- Apparathovedet skal dog overvejende befinde sig på et tørt sted.
- Bitron 120 W / 180 W: Kontaktboksen skal opstilles mindst 2 m fra bassinets kant.

### 4.3 Enkeltvis opstilling af UVC-renser

- UVC-renseren må kun monteres vandret i nedadgående retning eller lodret på en fast undergrund.
  - Ved horisontal montering skal indgangen til pumpens tilslutning befinde sig nederst, så der ikke forekommer luft i UVC-renserens vandhus.
  - Tag højde for tilstrækkeligt frirum til vedligeholdelsesarbejde. Med henblik på af- og påmontering af apparathovedet skal der være et frirum på mindst 600 mm.
- Ved montering under vandspejlet skal der indbygges en vandspærre i rørsystemet, der tilleder vandet, så apparatet kan låses helt eller delvist op med henblik på at regulere gennemstrømningen.
  - Anbefaling: Skydeventil DN 110 (OASE-art. 27171).
- Ved tør opstilling af pumpen skal tilslutningsgevindt tætnes med teflonbånd på tryksiden og sugesiden.

#### 4.3.1 Vertikal montering af UVC-renser

Anvend egnet fastgørelsesdele (skruer, dybler) til monteringen.

- Fastgørelsesdelene skal vælges således, at apparatet kan placeres sikkert. Tag højde for vægten af apparatet, som er fyldt med vand. (→ Tekniske data)

Sådan gør du:

C, D

1. Markér skruernes placering på undergrunden.
2. Bør huller og skru apparatet fast på undergrunden.
3. Tilslutning af indgang og udgang.
  - Monteringsdele indgang (IN): OASE-tilbehør 73751, 77191 samt slange  $\varnothing$  50 mm til pumpe.
  - Monteringsdele udgang (OUT): OASE-tilbehør 73751 til tilslutning rør DN 110.
  - Rør DN 110 skal sikres mod at rutsje.
4. Bitron Premium 120 W / 180 W: Montér kontaktboksen på vandhuset. (→ Montering af kontaktboks)

#### 4.3.2 Horisontal montering af UVC-renser

Anvend egnede fastgørelsesdele (skruer, dybler) til monteringen med fastgørelsesvinkler.

- Fastgørelsesdelene skal vælges således, at bærelasten kan fastholdes sikkert. Tag højde for vægten af apparatet, som er fyldt med vand. (→ Tekniske data)

Sådan gør du:

C, E

1. Markér skruernes placering på undergrunden.
2. Bør huller og skru vægholderne fast på undergrunden.
3. Monter apparatet på vægholderne med møtrikker og skruer fra den separate pakke.
4. Tilslutning af indgang og udgang.
  - Monteringsdele indgang (IN): OASE-tilbehør 73752, 73756 samt slange  $\varnothing$  50 mm til pumpe.
  - Monteringsdele udgang (OUT): OASE-tilbehør 73751 til tilslutning rør DN 110.
  - Rør DN 110 skal sikres mod at rutsje.
5. Bitron Premium 120 W / 180 W: Montér kontaktboksen på vandhuset. (→ Montering af kontaktboks)

#### 4.4 Indbygning i filtersystem ProfiClear Premium Gravitation

Bitron Premium 60 W / 120 W / 180 W bliver anvendt i gravitationssystemet ved ProfiClear Premium. UVC-renseren bliver monteret i ProfiClear Premium Individual Modul eller i ProfiClear Premium Compact/Classic pumpekammeret. Fremgangsmåden er den samme ved begge moduler.

##### 4.4.1 Kombinationer UVC-renser/filterpumpe

| Bitron Premium | AquaMax Eco                               | Monteringsdele                   |         | Illustration montering, se side 13 | Bemærkning                                                                                                                                                                                                                   |
|----------------|-------------------------------------------|----------------------------------|---------|------------------------------------|------------------------------------------------------------------------------------------------------------------------------------------------------------------------------------------------------------------------------|
|                |                                           | OASE-tilbehør, art.-nr.          | Slange  |                                    |                                                                                                                                                                                                                              |
| 60 W           | Gravity 10000/15000/20000                 | 73752, 73758                     | –       | a                                  | OASE-tilbehør er en del af leveringsomfanget for Bitron Premium 60 W.                                                                                                                                                        |
|                | Premium 6000/8000/10000/12000/16000/20000 | 73750, 73536, 73752              | –       | b                                  | Pumpen skal anbringes i den endegyldige position. Indbygning af pumpe uden filterskåle og med monteret pumpeholder EC2. OASE-tilbehør 73752 er en del af leveringsomfanget for Bitron Premium 60 W.                          |
|                | Titanium 31000                            | 48597, 2x 73750                  | –       | –                                  | Teknisk muligt, kombination ikke anbefalet, der findes ingen muffe fra OASE til tilslutning af pumpe                                                                                                                         |
|                | Titanium 51000                            | 73658, 2x 73750                  | –       | –                                  | Teknisk muligt, kombination ikke anbefalet, der findes ingen muffe fra OASE til tilslutning af pumpe                                                                                                                         |
|                | Expert 21000/26000/36000/44000            | 73536, 1x/2x 73750, 73752, 73756 | ∅ 50 mm | c                                  | ProfiClear Premium Individual Modul: Enten rager begge sikurve en smule ud, ellers er det muligt at fjerne sikurve eller afmontere pumpens greb. OASE-tilbehør 73752 er en del af leveringsomfanget for Bitron Premium 60 W. |
| 120 W          | Gravity 10000/15000/20000                 | 73752, 73756, 73758              | ∅ 50 mm | d                                  |                                                                                                                                                                                                                              |
|                | Premium 8000/10000/12000/16000/20000      | 73536, 73750, 73752, 73756       | ∅ 50 mm | e                                  | Indbygning af pumpe uden filterskåle og med monteret pumpeholder EC2                                                                                                                                                         |
|                | Titanium 31000                            | 48597, 2x 73750, 73755           | –       | f                                  | Kraftanstrengelser er påkrævet ved på-/afmontering                                                                                                                                                                           |
|                | Titanium 51000                            | 73658, 2x 73750                  | –       | –                                  | Teknisk muligt, kombination ikke anbefalet, der findes ingen muffe fra OASE til tilslutning af pumpe                                                                                                                         |
|                | Expert 21000/26000/36000/44000            | 73536, 1x/2x 73750, 73752, 73756 | ∅ 50 mm | g                                  | ProfiClear Premium Individual Modul: Enten rager en sikurv en smule ud, ellers er det muligt at fjerne sikurve eller afmontere pumpens greb                                                                                  |
| 180 W          | Gravity 10000/15000/20000                 | 73752, 73756, 73758              | ∅ 50 mm | h                                  |                                                                                                                                                                                                                              |
|                | Premium 10000/12000/16000/20000           | 73536, 73750, 73752, 73756       | ∅ 50 mm | i                                  | Indbygning af pumpe uden filterskåle og med monteret pumpeholder EC2                                                                                                                                                         |
|                | Titanium 31000                            | 48597, 2x 73750, 73755           | –       | j                                  | Kraftanstrengelser er påkrævet ved på-/afmontering                                                                                                                                                                           |
|                | Titanium 51000                            | 73658, 2x 73750                  | –       | –                                  | Teknisk muligt, kombination ikke anbefalet, der findes ingen muffe fra OASE til tilslutning af pumpe                                                                                                                         |
|                | Expert 21000/26000/36000/44000            | 73536, 1x/2x 73750, 73752, 73756 | ∅ 50 mm | k                                  | ProfiClear Premium Individual Modul: Enten rager en sikurv en smule ud, ellers er det muligt at fjerne sikurve eller afmontere pumpens greb                                                                                  |

##### 4.4.2 Montering af UVC-rensehed

Sådan gør du:

F

1. Åbn spændebånd til rørmanchet DN 110 og skub rørmanchetten på UVC-renserens udgang.
2. Placer UVC-renseren i beholderen og tilslut dens udgang til udgangen på beholderen vha. rørmanchetten. Spænd rørmanchetten fast.
3. Montér UVC-renseren med fastgørelsesvinkler på beholderen.
  - Fastgørelsesvinklen skal monteres på UVC-renseren og beholdervæggen.
  - Der skal bores huller i beholdervæggen, hvis der ikke er nogen huller.
4. Tilslut pumpens udgang til UVC-renserens indgang.
  - Monteringsdele: (→ Kombinationer UVC-renser/filterpumpe)
5. Sæt sikurve i og fastgør tilslutningskablet med klemme.
6. Hæng kontaktboksen på beholdervæggens skruer. (→ Montering af kontaktboks)
  - Ved beholder uden ophæng skal der bores huller og skruehullerne fra den separate pakke skrues i som ophæng.

#### 4.5 Indbygning i filtersystem ProfiClear Premium XL Gravitation

Ved filtersystem ProfiClear Premium XL Gravitation skal Bitron Premium 60 W / 120 W / 180 W monteres i ProfiClear Premium XL afløbsmodul Gravitation.

##### 4.5.1 Kombinationer UVC-renser/filterpumpe

| Bitron Premium | AquaMax Eco                                       | Monteringsdele<br>OASE-tilbehør,<br>art.-nr.    | Illustration montering, se side 15 |                                                                                                                                                       |
|----------------|---------------------------------------------------|-------------------------------------------------|------------------------------------|-------------------------------------------------------------------------------------------------------------------------------------------------------|
|                |                                                   |                                                 |                                    | Bemærkning                                                                                                                                            |
| 60 W           | Gravity 10000/<br>15000/20000                     | 73752, 73758                                    | a                                  | OASE-tilbehør er en del af leveringsomfanget for Bitron Premium 60 W.                                                                                 |
|                | Premium 6000/8000/<br>10000/12000/16000/<br>20000 | 73750, 73536,<br>73752                          | b                                  | Anvendelse af pumpe uden filterskåle, men med monteret pumpeholder EC2<br>OASE-tilbehør 73752 er en del af leveringsomfanget for Bitron Premium 60 W. |
|                | Titanium 31000                                    | 48597, 2× 73750                                 |                                    | Teknisk muligt, kombination ikke anbefalet, der findes ingen muffe fra OASE til tilslutning af pumpen                                                 |
|                | Titanium 51000                                    | 2× 73750, 73658                                 |                                    | Teknisk muligt, kombination ikke anbefalet, der findes ingen muffe fra OASE til tilslutning af pumpen                                                 |
|                | Expert 21000/26000/<br>36000/44000                | 2× 73750, 73752,<br>73536                       | c                                  | OASE-tilbehør 73752 er en del af leveringsomfanget for Bitron Premium 60 W.                                                                           |
| 120 W          | Gravity 10000/15000/<br>20000                     | 73752, 73757,<br>73758                          | d                                  |                                                                                                                                                       |
|                | Premium 8000/10000/<br>12000/ 16000/20000         | 73536, 73750,<br>73752, 73757                   | e                                  | Anvendelse af pumpe uden filterskåle, men med monteret pumpeholder EC2                                                                                |
|                | Titanium 31000                                    | 48597, 2× 73750,<br>73753                       | f                                  |                                                                                                                                                       |
|                | Titanium 51000                                    | 2× 73750, 73658,<br>73754                       | g                                  |                                                                                                                                                       |
|                | Eco Expert<br>21000/26000/<br>36000/44000         | 73536,<br>1×/2× 73750,<br>73752,<br>1×/2× 73757 | h                                  |                                                                                                                                                       |
| 180 W          | Gravity 10000/15000/<br>20000                     | 73752, 73757,<br>73758                          | i                                  |                                                                                                                                                       |
|                | Premium<br>10000/12000/<br>16000/20000            | 73536, 73750,<br>73752, 73757                   | j                                  | Anvendelse af pumpe uden filterskåle, men med monteret pumpeholder EC2                                                                                |
|                | Titanium 31000                                    | 48597, 2× 73750,<br>73753                       | k                                  |                                                                                                                                                       |
|                | Titanium 51000                                    | 73658, 2× 73750,<br>73754                       | l                                  |                                                                                                                                                       |
|                | Expert 21000/26000/<br>36000/44000                | 73536,<br>1×/2× 73750,<br>73752,<br>1×/2× 73757 | m                                  |                                                                                                                                                       |

##### 4.5.2 Montering af UVC-renseenhed

Sådan gør du:

G

1. Åbn spændebånd til rørmanchet DN 110 og skub rørmanchetten på UVC-renserens udgang.
2. Placér UVC-renseren i beholderen og tilslut dens udgang til udgangen på beholderen vha. rørmanchetten. Spænd rørmanchetten fast.
3. Montér UVC-renseren med fastgørelsesvinkler på beholderen.
  - Fastgørelsesvinklen skal monteres på UVC-renseren og beholdervæggen.
4. Tilslut pumpens udgang til UVC-renserens indgang.
  - Monteringsdele: (→ Kombinationer UVC-renser/filterpumpe)
5. Hæng kontaktboksen på beholdervæggens skruer. (→ Montering af kontaktboks)

#### 4.5.3 Etablering af serieforbindelse mellem to UVC-renserne

For at opnå en god steriliseringsrate ved større gennemstrømningsmængder er det muligt at montere en anden UVC-renser udvendigt på beholderens udgang.

Sådan gør du:

H

- Opstil den anden UVC-renser udvendigt foran beholderens udgang og tilslut udgangen.
  - Monteringsdele til montering på ProfiClear Premium XL udløbsmodul Gravitation: Sokkel, 110 mm højde.
  - Monteringsdele til montering på ProfiClear Premium Individual Modul og ProfiClear Premium Compact Classic pumpekammer: Sokkel, 120 mm højde.
  - Monteringsdele til tilslutning til beholderens udgang: OASE-tilbehør 73751.
  - Monteringsdele til UVC-renserens udgang: OASE-tilbehør 73751 til tilslutning rør DN 110.
- Montrér UVC-renseren med fastgørelsesvinkler (OASE-tilbehør 77192) på beholderen.
  - Fastgørelsesvinklen skal monteres på UVC-renseren og beholdervæggen.
- Bitron Premium 120 W /180 W: Montrér kontaktboksen på vandhuset. (→ Montering af kontaktboks)

#### 4.6 Montering på filtersystem ProfiClear Premium XL pumpning

UVC-renseren skal monteres på en indgang DN 110 til ProfiClear Premium TF-XL pumpning.

- Ved tør opstilling af pumpen skal tilslutningsgevindtet tætnes med teflonbånd på tryksiden og sugesiden.

##### 4.6.1 Montering af UVC-reenseenhed

Sådan gør du:

I

- Åbn spændebåndene på gummimuffen og skub gummimuffen på UVC-renserens udgang.
  - Nødvendige monteringsdele: OASE-tilbehør 73751 (gummimuffe).
- Placér UVC-renseren foran indgang DN 110 på tromlefilteret og tilslut udgangen til indgangen på tromlefilteret vha. gummimuffen. Spænd gummimuffens spændebånd fast.
- Skrú trekantpladen fast på UVC-renseren.
  - UVC-renseren skal monteres på beholderen med trekantpladen.
  - Trekantpladen er en del af leveringsomfanget for tromlefilteret.
- Tilslut pumpens udgang til UVC-renserens indgang.
  - Nødvendige monteringsdele: OASE-tilbehør 77191, 73751 samt slange Ø 50 mm.
- Montrér kontaktboksen på UVC-renseren. (→ Montering af kontaktboks)

#### 4.7 Montering af kontaktboks

Kun Bitron Premium 120 W / 180 W



#### ADVARSEL

Elektrisk spænding kan føre til døden eller alvorlige kvæstelser.

- Anbring altid kontaktboksen uden for filterbeholderen, og aldrig på UVC-vandhuset, når UVC-renseren befinder sig i en filterbeholder.

J

Ved montering på ProfiClear Premium TF-XL pumpning eller ved enkeltvis opstilling skal kontaktboksen fastgøres på vandhuset med fastgørelsesvinklen og skruerne fra den separate pakke.

K

En montering i ProfiClear Premium Individual Modul, ProfiClear Premium Compact Classic pumpekammer eller ProfiClear Premium XL udløbsmodul Gravitation skal kontaktboksen monteres udvendigt på beholdervæggen.

- Montering i ProfiClear Premium Individual Modul, ProfiClear Premium Compact Classic pumpekammer:
  - Ved nye filterbeholdere er skruerne til ophængning af kontaktboksen monteret på forhånd.
  - Ved filterbeholdere uden skruer til ophængning skal der udføres borer i beholdervæggen og skruerne monteres.
- Montering i ProfiClear Premium XL udløbsmodul Gravitation:
  - Skruerne til ophængning af kontaktboksen monteret på forhånd.

## 5 Idrifttagning



### FORSIGTIG

Ultraviolet stråling fra UVC-pæren kan medføre forbrændinger på øjne eller hud.



- Brug aldrig UVC-lampen uden for huset.
- Af sikkerhedsmæssige grunde kan UVC-lampen først tændes, når UVC-renseren er korrekt monteret i apparatet.
- Ved anvendelse af flere Bitron Premium 120 W / 180 W: Tilslut kun UVC-renserens apparathoveder til en kontaktboks.



### BEMÆRK

- Åbn først den forhåndenværende skydeventil, og tænd for pumpen og derefter UVC-renseren.
- Kontrollér, at alle tilslutninger er tætte.
- Hvis der anvendes filterstartere, medikamenter og bassinplejemidler, skal UVC-renseren være ude af drift i mindst 36 timer.
- Kontrollér, at alle tilslutninger er tætte.
- Hvis der anvendes filterstartere, medikamenter og bassinplejemidler, skal UVC-renseren være ude af drift i mindst 36 timer.

### 5.1 Tænd / sluk

|             | Bitron Premium 60 W                                                                                                                                             | Bitron Premium 120 W                                                                                                                                       | Bitron Premium 180 W                                                                                                                                       |
|-------------|-----------------------------------------------------------------------------------------------------------------------------------------------------------------|------------------------------------------------------------------------------------------------------------------------------------------------------------|------------------------------------------------------------------------------------------------------------------------------------------------------------|
|             | -                                                                                                                                                               |                                                                           |                                                                           |
| <b>Tænd</b> | <ul style="list-style-type: none"> <li>• Anbring netstikket i stikdåsen.</li> <li>• Apparatet tilsluttes straks, når strømforbindelsen er etableret.</li> </ul> | <ul style="list-style-type: none"> <li>• Anbring netstikket i stikdåsen.</li> <li>• Tænd for hver enkelt UVC-renser separat vha. kontaktboksen.</li> </ul> | <ul style="list-style-type: none"> <li>• Anbring netstikket i stikdåsen.</li> <li>• Tænd for hver enkelt UVC-renser separat vha. kontaktboksen.</li> </ul> |
| <b>Sluk</b> | Træk netstikket ud.                                                                                                                                             | Sluk for hver enkelt UVC-renser separat vha. kontaktboksen eller tag stikket ud.                                                                           | Sluk for hver enkelt UVC-renser separat vha. kontaktboksen eller tag stikket ud.                                                                           |

### 5.2 Kontrol af funktion

L

- Funktionsdisplayet lyser, når UVC-pæren er tændt.
- Bitron Premium 120 W / 180 W: Det lyse UVC-lys belyser funktionsvisningen. En svagt lysende funktionsvisning er et tegn på en slukket UVC-renser. Anbefalet funktionskontrol:
  - Tænd kun for en UVC-renser ad gangen. Sluk for den tilstødende UVC-renser.

## 6 Fejlafhjælpning

| Fejl                                               | Årsag                                         | Afhjælpning                                                                                                                                                                                                                                                                  |
|----------------------------------------------------|-----------------------------------------------|------------------------------------------------------------------------------------------------------------------------------------------------------------------------------------------------------------------------------------------------------------------------------|
| Apparatet giver ikke en tilfredsstillende virkning | Vandet er ekstremt snavset                    | <ul style="list-style-type: none"> <li>• Fjern alger og blade fra dammen</li> <li>• Udfør grundrengøring</li> <li>• Vandudskiftning</li> </ul>                                                                                                                               |
|                                                    | Kvartsglasset er snavset                      | Rengør kvartsglasset                                                                                                                                                                                                                                                         |
|                                                    | Ydelsen for UVC-lampen er for lav             | Pæren skal udskiftes efter ca. 8000 driftstimer                                                                                                                                                                                                                              |
|                                                    | Bassinvolumen for stort                       | Anvend yderligere UVC-rensere                                                                                                                                                                                                                                                |
|                                                    | Gennemstrømningsmængde er ringe eller for høj | Overhold anbefalet gennemstrømningsmængde                                                                                                                                                                                                                                    |
| UVC-lampen lyser ikke                              | Netstik ikke sat i                            | Sæt netstik i                                                                                                                                                                                                                                                                |
|                                                    | UVC-lampe er defekt                           | Udskift UVC-lampen                                                                                                                                                                                                                                                           |
|                                                    | Tilslutning er defekt                         | Kontroller den elektriske tilslutning                                                                                                                                                                                                                                        |
|                                                    | UVC-lampe er overophedet                      | <ul style="list-style-type: none"> <li>• Efter afkøling tænder UVC-lampen automatisk igen</li> <li>• Sørg for et tag, hvis apparatet bliver udsat for kraftigt sollys</li> <li>• Forøg gennemstrømningsmængden for at undgå en for kraftig opvarmning i vandhuset</li> </ul> |

## 7 Rengøring og vedligeholdelse



### ADVARSEL

Elektrisk spænding kan føre til døden eller alvorlige kvæstelser.

- Træk netstikket ud inden arbejde på apparatet.
- Sikr mod utilsigtet genstart.



### FORSIGTIG

Kvartsglas og UVC-pære kan gå itu og medføre snitsår.

- Vær forsigtig ved alt arbejde på UVC-renseren for at undgå snitsår.
- Undgå rystelser, stød og hektiske bevægelser for at forhindre brud på glasset.



### BEMÆRK

Apparatet kan blive beskadiget, hvis vandstrømmen pludseligt bliver afbrudt efter udgangen (f.eks. med en skydeventil). Den pludselige afbrydelse kan forårsage en kortfristet trykførelse på over 1 bar (vandslag).

- Sluk: Sluk først pumpen, og luk derefter skydeventilen. Ved drift i et filtersystem, skal filter-systemet først tages ud af drift.
- Tænd: Åbn først skydeventilen, og tænd derefter for pumpen. Ved drift i et filtersystem, skal filtersystemet tages i drift som det sidste.
- Installér alternativt skydeventilen foran indgangen.

### 7.1 Regelmæssige arbejdsopgaver

Det skal regelmæssigt kontrolleres, at apparatet fungerer fejlfrit. Afhængig af driftstid og urenheder i vandet skal tidsintervallerne for dette fastlægges individuelt. Jo større kravet er til rensning, desto oftere skal apparatet kontrolleres.

### 7.2 Afmontering/montering af apparathoved



### FORSIGTIG

Ultraviolet stråling fra UVC-pæren kan medføre forbrændinger på øjne eller hud.

- Brug aldrig UVC-lampen uden for huset.
- Af sikkerhedsmæssige grunde kan UVC-lampen først tændes, når UVC-renseren er korrekt monteret i apparatet.
- Ved anvendelse af flere Bitron Premium 120 W / 180 W: Tilslut kun UVC-renserens apparathoveder til en kontaktboks.



### FORSIGTIG

Meget varm lyskilde. Fare for forbrændinger ved berøring.

- Kobl apparatet fra strømmen, og vent et par minutter inden afmonteringen, indtil lyskilden er afkølet.

Sådan gør du:

M

1. Tryk på låsehagen, og drej derefter apparathovedet ca. 30 grader mod uret og tag det forsigtigt af.
  - Vær opmærksom på, at transportbeskyttelsen på kvartsglasrøret ikke går tabt.
2. Sæt apparathovedet, hvor det er drejet ca. 30 grader ift. soklen, forsigtigt i soklen, og drej det med uret, indtil det kan høres, at apparathovedet går i indgreb.
  - Transportbeskyttelsen skal befinde sig på kvartsglasrøret.

### 7.3 Rengør kvartsglasset

Forudsætning:

- Apparathovedet er taget af. (→ Afmontering/montering af apparathoved)

Sådan gør du:

1. Tør kvartsglasrøret af med en fugtig klud.
2. Kontrollér O-ringen på apparathovedet for beskadigelse, og udskift den eventuelt.
3. Monter apparathovedet igen, efter arbejdet er afsluttet. (→ Afmontering/montering af apparathoved)

### 7.4 Udskift UVC-pæren

UVC-pæren skal udskiftes senest efter 8.000 driftstimer. Dermed garanteres en optimal filterkapacitet.

- Bitron Premium 120 W / 180 W: Udskift alle UVC-lamper.



#### ADVARSEL

Kontakt med strømførende elektriske ledere kan føre til døden eller alvorlige kvæstelser.

- Træk netstikket ud inden arbejde på apparatet.



#### BEMÆRK

- I kvartsglasrøret kan der dannes kondensvand. Kondensvandet er uundgåeligt og har ingen indflydelse på funktion og sikkerhed.
- Kvartsglasrøret kan med tidens løb blive ridset eller uigennemsigtigt. I dette tilfælde er UVC-lampens ydeevne mhp. på rensfunktionen ikke længere tilstrækkelig. Kvartsglasrøret skal udskiftes.

Forudsætning:

- Apparathovedet er taget af. (→ Afmontering/montering af apparathoved)

Sådan gør du:

N

1. Løsn sikringskruen på omløbermøtrikken på kvartsglasset med en skruetrækker.
2. Skru omløbermøtrikken af mod uret, og træk kvartsglasset forsigtigt af med en let drejende bevægelse.
  - Voldsomme stød kan beskadige kvartsglasset eller den derunder placerede UVC-lampe.
3. Fjern forsigtigt lampebeskyttelsen fra UVC-lampen, træk derefter afskærmningspladen foran soklen ud og sidst men ikke mindst UVC-lampen ud af soklen. Udskift den med en ny UVC-lampe.
  - Brug kun UVC-pærer, der svarer til apparatets tekniske data. (→ Tekniske data)
  - Efter udskiftning af pæren skal beskyttelsespladen og lampeskærmen sættes på plads igen.
4. Skub kvartsglasset med omløbermøtrikken og O-ringen forsigtigt tilbage på UVC-lampen.
  - Sørg for, at O-ringen ligger mellem omløbermøtrik og gevind på UVC-rensere, således at kvartsglasset slutter vandtæt.
5. Spænd omløbermøtrik fast i urets retning indtil anslag. Spænd sikringskruen fast på omløbermøtrikken.

## 8 Opbevaring/overvintring

Apparatet er ikke frostsikkert og skal afmonteres og sættes til opbevaring, hvis der ventes frostvejr.

Sådan opbevares apparatet korrekt:

- Rengør apparatet grundigt, kontrollér for beskadigelser, og udskift beskadigede dele.
- Tøm apparatet så godt som muligt, rengør det grundigt og kontroller for skader.
- Tøm så vidt muligt alle slanger, rørledninger og tilslutninger.
- Beskyt elektriske tilslutninger mod fugt og snavs.
- Nedsæk pumpen, og opbevar den frostfrit.
- Beskyt åbne stikforbindelser mod fugt og snavs.

## 9 Lukkedele

- UVC-pære, kvartsglas og o-ring til kvartsglas

## 10 Reservedele

Med originale reservedele fra OASE forbliver apparatet sikkert og fortsætter med at arbejde pålideligt. Reservedelstegninger og reservedele findes på vores hjemmeside.



[www.oase-livingwater.com/spareparts](http://www.oase-livingwater.com/spareparts) INT

## 11 Bortskaffelse



### OBS!

Dette apparat må ikke bortskaffes som husholdningsaffald.

- Apparatet gøres ubrugeligt ved at skære kablet af og bortskaffes via det dertil beregnede genbrugssystem.
- Bortskaf UVC-pære via det dertil beregnede retursystem.

## 12 Tekniske data

### 12.1 Apparatdata

| Bitron Premium                                     |                |     | 60 W                          | 120 W                         | 180 W                         |
|----------------------------------------------------|----------------|-----|-------------------------------|-------------------------------|-------------------------------|
| Tilslutningsspænding                               |                |     | 220 – 240 V AC,<br>50 – 60 Hz | 220 – 240 V AC,<br>50 – 60 Hz | 220 – 240 V AC,<br>50 – 60 Hz |
| Effektforbrug                                      |                | W   | 60                            | 120                           | 180                           |
| Beskyttelsesgrad                                   | Apparathoved   |     | IP68                          | IP68                          | IP68                          |
|                                                    | Kontaktboks    |     | –                             | IP44                          | IP44                          |
| UVC-lamper                                         | Type           |     | 1 × 60 W TC-L (UV-C)          | 2 × 60 W TC-L (UV-C)          | 3 × 60 W TC-L (UV-C)          |
|                                                    | Levetid        | h   | 8000                          | 8000                          | 8000                          |
| Vandtemperatur                                     | tilladt område | °C  | + 4 ... + 35                  | + 4 ... + 35                  | + 4 ... + 35                  |
| Netkabel                                           | Længde         | m   | 5                             | 5                             | 5                             |
| Tilslutningskabel<br>Kontakt-<br>boks/apparathoved | Længde         | m   | –                             | 1,8                           | 1,8                           |
| Indgang                                            | Tilslutning    |     | DN 110                        | DN 110                        | DN 110                        |
| Udgang                                             | Tilslutning    |     | DN 110                        | DN 110                        | DN 110                        |
| Gennemløbsmængde                                   | minimal        | l/t | 5000                          | 8000                          | 10000                         |
|                                                    | maksimum       | l/t | 40000                         | 70000                         | 100000                        |
|                                                    | anbefalet      | l/t | 16500                         | 33000                         | 50000                         |
| Driftstryk                                         | maksimum       | bar | 0,6                           | 0,6                           | 0,6                           |
| Pumpetryk                                          | maksimum       | bar | 1                             | 1                             | 1                             |
| Dimensioner                                        | Længde         | mm  | 210                           | 360                           | 384                           |
|                                                    | Bredde         | mm  | 280                           | 358                           | 388                           |
|                                                    | Højde          | mm  | 681                           | 681                           | 681                           |
| Vægt                                               | uden vand      | kg  | 7,6                           | 13,6                          | 16,9                          |
|                                                    | med vand       | kg  | 21,0                          | 40,5                          | 50,2                          |

## 12.2 Steriliseringsevne







|                             | Gennemløbsmængde | UVC-ydelse | Energimængde til sterilisering |
|-----------------------------|------------------|------------|--------------------------------|
| <b>Bitron Premium 60 W</b>  | 16500 l/t        | 60 W       | 12 mWs/cm <sup>2</sup>         |
| <b>Bitron Premium 120 W</b> | 18000 l/t        | 60 W       | 12 mWs/cm <sup>2</sup>         |
|                             | 30000 l/t        | 60 W       | 7,2 mWs/cm <sup>2</sup>        |
|                             |                  | 120 W      | 12 mWs/cm <sup>2</sup>         |
| <b>Bitron Premium 180 W</b> | 19800 l/t        | 60 W       | 12 mWs/cm <sup>2</sup>         |
|                             |                  | 60 W       | 9,2 mWs/cm <sup>2</sup>        |
|                             | 38700 l/t        | 120 W      | 12 mWs/cm <sup>2</sup>         |
|                             |                  | 60 W       | 4,7 mWs/cm <sup>2</sup>        |
|                             | 50000 l/t        | 120 W      | 9,2 mWs/cm <sup>2</sup>        |
|                             |                  | 180 W      | 12 mWs/cm <sup>2</sup>         |

12 mWs/cm<sup>2</sup> Påkrævet energimængde til deaktivering af *Chlorella vulgaris* (encellede grønalger)  
 5,5 mWs/cm<sup>2</sup> Påkrævet energimængde til deaktivering af *Pseudomonas aeruginosa*

## 12.3 Vandværdier

| Type           | Ferskvand     | Poolvand         |
|----------------|---------------|------------------|
| pH-værdi       | 7.2 ... 7.6   | 7.2 ... 7.6      |
| Hårdhed        | 8 ... 15 DH   | 8 ... 15 DH      |
| Frit klor      | <0,3 mg/l     | 0.3 ... 0.6 mg/l |
| Klorindhold    | <250 mg/l     | <200 mg/l        |
| Total tør rest | <50 mg/l      | <50 mg/l         |
| Temperatur     | +4 ... +35 °C | +4 ... +30 °C    |

## 13 Symboler på apparatet

|                                                                                               |                                                                                                              |
|-----------------------------------------------------------------------------------------------|--------------------------------------------------------------------------------------------------------------|
| <b>IP68</b>  | Fuld beskyttelse mod kontakt, støvtæt, beskyttelse mod permanent neddykning indtil 0,1 m dybde.              |
| <b>IP44</b>                                                                                   | Beskyttet mod kontakt til farlige dele med genstande indtil 1 mm i diameter.<br>Beskyttelse mod sprøjtevand. |
|              | Farlig UVC-stråling.                                                                                         |
|              | Beskyt mod direkte sollys.                                                                                   |
|             | Aftap vandet ved frostvejr.                                                                                  |
|            | Må ikke bortskaffes sammen med husholdningsaffaldet.                                                         |
|            | Læs og overhold brugsvejledningen.                                                                           |

## **ADVARSEL**

- Dette apparatet kan brukes av barn som er 8 år eller eldre, samt av personer med reduserte fysiske, sensoriske eller mentale begrensninger, eller som mangler erfaring og kunnskap, hvis de er under oppsikt eller har fått opplæring i riktig bruk av apparatet, og forstår farene forbundet med å bruke dette.
- Barn må ikke leke med apparatet.
- Rengjøring eller brukervedlikehold må ikke utføres av barn uten at de er under oppsikt.
- Apparatet må være sikret gjennom en jordfeilbryter med en utløserstrøm på maksimalt 30 mA.
- Koble apparatet bare til dersom de elektriske dataene til apparatet og strømforsyningen stemmer overens. Du finner apparatdataene på typeskiltet på apparatet, på forpakningen og i denne bruksanvisningen.
- Strømstøt kan føre til død eller alvorlige personskader! Før du berører vannet må alle elektriske apparater som befinner seg i vannet kobles fra strømmettet.
- En skadet strømledning kan ikke skiftes ut. Kasser apparatet.

|       |                                                                   |     |
|-------|-------------------------------------------------------------------|-----|
| 1     | Merknader til denne bruksanvisningen.....                         | 137 |
| 1.1   | Advarsler i denne bruksanvisningen.....                           | 137 |
| 1.2   | Referanser i denne bruksanvisningen.....                          | 137 |
| 2     | Sikkerhetsanvisninger.....                                        | 137 |
| 2.1   | Elektrisk tilkobling.....                                         | 137 |
| 2.2   | Sikker drift.....                                                 | 138 |
| 3     | Produktbeskrivelse.....                                           | 138 |
| 3.1   | Oversikt.....                                                     | 138 |
| 3.2   | Tilsiktet bruk.....                                               | 138 |
| 4     | Installasjon og tilkobling.....                                   | 139 |
| 4.1   | Planlegge plassering.....                                         | 139 |
| 4.2   | Avstand til dammen.....                                           | 139 |
| 4.3   | Stille opp UVC-renser enkeltvis.....                              | 139 |
| 4.3.1 | Vertikal montering av UVC-renser.....                             | 139 |
| 4.3.2 | Horisontal montering av UVC-renser.....                           | 139 |
| 4.4   | Montering i ProfiClear Premium Gravitation-filtersystemet.....    | 140 |
| 4.4.1 | Kombinasjoner UVC-renser / filterpumpe.....                       | 140 |
| 4.4.2 | Montering av UVC-renser.....                                      | 140 |
| 4.5   | Montering i ProfiClear Premium XL Gravitation-filtersystemet..... | 141 |
| 4.5.1 | Kombinasjoner UVC-renser / filterpumpe.....                       | 141 |
| 4.5.2 | Montering av UVC-renser.....                                      | 141 |
| 4.5.3 | Forbinde to UVC-renser i en rekke.....                            | 142 |
| 4.6   | Påbygg pumpet på ProfiClear Premium XL-filtersystem.....          | 142 |
| 4.6.1 | Montering av UVC-renser.....                                      | 142 |
| 4.7   | Montere bryterboksen.....                                         | 142 |
| 5     | Idriftsettelse.....                                               | 143 |
| 5.1   | Slå av/på.....                                                    | 143 |
| 5.2   | Kontrollere funksjonen.....                                       | 143 |
| 6     | Utbedrefeil.....                                                  | 143 |
| 7     | Rengjøring og vedlikehold.....                                    | 144 |
| 7.1   | Regelmessig arbeid.....                                           | 144 |
| 7.2   | Ta/innbygging av apparatet.....                                   | 144 |
| 7.3   | Rengjøre kvartsglass.....                                         | 145 |
| 7.4   | Utskifting av UVC-Lampen.....                                     | 145 |
| 8     | Lagring/overvintring.....                                         | 145 |
| 9     | Slitedeler.....                                                   | 146 |
| 10    | Reservedeler.....                                                 | 146 |
| 11    | Kassering.....                                                    | 146 |
| 12    | Tekniske data.....                                                | 146 |
| 12.1  | Apparatinformasjon.....                                           | 146 |
| 12.2  | Steriliseringseffekt.....                                         | 147 |
| 12.3  | Vannverdier.....                                                  | 147 |
| 13    | Symboler på apparatet.....                                        | 147 |

## 1 Merknader til denne bruksanvisningen

Med kjøpet av produktet **Bitron Premium** har du gjort et godt valg.

Les denne bruksanvisningen nøye og gjør deg kjent med apparatet før du tar det i bruk første gang. Alt arbeid på og med dette apparatet skal gjennomføres etter de anvisninger som foreligger.

Ta hensyn til sikkerhetsanvisningene for riktig og sikker bruk av apparatet.

Ta godt vare på denne bruksanvisningen. Hvis apparatet selges skal bruksanvisningen følge med.

### 1.1 Advarsler i denne bruksanvisningen

Advarslene i denne bruksanvisningen er klassifisert med signalford som antyder graden av fare.



#### ADVARSEL

- Betegner en potensielt farlig situasjon.
- Å ignorere advarselen kan føre til død eller alvorlig personskade.



#### FORSIKTIG

- Betegner en potensielt farlig situasjon.
- Å ignorere advarselen kan føre til lett eller ubetydelig personskade.



#### MERK

Informasjon som skal gi bedre forståelse eller som skal bidra til å forebygge eventuelle materielle skader eller miljødeleggelser.

### 1.2 Referanser i denne bruksanvisningen

A Viser til en illustrasjon, f.eks. Illustrasjon A.

→ Viser til et annet kapittel.

## 2 Sikkerhetsanvisninger

### 2.1 Elektrisk tilkobling

- Elektriske installasjoner må tilsvare nasjonale installasjonsforskrifter og må kun gjennomføres av en fagperson.
- En person teller som elektrofagperson, hvis vedkommende på grunn av faglig utdanning, kunnskap og erfaring er skikket og berettiget til å vurdere og utføre arbeidene vedkommende får tildelt. Arbeidet som fagperson omfatter også å oppdage mulige farer og følge gjeldende regionale og nasjonale normer, forskrifter og bestemmelser.
- Kontakt en elektrofagperson ved spørsmål og problemer.
- Koble apparatet bare til dersom de elektriske dataene til apparatet og strømforsyningen stemmer overens. Apparatdataene finner du på typeskiltet på apparatet, på forpakningen og i denne bruksanvisningen.
- Skjøteledninger og strømfordelere (f. eks. stikkontaktlister) må være beregnet for utendørs bruk (beskyttet mot vannsprut).
- Beskytt pluggforbindelser mot fuktighet.
- Apparatet må bare kobles til en forskriftsmessig installert stikkontakt.
- Jord apparatet. Koble jordledningen til et ubrukt borehull på huset.
- Strømkretsens maksimalt tillatte belastning kan overskrides ved enkelte apparatkombinasjoner av ProfiClear Premium-filtersystemet. Fordel apparatene som skal tilkobles på flere strømkretser.

## 2.2 Sikker drift

- Hvis den elektriske ledningen er defekt, må apparatet ikke brukes.
- Ved defekt hus, skal apparatet ikke brukes.
- Ikke bær eller trekk apparatet etter den elektriske ledningen.
- Utfør aldri tekniske endringer på apparatet.
- Utfør kun arbeid på apparatet som er beskrevet i denne bruksanvisningen. Kontakt autorisert kundeservice eller produsenten ved tvil eller hvis problemet ikke kan utbedres.
- Legg ledningene slik at de er beskyttet mot skader, og pass på at ingen kan snuble i dem.
- Bruk kun originale reservedeler og originalt tilbehør for apparatet.
- Åpne huset på apparatet eller tilhørende deler kun hvis det uttrykkelig oppfordres til det i bruksanvisningen.

## 3 Produktbeskrivelse

**Bitron Premium** dreper alger og sykdomsfremkallende bakterier i dammer med UVC-stråling. Det kraftige apparatet med UVC-lampe sitter i et strømningsoptimert V2A-edelstålhus, hvor det strømmer gjennom bakteriefremkallende damvann.

- Apparatet er spesielt egnet for drift i OASE-filtersystemet ProfiClear Premium.

### 3.1 Oversikt

| □ A | Antall         |       |       |  | Beskrivelse                                                                                                 |
|-----|----------------|-------|-------|--|-------------------------------------------------------------------------------------------------------------|
|     | Bitron Premium |       |       |  |                                                                                                             |
|     | 60 W           | 120 W | 180 W |  |                                                                                                             |
| 1   | 1              | 2     | 3     |  | Apparathode til UVC-renseren                                                                                |
| 2   | 1              | 2     | 3     |  | Seglass, funksjonsvisning                                                                                   |
| 3   | 1              | 1     | 1     |  | Utgang DN 110                                                                                               |
| 4   | 1              | 1     | 1     |  | Vannhus                                                                                                     |
| 5   | 2              | 2     | 2     |  | Monteringsvinkel for veggmontering eller gulvmontering                                                      |
| 6   | 2              | 2     | 2     |  | Monteringsvinkel for feste i utløpsmodulen eller Individual Modul filtersystemet ProfiClear Premium         |
| 7   | 1              | 1     | 1     |  | Rørmansjett DN 110, for tilkobling i utløpsmodulen eller Individual Modul filtersystemet ProfiClear Premium |
| 8   | 1              | 1     | 1     |  | Pakningsvedlegg med skruer for fastgjøring                                                                  |
| 9   | 1              | 1     | 1     |  | Inngang DN 110                                                                                              |
| 10  | –              | 2     | 3     |  | Pluggkontakt for service, forbinder UVC-renseren med bryterboksen (11)                                      |
| 11  | –              | 1     | 1     |  | Bryterboks for separat innkobling/utkobling av UVC-renseren                                                 |
| 12  | –              | 1     | 1     |  | Monteringsvinkel for standard montering av bryterboksen (11) vannhus (4)                                    |
| 13  | 1              | –     | –     |  | Gummifot for AquaMax Eco Gravity 10000/15000/20000                                                          |
| 14  | 1              | –     | –     |  | Eksentrisk gummimuffe, 110 mm på innvendig G2-gjenge                                                        |

### 3.2 Tilsiktet bruk

Produktet som er beskrevet i denne anvisningen skal kun brukes på følgende måte:

- For rensing av hagedammer.
- Drift ved overholdelse av tekniske data. (→ Tekniske data)
- Må bare brukes til private formål.

Følgende restriksjoner gjelder for apparatet:

- UVC-lampen må aldri brukes utenfor huset den er montert i, eller bli brukt til andre formål. Strålingen fra UVC-lampen er farlig for øyne og hud, selv ved små doser.
- Bruk aldri andre væsker enn vann.
- Skal aldri brukes uten vanngjennomstrømning.
- Må ikke brukes til sterilisering av drikkevann eller andre væsker.
- Skal ikke brukes i forbindelse med kjemikalier, næringsmidler, lett brennbare eller eksplosive stoffer.

## 4 Installasjon og tilkobling

### 4.1 Planlegge plassering

- OASE anbefaler at minst 55 % av vannmengden i dammen strømmer gjennom UVC-renseren hver time. Dette sikrer at renehastigheten er større enn bakterienes veksthastighet.
- Avhengig av anvendelsen kreves spesifikt monteringsmateriale for montering og tilkobling.
  - OASE tilbyr spesifikt monteringsmateriale på hjemmesiden eller i katalogen "Vann og hage".
  - "Bitron Premium 60 W / 120 W / 180 W planleggingshjelp" inneholder all informasjon om anvendelser, valg av egnede pumper og nødvendig monteringsmateriale. Planleggingshjelpen kan lastes ned på [www.oase-livingwater.com](http://www.oase-livingwater.com).

### 4.2 Avstand til dammen

B

Apparatet må plasseres utenfor dammen, men er sikret mot midlertidig oversvømmelse.

- Apparathodet må for det meste stå tørt.
- Bitron 120 W / 180 W: Bryterboksen må settes opp minst 2 m unna kanten av dammen.

### 4.3 Stille opp UVC-renser enkeltvis

- UVC-rensen skal kun monteres vannrett nedover eller loddrett på fast underlag.
  - Ved horisontal montering må inngangen til pumpens tilkobling ligge nede, slik at det ikke kan samle seg luft i vannhuset til UVC-rensen.
  - Ta hensyn til tilstrekkelig plass for vedlikeholdsarbeider. Du må overholde minst 600 mm plass for demontering og montering av apparathodet.
- Ved montering under vannoverflatenivå må det bygges inn en portventil i rørsystemet slik at apparatet kan reguleres helt eller delvis med hensyn til gjennomstrømming og vedlikeholdsarbeider.
  - Anbefaling: Ventil DN 110 (OASE-art. 27171).
- Ved tørr oppstilling av pumpen, må tilkoplingsgjengene til trykk- og sugesiden forsegles med teflon-tape.

#### 4.3.1 Vertikal montering av UVC-renser

Bruk egnet festemateriale (skruer, plugg) for montering.

- Velg festemateriale slik at apparatet står sikkert. Ta hensyn til vekten til det vannfylte apparatet. (→ Tekniske data)

Slik går du frem:

C, D

1. Merk av posisjonene for skruene på underlaget.
2. Bor hullene og skru fast apparatet på underlaget.
3. Tilkobling av innløp og utløp.
  - Monteringsmateriale inngang (IN): OASE-tilbehør 73751, 77191 samt slange  $\varnothing$  50 mm til pumpe.
  - Monteringsmateriale utgang (OUT): OASE-tilbehør 73751 for tilkobling rør DN 110.
  - Sikre rør DN 110 mot å skli av.
4. Bitron Premium 120 W / 180 W: Fest bryterboksen på vannhuset. (→ Tekniske data)

#### 4.3.2 Horisontal montering av UVC-renser

Bruk egnet festemateriale (skruer, plugg) for montering med monteringsvinklener.

- Velg festemateriale slik at lasten som skal bæres holdes sikkert. Ta hensyn til vekten til det vannfylte apparatet. (→ Tekniske data)

Slik går du frem:

C, E

1. Merk av posisjonene for skruene på underlaget.
2. Bor hull og fest veggbrakettene på underlaget.
3. Monter apparatet på veggbrakettene med mutrer og skruer fra pakningsvedlegget.
4. Tilkobling av innløp og utløp.
  - Monteringsmateriale inngang (IN): OASE-tilbehør 73752, 73756 samt slange  $\varnothing$  50 mm til pumpe.
  - Monteringsmateriale utgang (OUT): OASE-tilbehør 73751 for tilkobling rør DN 110.
  - Sikre rør DN 110 mot å skli av.
5. Bitron Premium 120 W / 180 W: Fest bryterboksen på vannhuset. (→ Montere bryterboksen)

#### 4.4 Montering i ProfiClear Premium Gravitasjon-filtersystemet

Bitron Premium 60 W / 120 W / 180 W brukes ved ProfiClear Premium i gravitasjonssystemet. UVC-renseren monteres i ProfiClear Premium Individual modulen eller i ProfiClear Premium Compact/Classic pumpekammeret. Fremgangsmåten er identisk for begge modulene.

##### 4.4.1 Kombinasjoner UVC-renser / filterpumpe

| Bitron Premium | AquaMax Eco                               | Monteringsmateriale              |         | Figur Montering se side 13 |                                                                                                                                                                                                                  |
|----------------|-------------------------------------------|----------------------------------|---------|----------------------------|------------------------------------------------------------------------------------------------------------------------------------------------------------------------------------------------------------------|
|                |                                           | OASE-tilbehør, art.nr.           | Slange  |                            | Kommentar                                                                                                                                                                                                        |
| <b>60 W</b>    | Gravity 10000/15000/20000                 | 73752, 73758                     | –       | a                          | OASE-tilbehør er inkludert i leveransen til Bitron Premium 60 W.                                                                                                                                                 |
|                | Premium 6000/8000/10000/12000/16000/20000 | 73750, 73536, 73752              | –       | b                          | Pumpen må løftes i den endelige posisjonen. Pumpen installeres uten filterskåler og med montert pumpeholder EC2. OASE-tilbehør 75752 er inkludert i leveransen til Bitron Premium 60 W.                          |
|                | Titanium 31000                            | 48597, 2× 73750                  | –       | –                          | Teknisk mulig, kombinasjon anbefales ikke, OASE tilbyr ingen muffe for tilkobling av pumpen                                                                                                                      |
|                | Titanium 51000                            | 73658, 2× 73750                  | –       | –                          | Teknisk mulig, kombinasjon anbefales ikke, OASE tilbyr ingen muffe for tilkobling av pumpen                                                                                                                      |
|                | Expert 21000/26000/36000/44000            | 73536, 1×/2× 73750, 73752, 73756 | ∅ 50 mm | c                          | ProfiClear Premium Individual modul: Enten stikker begge silkurvene litt frem eller fjern silkurvene eller demonter håndtaket til pumpen. OASE-tilbehør 75752 er inkludert i leveransen til Bitron Premium 60 W. |
| <b>120 W</b>   | Gravity 10000/15000/20000                 | 73752, 73756, 73758              | ∅ 50 mm | d                          |                                                                                                                                                                                                                  |
|                | Premium 8000/10000/12000/16000/20000      | 73536, 73750, 73752, 73756       | ∅ 50 mm | e                          | Pumpen installeres uten filterskåler og med montert pumpeholder EC2                                                                                                                                              |
|                | Titanium 31000                            | 48597, 2× 73750, 73755           | –       | f                          | Det kreves mye kraft for montering/demontering                                                                                                                                                                   |
|                | Titanium 51000                            | 73658, 2× 73750                  | –       | –                          | Teknisk mulig, kombinasjon anbefales ikke, OASE tilbyr ingen muffe for tilkobling av pumpen                                                                                                                      |
|                | Expert 21000/26000/36000/44000            | 73536, 1×/2× 73750, 73752, 73756 | ∅ 50 mm | g                          | ProfiClear Premium Individual modul: Enten stikker en silkurv litt frem eller fjern silkurven eller demonter håndtaket til pumpen                                                                                |
| <b>180 W</b>   | Gravity 10000/15000/20000                 | 73752, 73756, 73758              | ∅ 50 mm | h                          |                                                                                                                                                                                                                  |
|                | Premium 10000/12000/16000/20000           | 73536, 73750, 73752, 73756       | ∅ 50 mm | i                          | Pumpen installeres uten filterskåler og med montert pumpeholder EC2                                                                                                                                              |
|                | Titanium 31000                            | 48597, 2× 73750, 73755           | –       | j                          | Det kreves mye kraft for montering/demontering                                                                                                                                                                   |
|                | Titanium 51000                            | 73658, 2× 73750                  | –       | –                          | Teknisk mulig, kombinasjon anbefales ikke, OASE tilbyr ingen muffe for tilkobling av pumpen                                                                                                                      |
|                | Expert 21000/26000/36000/44000            | 73536, 1×/2× 73750, 73752, 73756 | ∅ 50 mm | k                          | ProfiClear Premium Individual modul: Enten stikker en silkurv litt frem eller fjern silkurven eller demonter håndtaket til pumpen                                                                                |

##### 4.4.2 Montering av UVC-renser

Slik går du frem:

F

1. Åpne slangeklemmen til rørmansjetten DN 110 og skyv rørmansjetten på utgangen til UVC-renseren.
2. Plasser UVC-renseren i beholderen og forbind utgangen ved hjelp av en rørmansjett med utgangen til beholderen. Trekk til rørmansjetten.
3. Fest UVC-renseren med monteringsvinkler på beholderen.
  - Monteringsvinklene festes på UVC-renseren og beholderveggen.
  - Dersom ikke tilstede, må du senere lage borehullene i beholderveggen.
4. Forbind utgangen til pumpen med inngangen til UVC-renseren.
  - Monteringsmateriale: (→ Kombinasjoner UVC-renser / filterpumpe)
5. Sett inn silkurvene og fest tilkoblingskabelen med klemmen.
6. Heng opp bryterboksen utvendig på skruene til beholderveggen. (→ Montere bryterboksen)
  - Ved beholdere uten oppheng må du lage borehullene senere og skru inn skruene fra pakningsvedlegget som oppheng.

#### 4.5 Montering i ProfiClear Premium XL Gravitation-filtersystemet

Ved ProfiClear Premium XL Gravitation-filtersystemet blir Bitron Premium 60 W / 120 W / 180 W montert i ProfiClear Premium XL utløpsmodulen Gravitation.

##### 4.5.1 Kombinasjoner UVC-reenser / filterpumpe

| Bitron Premium | AquaMax Eco                               | Monteringsmateriale<br>OASE-tilbehør, art.nr. | Figur Montering se side 15 |                                                                                                                                           |
|----------------|-------------------------------------------|-----------------------------------------------|----------------------------|-------------------------------------------------------------------------------------------------------------------------------------------|
|                |                                           |                                               |                            | Kommentar                                                                                                                                 |
| 60 W           | Gravity 10000/15000/20000                 | 73752, 73758                                  | a                          | OASE-tilbehør er inkludert i leveransen av Bitron Premium 60 W.                                                                           |
|                | Premium 6000/8000/10000/12000/16000/20000 | 73750, 73536, 73752                           | b                          | Bruk av pumpen uten filterskåler men med montert pumpeholder EC2<br>OASE-tilbehør 73752 er inkludert i leveransen av Bitron Premium 60 W. |
|                | Titanium 31000                            | 48597, 2× 73750                               |                            | Teknisk mulig, kombinasjon anbefales ikke, OASE tilbyr ingen muffe for tilkobling av pumpen                                               |
|                | Titanium 51000                            | 2× 73750, 73658                               |                            | Teknisk mulig, kombinasjon anbefales ikke, OASE tilbyr ingen muffe for tilkobling av pumpen                                               |
|                | Expert 21000/26000/36000/44000            | 2× 73750, 73752, 73536                        | c                          | OASE-tilbehør 73752 er inkludert i leveransen av Bitron Premium 60 W.                                                                     |
| 120 W          | Gravity 10000/15000/20000                 | 73752, 73757, 73758                           | d                          |                                                                                                                                           |
|                | Premium 8000/10000/12000/16000/20000      | 73536, 73750, 73752, 73757                    | e                          | Bruk av pumpen uten filterskåler men med montert pumpeholder EC2                                                                          |
|                | Titanium 31000                            | 48597, 2× 73750, 73753                        | f                          |                                                                                                                                           |
|                | Titanium 51000                            | 2× 73750, 73658, 73754                        | g                          |                                                                                                                                           |
|                | Eco Expert 21000/26000/36000/44000        | 73536, 1×/2× 73750, 73752, 1×/2× 73757        | h                          |                                                                                                                                           |
| 180 W          | Gravity 10000/15000/20000                 | 73752, 73757, 73758                           | i                          |                                                                                                                                           |
|                | Premium 10000/12000/16000/20000           | 73536, 73750, 73752, 73757                    | j                          | Bruk av pumpen uten filterskåler men med montert pumpeholder EC2                                                                          |
|                | Titanium 31000                            | 48597, 2× 73750, 73753                        | k                          |                                                                                                                                           |
|                | Titanium 51000                            | 73658, 2× 73750, 73754                        | l                          |                                                                                                                                           |
|                | Expert 21000/26000/36000/44000            | 73536, 1×/2× 73750, 73752, 1×/2× 73757        | m                          |                                                                                                                                           |

##### 4.5.2 Montering av UVC-reenser

Slik går du frem:

G

1. Åpne slangeklemmen til rørmansjetten DN 110 og skyv rørmansjetten på utgangen til UVC-rensere.
2. Plasser UVC-rensere i beholderen og forbind utgangen ved hjelp av en rørmansjett med utgangen til beholderen. Trekk til rørmansjetten.
3. Fest UVC-rensere med monteringsvinkler på beholderen.
  - Monteringsvinklene festes på UVC-rensere og beholderveggen.
4. Forbind utgangen til pumpen med inngangen til UVC-rensere.
  - Monteringsmateriale: (→ Kombinasjoner UVC-reenser / filterpumpe)
5. Heng opp bryterboksen utvendig på skruene til beholderveggen. (→ Montere bryterboksen)

#### 4.5.3 Forbinde to UVC-rensere i en rekke

For å sikre en god steriliseringshastighet selv ved store strømningshastigheter, kan en ekstra UVC-renser monteres utvendig på utgangen til beholderen.

Slik går du frem:

H

1. Plasser den andre UVC-renseren utenfor utgangen til beholderen og forbind den med utgangen.
  - Monteringsmateriale for oppstilling på ProfiClear Premium XL utløpsmodul Gravitation: Sokkel, 110 mm høyde.
  - Monteringsmateriale for oppstilling på ProfiClear Premium Individual modul og ProfiClear Premium Compact Classic pumpekammer: Sokkel, 120 mm høyde.
  - Monteringsmateriale for forbindelse med utgangen til beholderen: OASE-tilbehør 73751.
  - Monteringsmateriale for utgangen til UVC-renseren: OASE-tilbehør 73751 for tilkobling rør DN 110.
2. Fest UVC-renseren med monteringsvinkler (OASE-tilbehør 77192) på beholderen.
  - Monteringsvinklene festes på UVC-renseren og beholderveggen.
3. Bitron Premium 120 W / 180 W: Fest bryterboksen på vannhuset. (→ Montere bryterboksen)

#### 4.6 Påbygg pumpet på ProfiClear Premium XL-filtersystem

UVC-renseren monteres pumpet på en inngang DN 110 til ProfiClear Premium TF-XL.

- Ved tørr oppstilling av pumpen, må tilkoplingsgjengene til trykk- og sugesiden forsegles med teflon-tape.

##### 4.6.1 Montering av UVC-rensere

Slik går du frem:

I

1. Åpne slangeklemmen til gummimuffen og skyv gummimuffen på utgangen til UVC-renseren.
  - Nødvendig monteringsmateriale: OASE-tilbehør 73751 (gummimuffe).
2. Plasser UVC-renseren foran inngang DN 110 til trommelfilteret og forbind utgangen ved hjelp av gummimuffe med inngangen til trommelfilteret. Trekk fast slangeklemmene til gummimuffen.
3. Skru trekantplaten på UVC-renseren.
  - UVC-renseren festes med trekantplaten på beholderen.
  - Trekantplaten er inkludert i leveransen til trommelfilteret.
4. Forbind utgangen til pumpen med inngangen til UVC-renseren.
  - Nødvendig monteringsmateriale: OASE-tilbehør 77191, 73751 samt slange Ø 50 mm.
5. Fest bryterboksen på UVC-renseren. (→ Montere bryterboksen)

#### 4.7 Montere bryterboksen

Kun Bitron Premium 120 W / 180 W



##### ADVARSEL

Elektrisk spenning kan føre til død eller alvorlige personskader.

- Bryterboksen skal alltid monteres utenfor filterbeholderen, aldri på UVC-vannhuset, når UVC-renseren står i en filterbeholder.

J

Ved påbygg pumpet på ProfiClear Premium TF-XL eller ved enkeltvis oppstilling festes bryterboksen med monteringsvinkelen og skruen fra pakningsvedlegget på vannhuset.

K

Ved montering i ProfiClear Premium Individual modul, ProfiClear Premium Compact Classic pumpekammer eller ProfiClear Premium XL utløpsmodul Gravitation festes bryterboksen på utsiden av beholderveggen.

- Montering i ProfiClear Premium Individual modul, ProfiClear Premium Compact Classic pumpekammer:
  - Ved nye filterbeholdere er skruene forhåndsmontert for oppheng av bryterboksen.
  - Ved filterbeholdere uten skruer for oppheng må du senere lage borehullene i beholderveggen og monteres skruene.
- Montering i ProfiClear Premium XL utløpsmodul Gravitation:
  - Skruene er forhåndsmontert for oppheng av bryterboksen.

## 5 Idriftssettelse



### FORSIKTIG

Ultrafiolett stråling fra UVC-lampen kan forbrenne øynene og huden.

- Bruk aldri UVC-lampen utenfor huset.
- Av sikkerhetsgrunner kan UVC-lampen først slås på når UVC-renseren er forskriftsmessig bygd inn i apparatet.
- Ved bruk av flere Bitron Premium 120 W / 180 W: Koble kun til apparatene til en UVC-renser på en bryterboks.



### MERK

- Åpne først tilgjengelige stenge-skyveventiler, deretter kobler du inn pumpen og til slutt UVC-renseren.
- Kontroller alle tilkoblinger for lekkasjer.
- Ved bruk av filterstartere, medikamenter og dampleiemidler må UVC-renseren være minst 36 timer ute av drift.
- Kontroller alle tilkoblinger for lekkasjer.
- Ved bruk av filterstartere, medikamenter og dampleiemidler må UVC-renseren være minst 36 timer ute av drift.

### 5.1 Slå av/på

|               | Bitron Premium 60 W                                                                                                                                        | Bitron Premium 120 W                                                                                                                               | Bitron Premium 180 W                                                                                                                               |
|---------------|------------------------------------------------------------------------------------------------------------------------------------------------------------|----------------------------------------------------------------------------------------------------------------------------------------------------|----------------------------------------------------------------------------------------------------------------------------------------------------|
|               | -                                                                                                                                                          |                                                                                                                                                    |                                                                                                                                                    |
| <b>Slå på</b> | <ul style="list-style-type: none"> <li>• Sett støpslet i stikkkontakten.</li> <li>• Maskinen slår seg på med én gang når strømmen er tilkoblet.</li> </ul> | <ul style="list-style-type: none"> <li>• Sett støpslet i stikkkontakten.</li> <li>• Koble inn hver UVC-renser separat via bryterboksen.</li> </ul> | <ul style="list-style-type: none"> <li>• Sett støpslet i stikkkontakten.</li> <li>• Koble inn hver UVC-renser separat via bryterboksen.</li> </ul> |
| <b>Slå av</b> | Trekk ut kontakten.                                                                                                                                        | Trekk kontakten eller koble ut hver UVC-renser separat via bryterboksen.                                                                           | Trekk kontakten eller koble ut hver UVC-renser separat via bryterboksen.                                                                           |

### 5.2 Kontrollere funksjonen

L

- Funksjonsindikatoren lyser når UVC-lampen er påslått.
- Bitron Premium 120 W / 180 W: Det lyse UVC-lyset lyser opp funksjonsvisningen. Hvis funksjonsvisningen lyser svakt tyder det på en utkoblet UVC-renser. Anbefalt funksjonskontroll:
  - Slå alltid kun på én UVC-renser. Slå av UVC-rensere i nærheten.

## 6 Utbedrefeil

| Feil                                        | Årsak                                         | Utbedring                                                                                                                                                                                                                                                 |
|---------------------------------------------|-----------------------------------------------|-----------------------------------------------------------------------------------------------------------------------------------------------------------------------------------------------------------------------------------------------------------|
| Apparatet gir ikke tilfredsstillende effekt | Vannet er ekstremt skittent                   | <ul style="list-style-type: none"> <li>• Fjern alger og blader fra dammen</li> <li>• Gjennomfør grunnrengjøring</li> <li>• Skift vann</li> </ul>                                                                                                          |
|                                             | Kvartsglasset er tilsmusset                   | Rengjør kvartsglasset                                                                                                                                                                                                                                     |
|                                             | Effekten til UVC-lampen er for liten          | Lampen må skiftes etter 8000 driftstimer                                                                                                                                                                                                                  |
|                                             | For stort damvolum                            | Bruk flere UVC-rensere                                                                                                                                                                                                                                    |
| UVC-lampe lyser ikke                        | For høy eller for lav gjennomstrømningsmengde | Overhold anbefalt gjennomstrømningsmengde                                                                                                                                                                                                                 |
|                                             | Kontakten er ikke satt inn                    | Sett inn kontakten                                                                                                                                                                                                                                        |
|                                             | UVC-lampe er defekt                           | Bytt UVC-lampe                                                                                                                                                                                                                                            |
|                                             | Tilkobling er defekt                          | Kontroller elektriske tilkoblinger                                                                                                                                                                                                                        |
|                                             | UVC-lampe er overopphetet                     | <ul style="list-style-type: none"> <li>• Etter avkjøling kobles UVC-lampen igjen automatisk på</li> <li>• Ved sterkt sollys må apparatet settes under tak</li> <li>• Øk gjennomstrømningsmengden, for å unngå for sterk oppvarming i vannhuset</li> </ul> |

## 7 Rengjøring og vedlikehold



### ADVARSEL

Elektrisk spenning kan føre til død eller alvorlige personskader.

- Trekk ut nettstøpslet før du utfører arbeid på apparatet.
- Sikre mot utilsiktet gjeninnkobling.



### FORSIKTIG

Kvartsglass og UVC-lampen kan ødelegges og føre til kuttskader.

- Vær forsiktig under alt arbeid på UVC-forrensere for å unngå kuttskader.
- Unngå vibrasjoner, støt og brå bevegelser for å forhindre brudd på glass.



### MERK

Apparatet kan bli skadet, hvis vannstrømmen etter utgangen plutselig avbrytes (f.eks. med en stenge-skyveventil). Det plutselige avbruddet kan forårsake en kortvarig trykkøkning på over 1 bar (vannslag).

- Slå av: Slå først av pumpen og lukk deretter stenge-skyveventilen. Ved drift i et filtersystem, ta først filtersystemet ut av drift.
- Slå på: Åpne først deretter stenge-skyveventilen og slå så på pumpen. Ved drift i et filtersystem, ta filtersystemet i drift sist.
- Alternativt må stenge-skyveventilen installeres foran inngangen.

### 7.1 Regelmessig arbeid

Kontroller regelmessig at apparatet fungerer feilfritt. Avhengig av driftsvarighet og forurensning av vannet må tidsintervallene for dette stilles inn individuelt. Jo høyere krav til rengjøringen, desto oftere må du kontrollere apparatet.

### 7.2 Ta/innbygging av apparatet



### FORSIKTIG

Ultrafiolett stråling fra UVC-lampen kan forbrenne øynene og huden.

- Bruk aldri UVC-lampen utenfor huset.
- Av sikkerhetsgrunner kan UVC-lampen først slås på når UVC-renseren er forskriftsmessig bygd inn i apparatet.
- Ved bruk av flere Bitron Premium 120 W / 180 W: Koble kun til apparatene til en UVC-renser på en bryterboks.



### FORSIKTIG

Varmt lysmiddel. Forbrenningsfare ved kontakt.

- Gjør apparatet spenningsfritt og vent noen minutter til lysmidlet er kjølt ned før du tar det ut.

Slik går du frem:

M

1. Trykk på festekrokene og deretter dreier du apparatet ca. 30 grader mot urviseren og fjerner det forsiktig.
  - Pass på at transportbeskyttelsen på kvartsglassrøret ikke går tapt.
2. Sett apparatet vridd med ca. 30 grader mot sokkelen forsiktig inn i sokkelen og drei med urviseren til du hører at apparatet går i lås.
  - Transportbeskyttelsen må sitte fast på kvartsglassrøret.

### 7.3 Rengjøre kvartsglass

Forutsetning:

- Apparathodet er tatt ut. (→ Ta/innbygging av apparathodet)

Slik går du frem:

1. Tørk av kvartsglassrøret med en fuktig klut.
2. Kontroller O-ringene på apparathodet for skader, og skift den eventuelt.
3. Bygg inn igjen apparathodet når arbeidet er avsluttet. (→ Ta/innbygging av apparathodet)

### 7.4 Utskifting av UVC-Lampen

Bytt UVC-lampen senest etter 8 000 driftstimer. Gjennom dette er en optimal filtereffekt sikret.

- Bitron Premium 120 W / 180 W: Skift alle UVC-lamper.



#### ADVARSEL

Kontakt med strømførende ledere kan føre til død eller alvorlige personskader.

- Trekk ut nettstøpslet før du utfører arbeid på apparatet.



#### MERK

- Det kan dannes kondens i kvartsglassrøret. Kondensvannet er uunngåelig og har ingen påvirkning på funksjonen og sikkerheten.
- Kvartsglassrøret kan i tidens løp bli oppripet eller ugjennomsiktig. I et slikt tilfelle er det ikke lenger gitt tilstrekkelig renseeffekt fra UVC-lampen. Kvartsglassrøret må byttes ut.

Forutsetning:

- Apparathodet er tatt ut. (→ Ta/innbygging av apparathodet)

Slik går du frem:

N

1. Bruk en skrutrekker til å løsne låseskruen på overfalsmutteren på kvartsglasset.
2. Skru av overfalsmutteren mot urviseren og dra kvartsglasset ut med en lett dreibevegelse.
  - Kraftige støt kan skade kvartsglasset eller den underliggende UVC-lampen.
3. Trekk lampebeskyttelsen forsiktig av UVC-lampen, deretter skjermplaten foran sokkelen og trekk til slutt UVC-lampen ut av sokkelen. Bytt den ut med en ny UVC-lampe.
  - Bruk kun UVC-lamper som oppfyller apparatets tekniske spesifikasjoner. (→ Tekniske data)
  - Sett skjermplaten og lampebeskyttelsen tilbake i posisjon etter lampeutvekslingen.
4. Skyv kvartsglasset med overfalsmutteren og O-ringene forsiktig på UVC-lampen.
  - Pass på at den store O-ringene mellom overfalsmutteren og gjengene er satt inn på riktig måte slik at kvartsglasset er vannrett.
5. Trekk til overfalsmutteren med urviseren til den stopper. Trekk deretter til låseskruen på overfalsmutteren.

## 8 Lagring/overvintring

Apparatet er ikke frostsikkert og må demonteres og lagres innendørs hvis man forventer frost.

Slik lagrer du apparatet riktig:

- Rengjør apparatet grundig, kontroller om det er skadet, skift ut ødelagte deler.
- Tøm apparatet så langt det er mulig, gjennomfør en grundig rengjøring og kontroller for skader.
- Samtlige slanger, rørledninger og tilkoblinger må tømmes så godt det er mulig.
- Beskytt elektriske koblinger mot fuktighet og smuss.
- Oppbevar pumpen nedsenket i vann og frostfritt.
- Beskytt åpne pluggforbindelser mot fuktighet og smuss.

## 9 Slitedeler

- UVC-lampe, kvartsglass og O-ring for kvartsglass

## 10 Reservedeler

Med originaldeler fra OASE forblir apparatet sikkert og fortsetter å arbeide pålitelig. Reservedeltegninger og reservedeler finner du på vår internettside.



[www.oase-livingwater.com/spareparts\\_INT](http://www.oase-livingwater.com/spareparts_INT)

## 11 Kassering



### MERK

Dette apparatet må ikke kastes i vanlig husholdningsavfall.

- Gjør apparatet ubrukelig ved å kutte av kablene og kasser det i retursystemet.
- UVC-lampen skal avhendes via det retursystemet som er opprettet for dette formålet.

## 12 Tekniske data

### 12.1 Apparatinformasjon

| Bitron Premium                          |                |     | 60 W                          | 120 W                         | 180 W                         |
|-----------------------------------------|----------------|-----|-------------------------------|-------------------------------|-------------------------------|
| Nettspenning                            |                |     | 220 – 240 V AC,<br>50 – 60 Hz | 220 – 240 V AC,<br>50 – 60 Hz | 220 – 240 V AC,<br>50 – 60 Hz |
| Effektforbruk                           |                | W   | 60                            | 120                           | 180                           |
| Kapslingsgrad                           | Apparattoppen  |     | IP68                          | IP68                          | IP68                          |
|                                         | Bryterboks     |     | –                             | IP44                          | IP44                          |
| UVC-lamper                              | Type           |     | 1 × 60 W TC-L (UV-C)          | 2 × 60 W TC-L (UV-C)          | 3 × 60 W TC-L (UV-C)          |
|                                         | Levetid        | t   | 8000                          | 8000                          | 8000                          |
| Vanntemperatur                          | tillatt område | °C  | + 4 ... + 35                  | + 4 ... + 35                  | + 4 ... + 35                  |
| Strømkabel                              | Lengde         | m   | 5                             | 5                             | 5                             |
| Tilkoblingskabel bryterboks/apparathode | Lengde         | m   | –                             | 1,8                           | 1,8                           |
| Inngang                                 | Tilkobling     |     | DN 110                        | DN 110                        | DN 110                        |
| Utgang                                  | Tilkobling     |     | DN 110                        | DN 110                        | DN 110                        |
| Gjennomstrømningsmengde                 | minimum        | l/t | 5000                          | 8000                          | 10000                         |
|                                         | maks           | l/t | 40000                         | 70000                         | 100000                        |
|                                         | anbefalt       | l/t | 16500                         | 33000                         | 50000                         |
| Driftstrykk                             | maks           | bar | 0,6                           | 0,6                           | 0,6                           |
| Pumpetrykk                              | maks           | bar | 1                             | 1                             | 1                             |
| Dimensjoner                             | Lengde         | mm  | 210                           | 360                           | 384                           |
|                                         | Bredde         | mm  | 280                           | 358                           | 388                           |
|                                         | Høyde          | mm  | 681                           | 681                           | 681                           |
| Vekt                                    | uten vann      | kg  | 7,6                           | 13,6                          | 16,9                          |
|                                         | med vann       | kg  | 21,0                          | 40,5                          | 50,2                          |

## 12.2 Steriliseringseffekt

|                             | Gjennomstrømningsmengde | UVC-effekt | Energimengde for sterilisering |
|-----------------------------|-------------------------|------------|--------------------------------|
| <b>Bitron Premium 60 W</b>  | 16500 l/t               | 60 W       | 12 mWs/cm <sup>2</sup>         |
| <b>Bitron Premium 120 W</b> | 18000 l/t               | 60 W       | 12 mWs/cm <sup>2</sup>         |
|                             | 30000 l/t               | 60 W       | 7,2 mWs/cm <sup>2</sup>        |
| <b>Bitron Premium 180 W</b> | 19800 l/t               | 120 W      | 12 mWs/cm <sup>2</sup>         |
|                             |                         | 60 W       | 12 mWs/cm <sup>2</sup>         |
|                             | 38700 l/t               | 60 W       | 9,2 mWs/cm <sup>2</sup>        |
|                             |                         | 120 W      | 12 mWs/cm <sup>2</sup>         |
|                             | 50000 l/t               | 60 W       | 4,7 mWs/cm <sup>2</sup>        |
|                             |                         | 120 W      | 9,2 mWs/cm <sup>2</sup>        |
|                             |                         | 180 W      | 12 mWs/cm <sup>2</sup>         |







12 mWs/cm<sup>2</sup> Nødvendig mengde energi for deaktivering av *Chlorella vulgaris* (encellet grønn alge)

5,5 mWs/cm<sup>2</sup> Nødvendig mengde energi for deaktivering av *Pseudomonas aeruginosa*

## 12.3 Vannverdier

| Type            | Rent vann     | Bassengvann      |
|-----------------|---------------|------------------|
| pH-verdi        | 7,2 ... 7,6   | 7,2 ... 7,6      |
| Hardhet         | 8 ... 15 DH   | 8 ... 15 DH      |
| Fritt klor      | < 0,3 mg/l    | 0,3 ... 0,6 mg/l |
| Kloridinnhold   | < 250 mg/l    | < 200 mg/l       |
| Total tørkerest | <50 mg/l      | <50 mg/l         |
| Temperatur      | +4 ... +35 °C | +4 ... +30 °C    |

## 13 Symboler på apparatet

|                                                                                                        |                                                                                                               |
|--------------------------------------------------------------------------------------------------------|---------------------------------------------------------------------------------------------------------------|
| <b>IP68</b> <br>0.1 m | Fullstendig beskyttelse mot berøring, støvett, beskyttelse mot permanent nedsenking opptil en dybde på 0,1 m. |
| <b>IP44</b>                                                                                            | Beskyttelse mot berøring av farlige deler med gjenstander opptil 1 mm diameter. Beskyttelse mot vannsprut.    |
|                       | Farlig UVC-stråling.                                                                                          |
|                       | Beskytt mot direkte sollys.                                                                                   |
|                      | Ved frost må apparatet dreneres.                                                                              |
|                     | Kastes ikke med vanlig avfall.                                                                                |
|                     | Les og følg bruksanvisningen.                                                                                 |

## **VARNING**

- Denna apparat kan användas av barn som är 8 år eller äldre samt av personer med sänkt fysisk, sensorisk eller mental förmåga eller brist på erfarenhet och kunskap förutsatt att de hålls under uppsikt eller instrueras i hur de använder apparaten säkert samt de risker som kan uppstå.
- Barn får inte leka med apparaten.
- Rengöring och användarunderhåll får inte utföras av barn utan uppsikt.
- Apparaten ska vara ansluten till en jordfelsbrytare vars dimensionerade felström uppgår till max. 30 mA.
- Apparaten får endast anslutas om de elektriska data som gäller för apparaten stämmer överens med strömförsörjningen. Apparats data anges på typskylten på apparaten, på förpackningen eller i denna bruksanvisning.
- Risk för dödsolyckor eller allvarliga personskador av elektriska slag. Innan du doppar ned handen i vattnet måste samtliga elektriska apparater som finns i vattnet skiljas åt från elnätet.
- En skadad anslutningskabel kan inte bytas ut. Avfallshandtera apparaten.

|       |                                                                  |     |
|-------|------------------------------------------------------------------|-----|
| 1     | Information om denna bruksanvisning .....                        | 150 |
| 1.1   | Varningsanvisningar i denna bruksanvisning .....                 | 150 |
| 1.2   | Referenser i denna bruksanvisning .....                          | 150 |
| 2     | Säkerhetsanvisningar .....                                       | 150 |
| 2.1   | Elanslutning .....                                               | 150 |
| 2.2   | Säker drift .....                                                | 151 |
| 3     | Produktbeskrivning .....                                         | 151 |
| 3.1   | Översikt .....                                                   | 151 |
| 3.2   | Ändamålsenlig användning .....                                   | 151 |
| 4     | Installation och anslutning .....                                | 152 |
| 4.1   | Planera uppställning .....                                       | 152 |
| 4.2   | Avstånd till dammen .....                                        | 152 |
| 4.3   | Installera UVC-förreningen separat .....                         | 152 |
| 4.3.1 | Installera UVC-förreningen vertikalt .....                       | 152 |
| 4.3.2 | Installera UVC-förreningen horisontalt .....                     | 152 |
| 4.4   | Montering i filtersystem ProfiClear Premium Gravitation .....    | 153 |
| 4.4.1 | Kombinationer av UVC-förrenare / filterpump .....                | 153 |
| 4.4.2 | montera UVC-klargörare .....                                     | 154 |
| 4.5   | Montering i filtersystem ProfiClear Premium XL Gravitation ..... | 154 |
| 4.5.1 | Kombinationer av UVC-förrenare / filterpump .....                | 154 |
| 4.5.2 | montera UVC-klargörare .....                                     | 155 |
| 4.5.3 | Anslut två UVC-förreningar i serie .....                         | 155 |
| 4.6   | Montering vid filtersystem ProfiClear Premium XL pumpad .....    | 155 |
| 4.6.1 | montera UVC-klargörare .....                                     | 155 |
| 4.7   | Montera brytarboxen .....                                        | 156 |
| 5     | Driftstart .....                                                 | 156 |
| 5.1   | Påslagning / frånslagning .....                                  | 156 |
| 5.2   | Kontrollera funktionen .....                                     | 157 |
| 6     | Felavhjälpning .....                                             | 157 |
| 7     | Rengöring och underhåll .....                                    | 157 |
| 7.1   | Regelbundna arbeten .....                                        | 158 |
| 7.2   | Demontera/montera apparatens ovandel .....                       | 158 |
| 7.3   | Rengöra kvartsglaset .....                                       | 158 |
| 7.4   | Byt ut UVC-lampan .....                                          | 159 |
| 8     | Förvaring / Lagring under vintern .....                          | 159 |
| 9     | Slitagedelar .....                                               | 160 |
| 10    | Reservdelar .....                                                | 160 |
| 11    | Avfallshantering .....                                           | 160 |
| 12    | Tekniska data .....                                              | 160 |
| 12.1  | Apparatdata .....                                                | 160 |
| 12.2  | Steriliseringsprestanda .....                                    | 161 |
| 12.3  | Vattenvärden .....                                               | 161 |
| 13    | Symboler på enheten .....                                        | 161 |

## 1 Information om denna bruksanvisning

Med din nya produkt **Bitron Premium** har du gjort ett bra val.

Läs igenom bruksanvisningen noggrant före första användningstillfället och ta reda på hur apparaten fungerar. Alla slags arbeten som utförs på denna apparat får endast genomföras enligt föreliggande instruktioner.

Beakta noga säkerhetsanvisningarna, de är en förutsättning för korrekt och säker användning.

Förvara denna bruksanvisning på ett säkert ställe. Om apparaten byter ägare måste även bruksanvisningen följa med.

### 1.1 Varningsanvisningar i denna bruksanvisning

Varningsanvisningarna i denna bruksanvisning är indelade med signalord som visar omfattningen av faran.



#### **VARNING**

- Beskriver en möjligtvis farlig situation.
- Om detta inte beaktas kan detta leda till dödsolyckor eller allvarliga personskador.



#### **OBS!**

- Beskriver en möjligtvis farlig situation.
- Om detta inte beaktas finns det risk för lätta eller mindre personskador.



#### **ANVISNING**

Information som ska ge bättre förståelse eller förebygga ev. sak- eller miljöskador.

### 1.2 Referenser i denna bruksanvisning

A Referens till en bild, t ex bild A.

→ Referens till ett annat kapitel.

## 2 Säkerhetsanvisningar

### 2.1 Elanslutning

- Elektriska installationer måste ha utförts i enlighet med nationella bestämmelser och får endast utföras av en behörig elinstallatör.
- En behörig elinstallatör är en person som till följd av sin yrkesutbildning, kunskap och erfarenhet både kan och är berättigad att bedöma och genomföra tilldelade arbetsuppgifter. Sådana arbetsuppgifter som utförs av behörig personal omfattar även förmågan att identifiera möjliga faror samt att beakta gällande regionala och nationella standarder, föreskrifter och bestämmelser.
- Om frågor eller problem uppstår måste du kontakta en elinstallatör.
- Apparaten får endast anslutas om de elektriska data som gäller för apparaten stämmer överens med strömförsörjningen. Apparaterns data anges på typskylten på apparaten, på förpackningen eller i denna bruksanvisning.
- Förlängningskablar och strömfördelare (t ex grenuttag) ska vara godkända för användning utomhus (droppåta).
- Skydda stickanslutningarna mot fukt.
- Anslut endast apparaten till ett vägguttag som installerats enligt gällande föreskrifter.
- Jorda apparaten. Anslut jordkabeln till ett fritt borrhål på kåpan.
- Vid vissa apparatkombinationer av filtersystemet ProfiClear Premium Max. kan tillåten belastning på strömkretsen komma att överskridas. Fördela apparaterna som ska anslutas över flera strömkretsar.

## 2.2 Säker drift

- Apparaten får inte användas om elkabeln är defekt.
- Apparaten får inte användas om kåpan är defekt.
- Bär inte och dra inte apparaten i elkabeln.
- Gör aldrig några tekniska ändringar på apparaten.
- Genomför endast sådana arbeten på apparaten som beskrivs i denna bruksanvisning. Kontakta en behörig kundtjänstverkstad, eller ev. tillverkaren, om problem inte kan åtgärdas.
- Dra kablarna så att de är skyddade och inte kan skadas, och se till att ingen kan snava över dem.
- Använd endast originalreservdelar och -tillbehör till apparaten.
- Öppna apparatens kåpa eller tillhörande delar endast när du uttryckligen uppmanas till detta i bruksanvisningen.

## 3 Produktbeskrivning

**Bitron Premium** dödar alger och sjukdomsalstrande bakterier i dammen med hjälp av UVC-strålning. Apparaten effektstarka ovandel med UVC-lampa befinner sig i en flödesoptimerad V2A-kåpa i rostfritt stål genom vilket vattnet som ska steriliseras strömmar igenom.

- Apparaten är särskilt lämpad för drift i ett OASE filtersystem ProfiClear Premium.

### 3.1 Översikt

| □ A | Antal          |       |       | Beskrivning                                                                                                   |
|-----|----------------|-------|-------|---------------------------------------------------------------------------------------------------------------|
|     | Bitron Premium |       |       |                                                                                                               |
|     | 60 W           | 120 W | 180 W |                                                                                                               |
| 1   | 1              | 2     | 3     | Ovandel på UVC-förreningen                                                                                    |
| 2   | 1              | 2     | 3     | Inspektionsglas, funktionsindikering                                                                          |
| 3   | 1              | 1     | 1     | Utgång DN 110                                                                                                 |
| 4   | 1              | 1     | 1     | Vattenkåpa                                                                                                    |
| 5   | 2              | 2     | 2     | Monteringsvinkel för vägg- eller bottenmontering                                                              |
| 6   | 2              | 2     | 2     | Monteringsvinkel för montering i utloppsmodulen eller Individual Modul filtersystemet ProfiClear Premium      |
| 7   | 1              | 1     | 1     | Rörmanschett DN 110, för anslutning i utloppsmodulen eller Individual Modul filtersystemet ProfiClear Premium |
| 8   | 1              | 1     | 1     | Förpackning med skruvar för montering                                                                         |
| 9   | 1              | 1     | 1     | Ingång DN 110                                                                                                 |
| 10  | –              | 2     | 3     | Kontaktidon för service, för anslutning mellan UVC-förrening och brytarbox (11)                               |
| 11  | –              | 1     | 1     | Brytarbox för att slå på/ifrån UVC-förreningen separat                                                        |
| 12  | –              | 1     | 1     | Monteringsvinkel för standardmontering av brytarboxen (11) på vattenkåpan (4)                                 |
| 13  | 1              | –     | –     | Gummifot för AquaMax Eco Gravity 10000/15000/20000                                                            |
| 14  | 1              | –     | –     | Excentrisk gummimuff, 110 mm på G2 inngång                                                                    |

### 3.2 Ändamålsenlig användning

Använd produkten såsom beskrivs i den här handboken samt endast på följande sätt:

- Avsedd för rengöring av trädgårdsdammar.
- Drift under iakttagande av tekniska data. (→ Tekniska data)
- Får endast användas för privata ändamål.

För apparaten gäller följande begränsningar:

- Använd aldrig UVC-lampan utanför kåpan eller för andra syften. UVC-strålningen är farlig för ögon och hud även i låga doser.
- Använd aldrig apparaten med annan annan vätska än vatten.
- Kör aldrig utan vattengenomströmning.
- Använd inte för sterilisering av dricksvatten eller andra vätskor.
- Använd inte kombination med kemikalier, livsmedel eller lättantändliga eller explosiva ämnen.

## 4 Installation och anslutning

### 4.1 Planera uppställning

- OASE rekommenderar att 55 % av vattenmängden i dammen rinner igenom UVC-föreningen per timme. Därmed kan det garanteras att steriliseringsprestandan är större än bakteriernas tillväxt.
- Beroende på användningen krävs specifikt monteringsmaterial för montering och anslutning.
  - OASE tillhandahåller specifikt monteringsmaterial på sin webbplats eller i katalogen "Vatten & Trädgård".
  - "Planeringshjälp Bitron Premium 60 W / 120 W / 180 W" innehåller all information om användningar, val av lämpliga pumpar samt erforderligt monteringsmaterial. Planeringshjälpen kan laddas ned från [www.oase-livingwater.com](http://www.oase-livingwater.com).

### 4.2 Avstånd till dammen

B

Apparaten måste ställas upp utanför dammen, men är skyddad mot tillfälliga översvämningar.

- Apparaten ska befinna sig på ett mestadels torrt ställe.
- Bitron 120 W / 180 W: Brytarboxen ska installeras minst 2 m från dammens kant.

### 4.3 Installera UVC-föreningen separat

- UVC-föreningen får endast monteras horisontellt nedåt eller lodrätt på en fast yta.
  - Vid vågrät montering ska ingången för anslutning av pumpen befinna sig nedtill, så att ingen luft kan ansamlas i UVC-föreningens vattenkåpa.
  - Se till att det finns tillräckligt med fritt utrymme för underhållsarbeten. För att demontera apparatens ovandel måste det finnas minst 600 mm fritt utrymme.
- Vid monteringen under vattennivån ska du installera en avstängningsventil i rörledningssystemet så att apparaten kan slås ifrån, helt eller delvis, för att kontrollera flödet eller för underhåll.
  - Rekommendation: Spjäll DN 110 (OASE-art. 27171).
- Om pumpen installeras på en torr plats måste anslutningsgången på trycksidan och sugsidan tätas med teflonband.

#### 4.3.1 Installera UVC-föreningen vertikalt

Använd lämpligt monteringsmaterial (skruvar, pluggar) vid monteringen.

- Välj sådant monteringsmaterial så att apparaten står säkert. Beakta vikten av den vattenfyllda apparaten. (→ Tekniska data)

Gör så här:

C, D

1. Markera positionen för skruvarna på underlaget.
2. Borra hålen och skruva sedan fast apparaten på underlaget.
3. Anslut ingången och utgången.
  - Monteringsmaterial för ingång (IN): OASE-tillbehör 73751, 77191 samt slang  $\varnothing$  50 mm till pumpen.
  - Monteringsmaterial för utgång (OUT): OASE-tillbehör 73751 för anslutning till rör DN 110.
  - Fixera röret DN 110 så att det inte kan glida ut.
4. Bitron Premium 120 W / 180 W: Fäst brytarboxen på vattenkåpan. (→ Montera brytarboxen)

#### 4.3.2 Installera UVC-föreningen horisontalt

Använd lämpligt monteringsmaterial (skruvar, pluggar) för montering med fästvinklarna.

- Välj sådant monteringsmaterial med tanke på lasten som ska stödjas. Beakta vikten av den vattenfyllda apparaten. (→ Tekniska data)

Gör så här:

C, E

1. Markera positionen för skruvarna på underlaget.
2. Borra hålen och montera vägghållarna på underlaget.
3. Montera apparaten på vägghållarna med muttrar och skruvar från förpackningen.
4. Anslut ingången och utgången.
  - Monteringsmaterial för ingång (IN): OASE-tillbehör 73752, 73756 samt slang  $\varnothing$  50 mm till pumpen.
  - Monteringsmaterial för utgång (OUT): OASE-tillbehör 73751 för anslutning till rör DN 110.
  - Fixera röret DN 110 så att det inte kan glida ut.
5. Bitron Premium 120 W /180 W: Fäst brytarboxen på vattenkåpan. (→ Montera brytarboxen)

#### 4.4 Montering i filtersystem ProfiClear Premium Gravitation

Vid ProfiClear Premium används Bitron Premium 60 W / 120 W / 180 W i ett gravitationssystem. UVC-föreningen monteras in i ProfiClear Premium Individual Modul resp. ProfiClear Premium Compact/Classic pumpkammaren. Tillvägagångssättet är identiskt vid båda moduler.

##### 4.4.1 Kombinationer av UVC-föreningar / filterpump

| Bitron Premium | AquaMax Eco                               | Monteringsmaterial               |                     | Bild över montering, se sid. 13 | Kommentar                                                                                                                                                                                               |
|----------------|-------------------------------------------|----------------------------------|---------------------|---------------------------------|---------------------------------------------------------------------------------------------------------------------------------------------------------------------------------------------------------|
|                |                                           | OASE-tillbehör, art.-nr.         | Slang               |                                 |                                                                                                                                                                                                         |
| 60 W           | Gravity 10000/15000/20000                 | 73752, 73758                     | –                   | a                               | OASE-tillbehör medföljer Bitron Premium 60 W.                                                                                                                                                           |
|                | Premium 6000/8000/10000/12000/16000/20000 | 73750, 73536, 73752              | –                   | b                               | Pumpen måste hävas in i sitt slutliga läge. Montera in pumpen utan filterskålar och med monterad pumphållare EC2. OASE-tillbehör 75752 medföljer Bitron Premium 60 W.                                   |
|                | Titanium 31000                            | 48597, 2x 73750                  | –                   | –                               | Tekniskt möjligt, men kombinationen rekommenderas inte, OASE erbjuder ingen muff för anslutning av pumpen.                                                                                              |
|                | Titanium 51000                            | 73658, 2x 73750                  | –                   | –                               | Tekniskt möjligt, men kombinationen rekommenderas inte, OASE erbjuder ingen muff för anslutning av pumpen.                                                                                              |
|                | Expert 21000/26000/36000/44000            | 73536, 1x/2x 73750, 73752, 73756 | $\varnothing$ 50 mm | c                               | ProfiClear Premium Individual Modul: Antingen skjuter de båda silkorgarna ut en aning, demontera silkorgarna eller demontera handtaget från pumpen. OASE-tillbehör 75752 medföljer Bitron Premium 60 W. |
| 120 W          | Gravity 10000/15000/20000                 | 73752, 73756, 73758              | $\varnothing$ 50 mm | d                               |                                                                                                                                                                                                         |
|                | Premium 8000/10000/12000/16000/20000      | 73536, 73750, 73752, 73756       | $\varnothing$ 50 mm | e                               | Montera in pumpen utan filterskålar och med monterad pumphållare EC2.                                                                                                                                   |
|                | Titanium 31000                            | 48597, 2x 73750, 73755           | –                   | f                               | För montering/demontering krävs mycket kraft.                                                                                                                                                           |
|                | Titanium 51000                            | 73658, 2x 73750                  | –                   | –                               | Tekniskt möjligt, men kombinationen rekommenderas inte, OASE erbjuder ingen muff för anslutning av pumpen.                                                                                              |
|                | Expert 21000/26000/36000/44000            | 73536, 1x/2x 73750, 73752, 73756 | $\varnothing$ 50 mm | g                               | ProfiClear Premium Individual Modul: Antingen skjuter en silkorg ut en aning, demontera silkorgen eller demontera handtaget från pumpen.                                                                |
| 180 W          | Gravity 10000/15000/20000                 | 73752, 73756, 73758              | $\varnothing$ 50 mm | h                               |                                                                                                                                                                                                         |
|                | Premium 10000/12000/16000/20000           | 73536, 73750, 73752, 73756       | $\varnothing$ 50 mm | i                               | Montera in pumpen utan filterskålar och med monterad pumphållare EC2.                                                                                                                                   |
|                | Titanium 31000                            | 48597, 2x 73750, 73755           | –                   | j                               | För montering/demontering krävs mycket kraft.                                                                                                                                                           |
|                | Titanium 51000                            | 73658, 2x 73750                  | –                   | –                               | Tekniskt möjligt, men kombinationen rekommenderas inte, OASE erbjuder ingen muff för anslutning av pumpen.                                                                                              |
|                | Expert 21000/26000/36000/44000            | 73536, 1x/2x 73750, 73752, 73756 | $\varnothing$ 50 mm | k                               | ProfiClear Premium Individual Modul: Antingen skjuter en silkorg ut en aning, demontera silkorgen eller demontera handtaget från pumpen.                                                                |

#### 4.4.2 montera UVC-klargörare

Gör så här:

F

1. Öppna slangklämman i rörmanschetten DN 110 och skjut sedan rörmanschetten på UVC-föreningens utgång.
2. Placera UVC-föreningen i behållaren och koppla den till behållarens utgång med rörmanschetten. Dra åt rörmanschetten.
3. Fixera UVC-föreningen vid behållaren med monteringsvinklar.
  - Monteringsvinklarna monteras på UVC-föreningen och behållarens vägg.
  - Om inga borrhål finns i behållarens vägg, kan dessa göras i efterhand.
4. Anslut pumpens utgång till UVC-föreningens ingång.
  - Monteringsmaterial: (→ Kombinationer av UVC-förrenare / filterpump)
5. Sätt in silkorgarna och fixera anslutningskablarna med klämmor.
6. Häng brytarboxen på skruvarna på utsidan av behållarens vägg. (→ Montera brytarboxen)
  - Vid behållare utan upphängning ska borrhålen göras i efterhand och skruvarna från förpackningen skruvas in som upphängning.

#### 4.5 Montering i filtersystem ProfiClear Premium XL Gravitation

Vid filtersystem ProfiClear Premium XL Gravitation monteras Bitron Premium 60 W / 120 W / 180 W in i ProfiClear Premium XL utloppsmodul gravitation.

##### 4.5.1 Kombinationer av UVC-förrenare / filterpump

| Bitron Premium | AquaMax Eco                               | Monteringsmaterial<br>OASE-tillbehör,<br>art.-nr. | Bild över montering, se sid. 15 |                                                                                                                               |
|----------------|-------------------------------------------|---------------------------------------------------|---------------------------------|-------------------------------------------------------------------------------------------------------------------------------|
|                |                                           |                                                   |                                 | Kommentar                                                                                                                     |
| <b>60 W</b>    | Gravity 10000/15000/20000                 | 73752, 73758                                      | a                               | OASE-tillbehör medföljer Bitron Premium 60 W.                                                                                 |
|                | Premium 6000/8000/10000/12000/16000/20000 | 73750, 73536, 73752                               | b                               | Användning av pumpen utan filterskålar, men med monterad pumphållare EC2. OASE-tillbehör 73752 medföljer Bitron Premium 60 W. |
|                | Titanium 31000                            | 48597, 2× 73750                                   |                                 | Tekniskt möjligt, men kombinationen rekommenderas inte, OASE erbjuder ingen muff för anslutning av pumpen.                    |
|                | Titanium 51000                            | 2× 73750, 73658                                   |                                 | Tekniskt möjligt, men kombinationen rekommenderas inte, OASE erbjuder ingen muff för anslutning av pumpen.                    |
|                | Expert 21000/26000/36000/44000            | 2× 73750, 73752, 73536                            | c                               | OASE-tillbehör 73752 medföljer Bitron Premium 60 W.                                                                           |
| <b>120 W</b>   | Gravity 10000/15000/20000                 | 73752, 73757, 73758                               | d                               |                                                                                                                               |
|                | Premium 8000/10000/12000/16000/20000      | 73536, 73750, 73752, 73757                        | e                               | Användning av pumpen utan filterskålar, men med monterad pumphållare EC2.                                                     |
|                | Titanium 31000                            | 48597, 2× 73750, 73753                            | f                               |                                                                                                                               |
|                | Titanium 51000                            | 2× 73750, 73658, 73754                            | g                               |                                                                                                                               |
|                | Eco Expert 21000/26000/36000/44000        | 73536, 1×/2× 73750, 73752, 1×/2× 73757            | h                               |                                                                                                                               |
| <b>180 W</b>   | Gravity 10000/15000/20000                 | 73752, 73757, 73758                               | i                               |                                                                                                                               |
|                | Premium 10000/12000/16000/20000           | 73536, 73750, 73752, 73757                        | j                               | Användning av pumpen utan filterskålar, men med monterad pumphållare EC2.                                                     |
|                | Titanium 31000                            | 48597, 2× 73750, 73753                            | k                               |                                                                                                                               |
|                | Titanium 51000                            | 73658, 2× 73750, 73754                            | l                               |                                                                                                                               |
|                | Expert 21000/26000/36000/44000            | 73536, 1×/2× 73750, 73752, 1×/2× 73757            | m                               |                                                                                                                               |

#### 4.5.2 montera UVC-klargörare

Gör så här:

G

1. Öppna slangklämman i rörmanschetten DN 110 och skjut sedan rörmanschetten på UVC-föreningens utgång.
2. Placera UVC-föreningen i behållaren och koppla den till behållarens utgång med rörmanschetten. Dra åt rörmanschetten.
3. Fixera UVC-föreningen vid behållaren med monteringsvinklar.
  - Monteringsvinklarna monteras på UVC-föreningen och behållarens vägg.
4. Anslut pumpens utgång till UVC-föreningens ingång.
  - Monteringsmaterial: (→ Kombinationer av UVC-förrenare / filterpump)
5. Häng brytarboxen på skruvarna på utsidan av behållarens vägg. (→ Montera brytarboxen)

#### 4.5.3 Anslut två UVC-föreningar i serie

För att kunna garantera en hög steriliseringsprestanda även vid stora flödesmängder, kan en andra UVC-förrenare monteras vid behållarens utgång.

Gör så här:

H

1. Placera den andra UVC-föreningen på utsidan framför behållarens utgång och koppla den till utgången.
  - Monteringsmaterial för installation vid ProfiClear Premium XL utloppsmodul gravitation: sockel, höjd 110 mm.
  - Monteringsmaterial för installation vid ProfiClear Premium Individual Modul resp. ProfiClear Premium Compact/Classic pumpkammare: sockel, höjd 120 mm.
  - Monteringsmaterial för anslutning till behållarens utgång. OASE-tillbehör 73751.
  - Monteringsmaterial för UVC-föreningens utgång: OASE-tillbehör 73751 för anslutning till rör DN 110.
2. Fixera UVC-föreningen vid behållaren med monteringsvinklar (OASE-tillbehör 77192).
  - Monteringsvinklarna monteras på UVC-föreningen och behållarens vägg.
3. Bitron Premium 120 W /180 W:Fäst brytarboxen på vattenkåpan. (→ Montera brytarboxen)

#### 4.6 Montering vid filtersystem ProfiClear Premium XL pumpad

UVC-föreningen installeras vid en ingång DN 110 till ProfiClear Premium TF-XL pumpad.

- Om pumpen installeras på en torr plats måste anslutningsgången på trycksidan och sugsidan tätas med teflonband.

#### 4.6.1 montera UVC-klargörare

Gör så här:

I

1. Öppna slangklämman i gummimuffen och skjut sedan gummimuffen på UVC-föreningens utgång.
  - Nödvändigt monteringsmaterial: OASE-tillbehör 73751 (gummimuff).
2. Placera UVC-föreningen framför ingången DN 110 till trumfiltret och koppla den till trumfiltrets ingång med gummimuffen. Dra åt slangklämmorna i gummimuffen.
3. Skruva fast trekantsplåten på UVC-föreningen.
  - Fixera UVC-föreningen vid behållaren med trekantsplåten.
  - Trekantsplåten medföljer trumfiltret.
4. Anslut pumpens utgång till UVC-föreningens ingång.
  - Nödvändigt monteringsmaterial: OASE-tillbehör 77191, 73751 samt slang  $\varnothing$  50 mm.
5. Montera brytarboxen på UVC-föreningen. (→ Montera brytarboxen)

#### 4.7 Montera brytarboxen

Endast Bitron Premium 120 W / 180 W



#### VARNING

Elektrisk spänning kan leda till dödsolyckor eller allvarliga personskador.

- Montera alltid brytarboxen på utsidan av filterbehållaren, aldrig på UVC-vattenkåpan om UVC-föreningen står i en filterbehållare.

J

Vid montering på en ProfiClear Premium TF-XL pumpad eller vid separat installation ska brytarboxen monteras på vattenkåpan med monteringsvinkeln och skruvarna ur förpackningen.

K

Vid montering i ProfiClear Premium Individual Modul, ProfiClear Premium Compact Classic pumpkammare eller ProfiClear Premium XL utloppsmodul gravitation monteras brytarboxen på utsidan av behållarens vägg.

- Montering i ProfiClear Premium Individual Modul, ProfiClear Premium Compact Classic pumpkammare:
  - Vid nya filterbehållare är skruvarna för att hänga upp brytarboxen redan förmonterade.
  - Vid filterbehållare utan skruvar för upphängning ska borrhålen i behållarens vägg utföras i efterhand och skruvarna därefter monteras.
- Montering i ProfiClear Premium XL utloppsmodul gravitation:
  - Skruvarna för att hänga upp brytarboxen är redan förmonterade.

#### 5 Driftstart



#### VARNING

Det finns risk för att ultraviolett strålning från UVC-lampan orsakar brännskador i ögonen eller på huden.



- Använd aldrig UVC-lampan utanför kåpan.
- Av säkerhetsskäl kan UVC-lampan endast slås på när UVC-föreningen är korrekt installerad i apparaten.
- Vid användning av flera Bitron Premium 120 W / 180 W: Endast ovandelarna på en UVC-förening för anslutas till en brytarbox.



#### ANVISNING

- Öppna först ev. befintliga backventiler, och slå sedan på pumpen och därefter UVC-föreningen.
- Kontrollera att alla anslutningar är täta.
- Vid användning av filterstart, medicin och skötselprodukter till dammen ska UVC-föreningen tas ur drift i minst 36 timmar.
- Kontrollera att alla anslutningar är täta.
- Vid användning av filterstart, medicin och skötselprodukter till dammen ska UVC-föreningen tas ur drift i minst 36 timmar.

#### 5.1 Påslagning / fråslagning

|                  | Bitron Premium 60 W                                                                                                                                     | Bitron Premium 120 W                                                                                                                                     | Bitron Premium 180 W                                                                                                                                     |
|------------------|---------------------------------------------------------------------------------------------------------------------------------------------------------|----------------------------------------------------------------------------------------------------------------------------------------------------------|----------------------------------------------------------------------------------------------------------------------------------------------------------|
|                  | –                                                                                                                                                       |                                                                       |                                                                       |
| <b>Slå på</b>    | <ul style="list-style-type: none"> <li>• Anslut stickkontakten till sticktaget.</li> <li>• Apparaten startar genast när den matas med ström.</li> </ul> | <ul style="list-style-type: none"> <li>• Anslut stickkontakten till sticktaget.</li> <li>• Slå på varje UVC-förening separat med brytarboxen.</li> </ul> | <ul style="list-style-type: none"> <li>• Anslut stickkontakten till sticktaget.</li> <li>• Slå på varje UVC-förening separat med brytarboxen.</li> </ul> |
| <b>Slå ifrån</b> | Dra ut stickkontakten.                                                                                                                                  | Dra ut stickkontakten eller slå ifrån varje UVC-förening separat med brytarboxen.                                                                        | Dra ut stickkontakten eller slå ifrån varje UVC-förening separat med brytarboxen.                                                                        |

## 5.2 Kontrollera funktionen

L

- Funktionsindikeringen lyser när UVC-lampan är tänd.
- Bitron Premium 120 W / 180 W: Det ljusa UVC-ljuset belyser funktionsindikeringen. Om funktionsindikeringen lyser svagt är betyder detta att UVC-förrenaren har slagits ifrån. Rekommenderat funktionstest:
  - Slå endast på en UVC-förrenare i taget. Slå ifrån angränsande UVC-förrenare.

## 6 Felavhjälpning

| Störning                                | Orsak                                  | Åtgärd                                                                                                                                                                                                                                                               |
|-----------------------------------------|----------------------------------------|----------------------------------------------------------------------------------------------------------------------------------------------------------------------------------------------------------------------------------------------------------------------|
| Apparaten avger inte tillräcklig effekt | Vattnet är extremt smutsigt            | <ul style="list-style-type: none"> <li>• Ta bort alger och löv ur dammen</li> <li>• Genomför en grundrengöring</li> <li>• Byt ut vattnet</li> </ul>                                                                                                                  |
|                                         | Kvartsglaslet är smutsigt              | Rengöra kvartsglaslet                                                                                                                                                                                                                                                |
|                                         | Effekten från UVC-lampan är för låg    | Lampan måste bytas ut efter 8 000 drifttimmar                                                                                                                                                                                                                        |
|                                         | Dammvolymen är för stor                | Använd fler UVC-förrenare                                                                                                                                                                                                                                            |
|                                         | Flödesmängden är för låg eller för hög | Beakta rekommenderad flödesmängd                                                                                                                                                                                                                                     |
| UVC-lampan lyser inte                   | Stickkontakten har inte anslutits      | Anslut stickkontakten                                                                                                                                                                                                                                                |
|                                         | UVC-lampan är defekt                   | Byt ut UVC-lampan                                                                                                                                                                                                                                                    |
|                                         | Anslutningen är defekt                 | Kontrollera elanslutningen                                                                                                                                                                                                                                           |
|                                         | UVC-lampan överhettad                  | <ul style="list-style-type: none"> <li>• Efter att UVC-lampan har svalnat slås den på automatiskt igen</li> <li>• Apparaten måste övertäckas vid stark solstrålning</li> <li>• Hög flödesmängden för att undvika en alltför hög uppvärmning i vattenkåpan</li> </ul> |
|                                         |                                        |                                                                                                                                                                                                                                                                      |

## 7 Rengöring och underhåll



### VARNING

- Elektrisk spänning kan leda till dödsolyckor eller allvarliga personskador.
- Dra ut stickkontakten innan arbeten utförs på apparaten.
  - Säkra mot oavsiktlig återinkoppling.



### VARNING

- Det finns risk för att kvartsglaslet och UVC-lampan spricker och orsakar skärskador.
- Var försiktig vid allt arbete på UVC-förening för att undvika skador på skadorna.
  - Undvik stötar, chocker och hektiska rörelser för att förhindra att glaslet går sönder.



### ANVISNING

Kåpan kan skadas om vattenflödet plötsligt bryts efter utgången (t.ex. med en spärrventil). Om vattenflödet plötsligt avbryts kan en kort tryckökning över 1 bar uppstå (tryckslag).

- Slå ifrån apparaten: Stäng först av pumpen och sedan slidventilen. Vid drift i ett filtersystem ska du först ta det ur drift.
- Slå på apparaten: Öppna först slidventilen och sätt sedan på pumpen. Vid drift i ett filtersystem så ska det sättas i det senast valda driftsläget.
- Alternativt kan spärrventilen installeras framför ingången.

### 7.1 Regelbundna arbeten

Kontrollera regelbundet att apparaten fungerar felfritt. Beroende på driftslängd och vattnets förorening ska intervallen för det bestämmas individuellt. Ju högre rengöringskraven är desto oftare måste apparaten kontrolleras.

### 7.2 Demontera/montera apparatens ovandel



#### **VARNING**

Det finns risk för att ultraviolett strålning från UVC-lampan orsakar brännskador i ögonen eller på huden.

- Använd aldrig UVC-lampan utanför kåpan.
- Av säkerhetsskäl kan UVC-lampan endast slås på när UVC-föroreningen är korrekt installerad i apparaten.
- Vid användning av flera Bitron Premium 120 W / 180 W: Endast ovandelarna på en UVC-förorening för anslutas till en brytarbox.



#### **OBS!**

Varma lampor. Vid beröring föreligger risk för brännskador.

- Gör enheten spänningsfri och vänta några minuter före demonteringen tills lamporna har svalnat.

Gör så här:

M

1. Tryck först på spärrokroarna och vrid sedan apparatens ovandel moturs med ca. 30° för att slutligen ta av ovandelen.
  - Se till att du inte tappar transportskyddet på kvartsglasröret.
2. Sätt in apparatens ovandel försiktigt i sockeln med ca. 30° mot sockeln. Vrid medsols till ovandelen snäpper in hörbart.
  - Transportskyddet måste sitta på kvartsglasröret.

### 7.3 Rengöra kvartsglaset

Förutsättning:

- Enhetsens ovandel har tagits av. (→ Demontera/montera apparatens ovandel)

Gör så här:

1. Torka av kvartsglaset med en fuktig trasa.
2. Kontrollera om O-ringen på apparatens ovandel har skadats. Byt ut vid behov.
3. Montera in apparatens ovandel att arbetet har avslutats. (→ Demontera/montera apparatens ovandel)

## 7.4 Byt ut UVC-lampan

Byt ut UVC-lampan efter senast 8 000 drifttimmar. Detta garanterar en optimal filtereffekt.

- Bitron Premium 120 W / 180 W: Byt ut alla UVC-lampor.



### VARNING

Om man rör vid strömförande elektriska ledare finns det risk för dödsolyckor eller allvarliga personskador.

- Dra ut stickkontakten innan arbeten utförs på apparaten.



### ANVISNING

- Kondensvatten kan bildas i kvartsglasröret. Detta kondensvatten kan inte undvikas men påverkar varken funktionen eller säkerheten.
- Med tiden är det möjligt att kvartsglasröret repas eller blir grumligt. I sådana fall är UVC-lampans rengöringseffekt inte längre tillräcklig. Kvartsglasröret måste då bytas ut.

Förutsättning:

- Enhetens ovandel har tagits av. (→ Demontera/montera apparatens ovandel)

Gör så här:

N

1. Använd en skruvmejsel för att lossa låsskruven på överfallsmuttern på kvartsglaslet.
2. Skruva av överfallsmuttern i motsols riktning och dra av kvartsglaslet framåt med en lätt vridande rörelse.
  - Häftiga stötar kan skada kvartsglaslet eller den underliggande UVC-lampan.
3. Ta försiktigt bort UVC-lampans skydd och dra sedan bort avskärmningsplattan som finns framför sockeln och dra slutligen ut UVC-lampan ur uttaget. Byt ut till en ny UVC-lampa.
  - Använd endast UVC-lampor som överensstämmer med apparatens specifikationer. (→ Tekniska data)
  - Efter att lampan har bytts, sätt tillbaka skyddsplattan och lampskyddet.
4. Skjut försiktigt kvartsglaslet med överfallsmuttern och O-ringen på UVC-lampan.
  - Se till att O-ringen är mellan överfallsmuttern och gången på UVC-förreningen, så att kvartsglaslet kan stängas och vara vattentätt.
5. Vrid överfallsmuttern medurs tills det tar stopp. Dra sedan åt överfallsmutterns låsskruv.

## 8 Förvaring / Lagring under vintern

Apparaten är inte frostsäker och ska avinstalleras och läggas undan för förvaring om frost förväntas.

Förvara apparaten så här:

- Rengör apparaten noggrant, kontrollera om den har skadats och byt ut skadade delar vid behov.
- Töm enheten så gott som möjligt, rengör den noggrant och kontrollera om den har skadats.
- Töm samtliga slangar, rörledningar och anslutningar så gott som möjligt.
- Skydda elanslutningarna mot fukt och smuts.
- Förvara pumpen nedsänkt i vätska på frostfri plats.
- Skydda öppna kontaktdon mot fukt och smuts.

## 9 Slitagedelar

- UVC-lampa, kvartsglas och O-ring till kvartsglas

## 10 Reservdelar

Apparaten arbetar säkert med originaldelar från OASE.

Reservdelsritningar och reservdelar finns på vår internet sida.



[www.oase-livingwater.com/spareparts\\_INT](http://www.oase-livingwater.com/spareparts_INT)

## 11 Avfallshantering



### ANVISNING

Den här apparaten får inte kastas i hushållsoporna!

- Gör apparaten obrukbar genom att klippa av kablarna och lämna därefter in den till en återvinningscentral.
- Lämna in UVC-lampan till en återvinningscentral.

## 12 Tekniska data

### 12.1 Apparatdata

| Bitron Premium                          |                       |           | 60 W                          | 120 W                         | 180 W                         |
|-----------------------------------------|-----------------------|-----------|-------------------------------|-------------------------------|-------------------------------|
| Anslutningsspänning                     |                       |           | 220 – 240 V AC,<br>50 – 60 Hz | 220 – 240 V AC,<br>50 – 60 Hz | 220 – 240 V AC,<br>50 – 60 Hz |
| Effektförbrukning                       |                       | W         | 60                            | 120                           | 180                           |
| Kapslingsklass                          | Apparatens<br>ovandel |           | IP 68                         | IP 68                         | IP 68                         |
|                                         | Brytarbox             |           | –                             | IP 44                         | IP 44                         |
| UVC-lampor                              | Typ                   |           | 1 × 60 W TC-L (UV-C)          | 2 × 60 W TC-L (UV-C)          | 3 × 60 W TC-L (UV-C)          |
|                                         | Livslängd             | h         | 8000                          | 8000                          | 8000                          |
| Vattentemperatur                        | tillåtet område       | °C        | + 4 ... + 35                  | + 4 ... + 35                  | + 4 ... + 35                  |
| Nätkabel                                |                       | m         | 5                             | 5                             | 5                             |
| Elkabel brytarbox/apparatens<br>ovandel | Längd                 | m         | –                             | 1,8                           | 1,8                           |
| Ingång                                  | Anslutning            |           | DN 110                        | DN 110                        | DN 110                        |
| Utgång                                  | Anslutning            |           | DN 110                        | DN 110                        | DN 110                        |
| Flödesmängd                             | min.                  | l/ti<br>m | 5000                          | 8000                          | 10000                         |
|                                         | max.                  | l/ti<br>m | 40000                         | 70000                         | 100000                        |
|                                         | rekommenderas         | l/ti<br>m | 16500                         | 33000                         | 50000                         |
| Drifttryck                              | max.                  | bar       | 0,6                           | 0,6                           | 0,6                           |
| Pumptyck                                | max.                  | bar       | 1                             | 1                             | 1                             |
| Mått                                    | Längd                 | mm        | 210                           | 360                           | 384                           |
|                                         | Bredd                 | mm        | 280                           | 358                           | 388                           |
|                                         | Höjd                  | mm        | 681                           | 681                           | 681                           |
| Vikt                                    | utan vatten           | kg        | 7,6                           | 13,6                          | 16,9                          |
|                                         | med vatten            | kg        | 21,0                          | 40,5                          | 50,2                          |

## 12.2 Steriliseringsprestanda

|                             | Flödesmängd | UVC-prestanda          | Energimängd för sterilisering |
|-----------------------------|-------------|------------------------|-------------------------------|
| <b>Bitron Premium 60 W</b>  | 16 500 l/h  | 60 W                   | 12 mWs/cm <sup>2</sup>        |
| <b>Bitron Premium 120 W</b> | 18 000 l/h  | 60 W                   | 12 mWs/cm <sup>2</sup>        |
|                             | 30 000 l/h  | 60 W                   | 7,2 mWs/cm <sup>2</sup>       |
|                             |             | 120 W                  | 12 mWs/cm <sup>2</sup>        |
| <b>Bitron Premium 180 W</b> | 19 800 l/h  | 60 W                   | 12 mWs/cm <sup>2</sup>        |
|                             | 38 700 l/h  | 60 W                   | 9,2 mWs/cm <sup>2</sup>       |
|                             |             | 120 W                  | 12 mWs/cm <sup>2</sup>        |
|                             |             | 180 W                  | 12 mWs/cm <sup>2</sup>        |
|                             | 50 000 l/h  | 60 W                   | 4,7 mWs/cm <sup>2</sup>       |
|                             |             | 120 W                  | 9,2 mWs/cm <sup>2</sup>       |
| 180 W                       |             | 12 mWs/cm <sup>2</sup> |                               |







12 mWs/cm<sup>2</sup> Erforderlig energimängd för avaktivering av *Chlorella vulgaris* (encelliga grönalger)

5,5 mWs/cm<sup>2</sup> Erforderlig energimängd för avaktivering av *Pseudomonas aeruginosa*

## 12.3 Vattenvärden

| Typ             | Färskvatten   | Poolvatten       |
|-----------------|---------------|------------------|
| pH-värde        | 7,2 ... 7,6   | 7,2 ... 7,6      |
| Hårdhet         | 8 ... 15 DH   | 8 ... 15 DH      |
| Fritt klor      | <0,3 mg/l     | 0,3 ... 0,6 mg/l |
| Kloridhalt      | <250 mg/l     | <200 mg/l        |
| Total torr rest | <50 mg/l      | <50 mg/l         |
| Temperatur      | +4 ... +35 °C | +4 ... +30 °C    |

## 13 Symboler på enheten

|                                                                                                     |                                                                                                     |
|-----------------------------------------------------------------------------------------------------|-----------------------------------------------------------------------------------------------------|
| <b>IP68</b>  0,1 m | Fullständigt skydd mot beröring, dammsäker, skyddad mot permanent nedsänkning till max. 0,1 m djup. |
| <b>IP44</b>                                                                                         | Skydd mot beröring av farliga delar med föremål med max. 1 mm diameter.<br>Skydd mot droppvatten    |
|                    | Farlig UVC-strålning.                                                                               |
|                    | Skydda från direkt solljus.                                                                         |
|                   | Tappa ur vattnet ur apparaten innan första frosten!                                                 |
|                  | Får inte kastas i hushållssoporna.                                                                  |
|                  | Läs igenom och beakta bruksanvisningen.                                                             |

## VAROITUS

- Tätä laitetta saavat käyttää yli 8 -vuotiaat lapset, sekä henkilöt, joiden fyysiset, aistimelliset tai henkiset kyvyt ovat vähentyneet tai joilla ei ole tarvittavaa kokemusta ja tietoa, vain valvonnan alaisina ja kun heille on annettu opastusta laitteen turvallisesta käytöstä ja kun he ymmärtävät laitteen käytöstä mahdollisesti seuraavat vaarat.
- Lapset eivät saa leikkiä laitteella.
- Puhdistus ja käyttäjän suorittama huolto eivät saa tapahtua lasten toimesta ilman valvontaa.
- Laite on varmistettava vikavirtasuojalaitteella, jonka nimellisivikavirta on enintään 30 mA.
- Laitteen saa yhdistää vain silloin, kun laitteen ja virransyötön tiedot vastaavat toisiaan. Laitetiedot ovat tyyppikilvessä laitteessa, pakkauksessa tai tässä käyttöohjeessa.
- Sähköisku voi johtaa kuolemaan tai vakaviin vammoihin! Erotta kaikki vedessä olevat sähkölaitteet sähköverkosta, ennen kuin kosketat vettä.
- Vaurioitunutta liitäntäjohtoa ei voi vaihtaa. Laite on hävitettävä.

|       |                                                                        |     |
|-------|------------------------------------------------------------------------|-----|
| 1     | Ohjeita tähän käyttöohjeeseen .....                                    | 164 |
| 1.1   | Tämän ohjeen varoitukset .....                                         | 164 |
| 1.2   | Tämän ohjeen viittaukset .....                                         | 164 |
| 2     | Turvaohjeet .....                                                      | 164 |
| 2.1   | Sähköliitäntä .....                                                    | 164 |
| 2.2   | Turvallinen käyttö .....                                               | 165 |
| 3     | Tuotekuvaus .....                                                      | 165 |
| 3.1   | Yleiskatsaus .....                                                     | 165 |
| 3.2   | Määräystenmukainen käyttö .....                                        | 165 |
| 4     | Paikoilleen asettaminen ja yhdistäminen .....                          | 166 |
| 4.1   | Sijoituksen suunnittelu .....                                          | 166 |
| 4.2   | Etäisyys lammikkoon .....                                              | 166 |
| 4.3   | Yksittäisen UVC-selkeyttimen asettaminen .....                         | 166 |
| 4.3.1 | UVC-selkeyttimen asennus pystysuuntaisesti .....                       | 166 |
| 4.3.2 | UVC-selkeyttimen asennus vaakasuuntaisesti .....                       | 167 |
| 4.4   | Asennus ProfiClear Premium Gravitation -suodatinjärjestelmään .....    | 167 |
| 4.4.1 | UVC-selkeyttimen / suodatinpumpun yhdistelmät .....                    | 167 |
| 4.4.2 | UVC-selkeyttimen asennus .....                                         | 168 |
| 4.5   | Asennus ProfiClear Premium XL Gravitation -suodatinjärjestelmään ..... | 168 |
| 4.5.1 | UVC-selkeyttimen / suodatinpumpun yhdistelmät .....                    | 168 |
| 4.5.2 | UVC-selkeyttimen asennus .....                                         | 169 |
| 4.5.3 | Kahden UVC-selkeyttimen yhdistäminen riviin .....                      | 169 |
| 4.6   | Asennus ProfiClear Premium XL -suodatinjärjestelmään pumpattuna .....  | 169 |
| 4.6.1 | UVC-selkeyttimen asennus .....                                         | 169 |
| 4.7   | Kytinkotelon asennus .....                                             | 170 |
| 5     | Käyttöönotto .....                                                     | 170 |
| 5.1   | Päällekytkentä/poiskytkentä .....                                      | 170 |
| 5.2   | Toiminnan tarkastus .....                                              | 171 |
| 6     | Häiriöiden korjaaminen .....                                           | 171 |
| 7     | Puhdistus ja huolto .....                                              | 171 |
| 7.1   | Säännölliset työt .....                                                | 172 |
| 7.2   | Laitepään irrotus/asennus .....                                        | 172 |
| 7.3   | Kvartsilasin puhdistus .....                                           | 172 |
| 7.4   | UVC-lampun vaihto .....                                                | 173 |
| 8     | Varastointi/säilytys talven yli .....                                  | 173 |
| 9     | Kuluvat osat .....                                                     | 174 |
| 10    | Varaosat .....                                                         | 174 |
| 11    | Hävittäminen .....                                                     | 174 |
| 12    | Tekniset tiedot .....                                                  | 174 |
| 12.1  | Laitteen tiedot .....                                                  | 174 |
| 12.2  | Sterilointiteho .....                                                  | 175 |
| 12.3  | Vesiarvot .....                                                        | 175 |
| 13    | Laitteessa olevat symbolit .....                                       | 175 |

## 1 Ohjeita tähän käyttöohjeeseen

Tällä ostoksella **Bitron Premium** olette tehnyt hyvän valinnan.

Lukekaa tämä käyttöohje huolellisesti läpi ennen laitteen ensimmäistä käyttöä ja tutustukaa laitteeseen. Kaikki tätä laitetta koskevat työt ja työt tällä laitteella saa suorittaa vain kyseessä olevan ohjeen mukaan.

Noudattakaa ehdottomasti oikean ja turvallisen käytön ohjeita.

Säilyttäkää tämä käyttöohje huolellisesti! Jos laite vaihtaa omistajaa, antakaa käyttöohje eteenpäin.

### 1.1 Tämän ohjeen varoitukset

Tämän käyttöohjeen varoitusohjeet on luokiteltu merkkisanojen mukaan, jotka ilmoittavat vaaran vakavuuden.



#### VAROITUS

- Tarkoittaa mahdollisesti vaarallista tilannetta.
- Noudattamatta jättäminen voi johtaa kuolemaan tai hyvin vakaviin vammoihin.



#### HUOMIO

- Tarkoittaa mahdollisesti vaarallista tilannetta.
- Noudattamatta jättäminen voi johtaa vähäisempiin vammoihin.



#### OHJE

Tietoja, jotka auttavat ymmärtämään tai ennaltaehkäisemään mahdolliset aineelliset tai ympäristövahingot.

### 1.2 Tämän ohjeen viittaukset

- A Viittaus kuvaan, esim. Kuva A.
- Viittaus johonkin toiseen lukuun.

## 2 Turvaohjeet

### 2.1 Sähköliitäntä

- Sähköasennusten täytyy vastata maakohtaisia asennusmääräyksiä ja ne saa suorittaa vain sähköalan ammattilainen.
- Sähköalan ammattilainen on henkilö, joka ammatillisen koulutuksen, tietojen ja kokemuksen perusteella on kykenevä ja oikeutettu arvioimaan ja suorittamaan hänelle annettuja töitä. Ammatillisena työskentelyyn kuuluu myös mahdollisten vaarojen tunnistaminen sekä noudatettavien paikallisten ja maakohtaisten normien, sääntöjen ja määräysten huomioonottaminen.
- Kysymyksissä ja ongelmassa voi kääntyä sähköalan ammattilaisen puoleen.
- Laitteen saa yhdistää vain silloin, kun laitteen ja virransyötön tiedot vastaavat toisiaan. Laitetiedot ovat laitteen tyyppikilvessä, pakkauksessa tai tässä käyttöohjeessa.
- Pidennysjohtojen ja virranjakajien (esim. pistorasiarimojen) on oltava ulkokäyttöön sopivia (roiskevedeltä suojattuja).
- Pistoliitännät on suojattava kosteudelta.
- Laitteen saa yhdistää vain määräysten mukaisesti asennettuun pistorasiaan.
- Maadoita laite. Liitä maadoitusjohto kotelossa olevaan käyttämättömään aukkoon.
- Virtapiirin suurin sallittu kuormitus voi ylittyä joissain ProfiClear Premium -suodatinjärjestelmän laiteyhdistelmissä. Jaa liitettävät laitteen useisiin virtapiireihin.

## 2.2 Turvallinen käyttö

- Laitetta ei saa käyttää, jos sähköjohto on viallinen.
- Jos kotelo on viallinen, laitetta ei saa käyttää.
- Laitetta ei saa kantaa tai vetää sähköjohdosta.
- Laitteeseen ei koskaan saa tehdä teknisiä muutoksia.
- Laitteelle saa suorittaa vain sellaisia töitä, kuin tässä käyttöohjeessa on kuvattu. Jos ongelmia ei voi poistaa, on käännettävä valtuutetun asiakaspalvelupisteen tai epäselvässä tapauksessa valmistajan puoleen.
- Johdot on asennettava suojattuina vaurioitumiselta ja kiinnitettävä huomiota siihen, että kukaan ei kompastu niihin.
- Vain laitteeseen tarkoitettuja alkuperäisvaraosia ja -lisävarusteita saa käyttää.
- Laitteen kotelon tai siihen kuuluvat osat saa avata vain silloin, kun tässä käyttöohjeessa nimenomaisesti kehoitetaan näin tekemään.

## 3 Tuotekuvas

**Bitron Premium** tuhoaa levät ja patogeeniset bakteerit lammikoissa UVC-säteilyn avulla. UVC-lampulla varustettu tehokas laitepää sijaitsee virtausta varten optimoidussa V2A-kotelossa, joka on tehty ruostumattomasta teräksestä, ja jonka läpi puhdistettu lammikon vesi virtaa.

- Laite soveltuu erityisesti OASE-suodatinjärjestelmien käyttöön ProfiClear Premium.

### 3.1 Yleiskatsaus

| □ A | Määrä          |       |       | Kuvaus                                                                                                               |
|-----|----------------|-------|-------|----------------------------------------------------------------------------------------------------------------------|
|     | Bitron Premium |       |       |                                                                                                                      |
|     | 60 W           | 120 W | 180 W |                                                                                                                      |
| 1   | 1              | 2     | 3     | UVC-selkeyttimen laitepää                                                                                            |
| 2   | 1              | 2     | 3     | Tarkastuslasi, toimintonäyttö                                                                                        |
| 3   | 1              | 1     | 1     | Ulostulo DN 110                                                                                                      |
| 4   | 1              | 1     | 1     | Vesikotelo                                                                                                           |
| 5   | 2              | 2     | 2     | Kiinnityskulma seinäasennusta tai lattian asentamista varten                                                         |
| 6   | 2              | 2     | 2     | Kiinnityskulma suodatinjärjestelmän ProfiClear Premium poistomoduliin tai Individual Modul kiinnittämistä varten     |
| 7   | 1              | 1     | 1     | Putken kaulus DN 110, suodatinjärjestelmän ProfiClear Premium poistomoduliin tai Individual Modul liittämistä varten |
| 8   | 1              | 1     | 1     | Lisävarustelaatikko, jossa ruuvit kiinnitystä varten                                                                 |
| 9   | 1              | 1     | 1     | Sisääntulo DN 110                                                                                                    |
| 10  | –              | 2     | 3     | Pistoliitin huoltotapausta varten, yhdistää UVC-selkeyttimen kytkinkoteloon (11)                                     |
| 11  | –              | 1     | 1     | Kytkinkotelo UVC-selkeyttimen erillistä päälle/pois kytkentää varten                                                 |
| 12  | –              | 1     | 1     | Kiinnityskulma kytkinkotelon (11), vesikotelon (4) normaaliin asennukseen                                            |
| 13  | 1              | –     | –     | Kumijalka AquaMax Eco Gravity 10000/15000/20000:lle                                                                  |
| 14  | 1              | –     | –     | Epäkeskinen kumimuhvi, 110 mm G2-sisäkierteeseen                                                                     |

### 3.2 Määräystenmukainen käyttö

Käytä tässä käyttöohjeessa kuvattua tuotetta vain seuraavasti:

- Puutarhalammikoiden puhdistukseen.
- Teknisten tietojen käyttö ja noudattaminen. (→ Tekniset tiedot)
- Vain yksityiseen käyttöön.

Laitteelle ovat voimassa seuraavat rajoitukset:

- UVC-lamppua ei saa koskaan käyttää kotelon ulkopuolella tai muihin tarkoituksiin. UVC-säteily on myös vähäisissä annostuksissa vaarallista silmille ja iholle.
- Älä koskaan käytä muita nesteitä kuin vettä.
- Älä käytä koskaan ilman, että vettä virtaa läpi.
- Ei saa käyttää juomaveden tai muiden nesteiden sterilointiin.
- Ei käyttöön kemikaalien, elintarvikkeiden, helposti palavien tai räjähtävien aineiden yhteydessä.

## 4 Paikoilleen asettaminen ja yhdistäminen

### 4.1 Sijoituksen suunnittelu

- OASE suosittelee, että UVC-selkeyttimen läpi virtaa tunnissa vähintään 55 % lammikon vedestä. Näin varmistetaan, että sterilointinopeus on suurempi kuin bakteerien kasvunopeus.
- Käyttösovelluksesta riippuen asennukseen ja liittämiseen tarvitaan erityisiä asennusmateriaaleja.
  - OASE:n tarjoamat erityiset asennusmateriaalit löytyvät internet-sivuiltamme tai esitteestä "Vesi & puutarha".
  - "Bitron Premium 60 W / 120 W / 180 W -suunnitteluohje" sisältää kaikki tiedot käyttösovelluksista, sopivien pumppujen valinnasta ja tarvittavista asennusmateriaaleista. Suunnitteluohjeen voi ladata osoitteesta [www.oase-livingwater.com](http://www.oase-livingwater.com).

### 4.2 Etäisyys lammikkoon

B

Laitte on asetettava lammikon ulkopuolelle, mutta se on suojattu ajoittaista tulvimista vastaan.

- Laitteen pään on oltava etupäässä kuivana.
- Bitron 120 W / 180 W: Kytinkotelo täytyy asettaa vähintään 2 m etäisyydelle lammikon rannasta.

### 4.3 Yksittäisen UVC-selkeyttimen asettaminen

- UVC-selkeyttimen saa asentaa vain vaakasuuntaisesti alaspäin tai pystysuuntaisesti tukevalle alustalle.
  - Vaakasuuntaisessa asennuksessa pumpun liitännän sisääntulon on oltava alhaalla, jotta UVC-selkeyttimen vesikoteloon ei voi kertyä ilmaa.
  - Varmista, että huoltotöitä varten on olemassa riittävästi vapaata tilaa. Laitteen asentamista ja irrottamista varten on oltava vapaata tilaa vähintään 600 mm.
- Vedenpinnan alapuolella tehtävien asennustöiden yhteydessä vettä tuovaan putkijärjestelmään tulee asentaa vetoluisti, jotta laite voidaan eristää läpivirtauksen säätelyyn tai huoltotöihin osittain tai kokonaan.
  - Suositus: Luisti DN 110 (OASE-tuotenro. 27171).
- Pumpun kuivaa asennusta varten painepuolen ja imu puolen liitäntäkierteet on tiivistettävä teflon-nauhalla.

#### 4.3.1 UVC-selkeyttimen asennus pystysuuntaisesti

Käytä asennukseen sopivia kiinnitysmateriaaleja (ruuvit, tapit).

- Valitse kiinnitysmateriaalit niin, että laite on tukevasti paikallaan. Huomioi vedellä täytetyn laitteen paino. (→ Tekniset tiedot)

Toimit näin:

C, D

1. Merkitse ruuvien paikat alustaan.
2. Poraa reiät ja ruuvaa laite kiinni alustaan.
3. Yhdistä sisäänmeno ja ulostulo.
  - Asennusmateriaalit sisääntulossa (IN): OASE-tarvikkeet 73751, 77191 ja letku  $\varnothing$  50 mm pumpun.
  - Asennusmateriaalit ulostulossa (OUT): OASE-tarvikkeet 73751 putken DN 110 liitäntää varten.
  - Varmista putki DN 110 luisumista vastaan.
4. Bitron Premium 120 W / 180 W: Kiinnitä kytinkotelo vesikoteloon. (→ Kytinkotelon asennus)

### 4.3.2 UVC-selkeyttimen asennus vaakasuuntaisesti

Käytä asennukseen sopivia kiinnitysmateriaaleja (ruuvit, tapit) ja kiinnityskulmia.

- Valitse kiinnitysmateriaalit niin, että kuorman paino kannatellaan tukevasti. Huomioi vedellä täytetyn laitteen paino. (→ Tekniset tiedot)

Toimit näin:

C, E

1. Merkitse ruuvien paikat alustaan.
2. Pora reiät ja kiinnitä seinäkiinnikkeet alustaan.
3. Asenna laite lisävarustelaatikossa olevilla muttereilla ja ruuveilla seinäkiinnikkeisiin.
4. Yhdistä sisäänmeno ja ulostulo.
  - Asennusmateriaalit sisään tulossa (IN): OASE-tarvikkeet 73752, 73756 ja letku Ø 50 mm pumpun.
  - Asennusmateriaalit ulostulossa (OUT): OASE-tarvikkeet 73751 putken DN 110 liitäntää varten.
  - Varmista putki DN 110 luismista vastaan.
5. Bitron Premium 120 W /180 W: Kiinnitä kytkinkotelo vesikoteloon. (→ Kytkinkotelon asennus)

### 4.4 Asennus ProfiClear Premium Gravitation -suodatinjärjestelmään

Bitron Premium 60 W / 120 W / 180 W -laitetta käytetään ProfiClear Premium -laitteistossa gravitaatiojärjestelmässä. UVC-selkeytin asennetaan ProfiClear Premium Individual -moduuliin tai ProfiClear Premium Compact/Classic -pumpukammioon. Menettelytapa on molemmilla moduuleilla sama.

#### 4.4.1 UVC-selkeyttimen / suodatinpumpun yhdistelmät

| Bitron Premium | AquaMax Eco                               | Asennusmateriaalit               |         | Kokoonpanon kuva, katso sivu 13 | Huomaus                                                                                                                                                                                                       |
|----------------|-------------------------------------------|----------------------------------|---------|---------------------------------|---------------------------------------------------------------------------------------------------------------------------------------------------------------------------------------------------------------|
|                |                                           | OASE-tarvike, tuotenro.          | Letku   |                                 |                                                                                                                                                                                                               |
| 60 W           | Gravity 10000/15000/20000                 | 73752, 73758                     | –       | a                               | OASE-tarvike sisältyy Bitron Premium 60 W:n toimitukseen.                                                                                                                                                     |
|                | Premium 6000/8000/10000/12000/16000/20000 | 73750, 73536, 73752              | –       | b                               | Pumppu on nostettava lopulliseen paikkaansa Pumpun asennus ilman suodatinmaljoja ja asennetun pumpun pidikkeen EC2 kanssa OASE-tarvike 75752 sisältyy Bitron Premium 60 W:n toimitukseen.                     |
|                | Titanium 31000                            | 48597, 2x 73750                  | –       | –                               | Teknisesti mahdollista, yhdistelmää ei suositella, OASE ei tarjoa muhvia pumpun liittämiseen                                                                                                                  |
|                | Titanium 51000                            | 73658, 2x 73750                  | –       | –                               | Teknisesti mahdollista, yhdistelmää ei suositella, OASE ei tarjoa muhvia pumpun liittämiseen                                                                                                                  |
|                | Expert 21000/26000/36000/44000            | 73536, 1x/2x 73750, 73752, 73756 | Ø 50 mm | c                               | ProfiClear Premium Individual -moduuli: Molemmat suodatinkorit ovat hieman ulkonevia tai suodatinkorit poistetaan tai pumpun kahva irrotetaan OASE-tarvike 75752 sisältyy Bitron Premium 60 W:n toimitukseen. |
| 120 W          | Gravity 10000/15000/20000                 | 73752, 73756, 73758              | Ø 50 mm | d                               |                                                                                                                                                                                                               |
|                | Premium 8000/10000/12000/16000/20000      | 73536, 73750, 73752, 73756       | Ø 50 mm | e                               | Pumpun asennus ilman suodatinmaljoja ja asennetun pumpun pidikkeen EC2 kanssa                                                                                                                                 |
|                | Titanium 31000                            | 48597, 2x 73750, 73755           | –       | f                               | Asentaminen/irrottaminen vaatii suurta voimaa                                                                                                                                                                 |
|                | Titanium 51000                            | 73658, 2x 73750                  | –       | –                               | Teknisesti mahdollista, yhdistelmää ei suositella, OASE ei tarjoa muhvia pumpun liittämiseen                                                                                                                  |
|                | Expert 21000/26000/36000/44000            | 73536, 1x/2x 73750, 73752, 73756 | Ø 50 mm | g                               | ProfiClear Premium Individual -moduuli: Suodatinkori on hieman ulkoneva tai suodatinkori poistetaan tai pumpun kahva irrotetaan                                                                               |
| 180 W          | Gravity 10000/15000/20000                 | 73752, 73756, 73758              | Ø 50 mm | h                               |                                                                                                                                                                                                               |
|                | Premium 10000/12000/16000/20000           | 73536, 73750, 73752, 73756       | Ø 50 mm | i                               | Pumpun asennus ilman suodatinmaljoja ja asennetun pumpun pidikkeen EC2 kanssa                                                                                                                                 |
|                | Titanium 31000                            | 48597, 2x 73750, 73755           | –       | j                               | Asentaminen/irrottaminen vaatii suurta voimaa                                                                                                                                                                 |
|                | Titanium 51000                            | 73658, 2x 73750                  | –       | –                               | Teknisesti mahdollista, yhdistelmää ei suositella, OASE ei tarjoa muhvia pumpun liittämiseen                                                                                                                  |
|                | Expert 21000/26000/36000/44000            | 73536, 1x/2x 73750, 73752, 73756 | Ø 50 mm | k                               | ProfiClear Premium Individual -moduuli: Suodatinkori on hieman ulkoneva tai suodatinkori poistetaan tai pumpun kahva irrotetaan                                                                               |

#### 4.4.2 UVC-selkeyttimen asennus

Toimit näin:

F

1. Avaa putken kauluksen DN 110 letkunkiristin ja työnnä putken kaulus UVC-selkeyttimen ulostulon päälle.
2. Sijoita UVC-selkeytin säiliöön ja yhdistä ulostulo putken kauluksen avulla säiliön ulostuloon. Kiristä putken kaulus.
3. Kiinnitä UVC-selkeytin kiinnityskulmilla säiliöön.
  - Kiinnityskulma kiinnitetään UVC-selkeyttimeen ja säiliön seinämään.
  - Jos aukkoja ei ole, tee ne säiliön seinämään jälkikäteen.
4. Yhdistä pumpun ulostulo UVC-selkeyttimen sisään tuloon.
  - Asennusmateriaalit: (→ UVC-selkeyttimen / suodatinpumpun yhdistelmät)
5. Aseta suodatinkori ja kiinnitä liitäntäjohto kiinnikkeeseen.
6. Ripusta kytkinkotelo säiliön seinämän ruuveihin ulkopuolelle. (→ Kytkinkotelon asennus)
  - Jos säiliössä ei ole ripustuskiinnikkeitä, tee aukot jälkikäteen ja kierrä lisävarustelaatikossa olevat ruuvit kiinni käyttäaksesi niitä ripustuskiinnikkeinä.

#### 4.5 Asennus ProfiClear Premium XL Gravitation -suodatinjärjestelmään

ProfiClear Premium XL Gravitation -suodatinjärjestelmässä Bitron Premium 60 W / 120 W / 180 W - laite asennetaan ProfiClear Premium XL:n Gravitation-poistomoduliin.

##### 4.5.1 UVC-selkeyttimen / suodatinpumpun yhdistelmät

| Bitron Premium | AquaMax Eco                               | Asennusmateriaalit<br>OASE-tarvike, tuotenro. | Kokoonpanon kuva, katso sivu 15 |                                                                                                                                                  |
|----------------|-------------------------------------------|-----------------------------------------------|---------------------------------|--------------------------------------------------------------------------------------------------------------------------------------------------|
|                |                                           |                                               |                                 | Huomautus                                                                                                                                        |
| 60 W           | Gravity 10000/15000/20000                 | 73752, 73758                                  | a                               | OASE-tarvike sisältyy Bitron Premium 60 W:n toimitukseen.                                                                                        |
|                | Premium 6000/8000/10000/12000/16000/20000 | 73750, 73536, 73752                           | b                               | Pumpun käyttö ilman suodatinmaljoja, mutta asennetun pumpun pidikkeen EC2 kanssa OASE-tarvike 73752 sisältyy Bitron Premium 60 W:n toimitukseen. |
|                | Titanium 31000                            | 48597, 2× 73750                               |                                 | Teknisesti mahdollista, yhdistelmää ei suositella, OASE ei tarjoa muhvia pumpun liittämiseen                                                     |
|                | Titanium 51000                            | 2× 73750, 73658                               |                                 | Teknisesti mahdollista, yhdistelmää ei suositella, OASE ei tarjoa muhvia pumpun liittämiseen                                                     |
|                | Expert 21000/26000/36000/44000            | 2× 73750, 73752, 73536                        | c                               | OASE-tarvike 73752 sisältyy Bitron Premium 60 W:n toimitukseen.                                                                                  |
| 120 W          | Gravity 10000/15000/20000                 | 73752, 73757, 73758                           | d                               |                                                                                                                                                  |
|                | Premium 8000/10000/12000/16000/20000      | 73536, 73750, 73752, 73757                    | e                               | Pumpun käyttö ilman suodatinmaljoja, mutta asennetun pumpun pidikkeen EC2 kanssa                                                                 |
|                | Titanium 31000                            | 48597, 2× 73750, 73753                        | f                               |                                                                                                                                                  |
|                | Titanium 51000                            | 2× 73750, 73658, 73754                        | g                               |                                                                                                                                                  |
|                | Eco Expert 21000/26000/36000/44000        | 73536, 1×/2× 73750, 73752, 1×/2× 73757        | h                               |                                                                                                                                                  |
| 180 W          | Gravity 10000/15000/20000                 | 73752, 73757, 73758                           | i                               |                                                                                                                                                  |
|                | Premium 10000/12000/16000/20000           | 73536, 73750, 73752, 73757                    | j                               | Pumpun käyttö ilman suodatinmaljoja, mutta asennetun pumpun pidikkeen EC2 kanssa                                                                 |
|                | Titanium 31000                            | 48597, 2× 73750, 73753                        | k                               |                                                                                                                                                  |
|                | Titanium 51000                            | 73658, 2× 73750, 73754                        | l                               |                                                                                                                                                  |
|                | Expert 21000/26000/36000/44000            | 73536, 1×/2× 73750, 73752, 1×/2× 73757        | m                               |                                                                                                                                                  |

#### 4.5.2 UVC-selkeyttimen asennus

Toimit näin:

G

1. Avaa putken kauluksen DN 110 letkunkiristin ja työnnä putken kaulus UVC-selkeyttimen ulostulon päälle.
2. Sijoita UVC-selkeytin säiliöön ja yhdistä ulostulo putken kauluksen avulla säiliön ulostuloon. Kiristä putken kaulus.
3. Kiinnitä UVC-selkeytin kiinnityskulmilla säiliöön.
  - Kiinnityskulma kiinnitetään UVC-selkeyttimeen ja säiliön seinämään.
4. Yhdistä pumpun ulostulo UVC-selkeyttimen sisääntuloon.
  - Asennusmateriaalit: (→ UVC-selkeyttimen / suodatinpumpun yhdistelmät)
5. Ripusta kytkinkotelo säiliön seinämän ruuveihin ulkopuolelle. (→ Kytinkotelon asennus)

#### 4.5.3 Kahden UVC-selkeyttimen yhdistäminen riviin

Hyvän sterilointinopeuden varmistamiseksi myös suurilla virtausmäärillä voidaan ulkopuolelle asentaa lisäksi toinen UVC-selkeytin säiliön ulostuloon.

Toimit näin:

H

1. Aseta toinen UVC-selkeytin ulkopuolelle säiliön ulostulon eteen ja yhdistä se ulostuloon.
  - Asennusmateriaalit ProfiClear Premium XL Gravitation -poistomoduliin asentamiseksi: Kanta, korkeus 110 mm.
  - Asennusmateriaalit ProfiClear Premium Individual -moduliin ja ProfiClear Premium Compact Classic -pumppukammioon asentamiseksi: Kanta, korkeus 120 mm.
  - Asennusmateriaalit säiliön ulostuloon yhdistämiseksi: OASE-tarvike 73751.
  - Asennusmateriaalit UVC-selkeyttimen ulostuloa varten: OASE-tarvikkeet 73751 putken DN 110 liitäntää varten.
2. Kiinnitä UVC-selkeytin kiinnityskulmilla (OASE-tarvike 77192) säiliöön.
  - Kiinnityskulma kiinnitetään UVC-selkeyttimeen ja säiliön seinämään.
3. Bitron Premium 120 W /180 W:Kiinnitä kytkinkotelo vesikoteloon. (→ Kytinkotelon asennus)

#### 4.6 Asennus ProfiClear Premium XL -suodatinjärjestelmään pumpattuna

UVC-selkeytin asennetaan ProfiClear Premium TF-XL:n sisääntuloon DN 110 pumpattuna.

- Pumpun kuivaa asennusta varten painepuolen ja imupuolen liitäntäkierteet on tiivistettävä teflon-nauhalla.

#### 4.6.1 UVC-selkeyttimen asennus

Toimit näin:

I

1. Avaa kumimuhvin letkunkiristin ja työnnä kumimuhvi UVC-selkeyttimen ulostulon päälle.
  - Tarvittavat asennusmateriaalit: OASE-tarvike 73751 (kumimuhvi).
2. Sijoita UVC-selkeytin rumpusuodattimen sisääntuloon DN 110 eteen ja yhdistä ulostulo kumimuhvin avulla rumpusuodattimen sisääntuloon. Kiristä kumimuhvin letkunkiristimet.
3. Ruvuaa kolmikulmainen levy kiinni UVC-selkeyttimeen.
  - UVC-selkeytin kiinnitetään kolmikulmaisella levyllä säiliöön.
  - Kolmikulmainen levy sisältyy rumpusuodattimen toimitukseen.
4. Yhdistä pumpun ulostulo UVC-selkeyttimen sisääntuloon.
  - Tarvittavat asennusmateriaalit: OASE-tarvikkeet 77191, 73751 ja letku  $\varnothing$  50 mm.
5. Kiinnitä kytkinkotelo UVC-selkeyttimeen. (→ Kytinkotelon asennus)

## 4.7 Kytkinkotelon asennus

Vain Bitron Premium 120 W / 180 W



### VAROITUS

Sähköjännite voi johtaa kuolemaan tai vakaviin vammoihin.

- Aseta kytkinkotelo aina suodatinsäiliön ulkopuolelle, ei koskaan UVC-vesikoteloon, jos UVC-selkeytin on suodatinsäiliössä.

J

Kun asennetaan ProfiClear Premium TF-XL:ään pumpattuna tai yksittäisessä asennuksessa, kytkinkotelo kiinnitetään lisävarustelaatikossa olevilla kiinnityskulmalla ja ruuveilla vesikoteloon.

K

Kun asennetaan ProfiClear Premium Individual -moduuliin, ProfiClear Premium Compact Classic -pumppukammioon tai ProfiClear Premium XL Gravitation -poistomoduliin, kytkinkotelo kiinnitetään ulkopuolelle säiliön seinämään.

- Asennus ProfiClear Premium Individual -moduuliin, ProfiClear Premium Compact Classic -pumppukammioon:
  - Uusissa suodatinsäiliöissä kytkinkotelon ripustamiseen tarvittavat ruuvit ovat esiasennettuina.
  - Jos suodatinsäiliössä ei ole ripustamiseen tarvittavia ruuveja, täytyy suodattimen seinämään tehdä aukot jälkikäteen ja asentaa ruuvit niihin.
- Asennus ProfiClear Premium XL Gravitation -poistomoduliin:
  - Kytkinkotelon ripustamiseen tarvittavat ruuvit ovat esiasennettuina.

## 5 Käyttöönotto



### HUOMIO

UVC-lampun ultraviolettisäteily voi polttaa silmiä ja ihoa.



- UVC-lamppua ei saa koskaan käyttää kuoren ulkopuolella.
- Turvallisuussyistä voi UVC-lampun kytkeä päälle vasta, kun UVC-selkeytin on asianmukaisesti asennettu laitteeseen.
- Kun käytössä on useampi Bitron Premium 120 W / 180 W: Liitä yhteen kytkinkoteloon vain yhden UVC-selkeyttimen laitepää.



### OHJE

- Avaa ensin olemassa oleva sulkuluisti, käynnistä sitten pumppu ja sen jälkeen UVC-selkeytin.
- Tarkasta kaikkien liitäntöjen tiiviys.
- Anna UVC-selkeyttimen seistä käyttämättä vähintään 36 h suodatinkäynnistinten, lääkeaineiden ja lammikonhoitoaineiden käytön yhteydessä.
- Tarkasta kaikkien liitäntöjen tiiviys.
- Anna UVC-selkeyttimen seistä käyttämättä vähintään 36 h suodatinkäynnistinten, lääkeaineiden ja lammikonhoitoaineiden käytön yhteydessä.

### 5.1 Päällekytkentä/poiskytkentä

|                     | Bitron Premium 60 W                                                                                                                                                    | Bitron Premium 120 W                                                                                                                                            | Bitron Premium 180 W                                                                                                                                            |
|---------------------|------------------------------------------------------------------------------------------------------------------------------------------------------------------------|-----------------------------------------------------------------------------------------------------------------------------------------------------------------|-----------------------------------------------------------------------------------------------------------------------------------------------------------------|
|                     | -                                                                                                                                                                      |                                                                              |                                                                              |
| <b>Kytke päälle</b> | <ul style="list-style-type: none"> <li>• Työnnä virtapistoke pistorasiin.</li> <li>• Laite kytkeytyy heti päälle, kun yhteys sähköverkkoon on saatu aikaan.</li> </ul> | <ul style="list-style-type: none"> <li>• Työnnä virtapistoke pistorasiin.</li> <li>• Kytke kukin UVC-selkeytin päälle erikseen kytkinkotelon kautta.</li> </ul> | <ul style="list-style-type: none"> <li>• Työnnä virtapistoke pistorasiin.</li> <li>• Kytke kukin UVC-selkeytin päälle erikseen kytkinkotelon kautta.</li> </ul> |
| <b>Poiskytkentä</b> | Vedä virtapistoke irti.                                                                                                                                                | Vedä virtapistoke irti tai kytke kukin UVC-selkeytin pois erikseen kytkinkotelon kautta.                                                                        | Vedä virtapistoke irti tai kytke kukin UVC-selkeytin pois erikseen kytkinkotelon kautta.                                                                        |

## 5.2 Toiminnan tarkastus

L

- Toimintanäyttö palaa, kun UVC-lamppu on kytketty päälle.
- Bitron Premium 120 W / 180 W: Kirkas UVC-valo valaisee toimintanäytön. Heikosti valaistu toimintanäyttö tarkoittaa, että UVC-selkeytin on kytketty pois. Suositeltu toiminnan tarkastus:
  - Kytke kulloinkin vain yksi UVC-selkeytin päälle. Kytke viereiset UVC-selkeyttimet pois päältä.

## 6 Häiriöiden korjaaminen

| Häiriö                          | Syy                                             | Korjaus                                                                                                                                                                                                                                                                              |
|---------------------------------|-------------------------------------------------|--------------------------------------------------------------------------------------------------------------------------------------------------------------------------------------------------------------------------------------------------------------------------------------|
| Laitteen teho ei ole tyydyttävä | Vesi on erittäin likaista                       | <ul style="list-style-type: none"> <li>• Poista levät ja lehdet lammesta</li> <li>• Suorita peruspuhdistus</li> <li>• Vaihda vesi</li> </ul>                                                                                                                                         |
|                                 | Kvartsilasi on likaantunut                      | Puhdista kvartsilasi                                                                                                                                                                                                                                                                 |
|                                 | UVC-lampun teho on liian alhainen               | Lamppu on vaihdettava 8000 käyttötunnin jälkeen                                                                                                                                                                                                                                      |
|                                 | Lammikon koko on liian suuri                    | Käytä muita UVC-selkeyttämiä                                                                                                                                                                                                                                                         |
|                                 | Virtausmäärä on liian alhainen tai liian korkea | Ylläpidä suositeltua virtausnopeutta                                                                                                                                                                                                                                                 |
| UVC-lamppu ei pala              | Virtapistoketta ei ole liitetty                 | Liitä virtapistoke                                                                                                                                                                                                                                                                   |
|                                 | UVC-lamppu on viallinen                         | Vaihda UVC-lamppu                                                                                                                                                                                                                                                                    |
|                                 | Liitäntä on viallinen                           | Tarkasta sähköliitäntä                                                                                                                                                                                                                                                               |
|                                 | UVC-lamppu on ylikuumentunut                    | <ul style="list-style-type: none"> <li>• Jäähdyttyään UVC-lamppu kytkeytyy automaattisesti uudelleen päälle</li> <li>• Peitä laite, jos se altistuu voimakkaalle auringonvalolle</li> <li>• Lisää virtausmäärää välttääksesi liian voimakkaan lämpenemisen vesikoteloissa</li> </ul> |

## 7 Puhdistus ja huolto



### VAROITUS

Sähköjännite voi johtaa kuolemaan tai vakaviin vammoihin.

- Irrota verkkopistoke ennen laitteelle tehtäviä töitä.
- Varmista laite tahatonta uudelleenpäällekytkentää vastaan.



### HUOMIO

Kvartsilasi ja UVC-lamppu voivat rikkoutua ja aiheuttaa viiltohaavoja.

- Ole varovainen kaikissa UVC-selkeyttimelle tehtävissä töissä, jotta vältät viiltohaavat.
- Vältä kolhuja, iskuja ja voimakkaita liikkeitä, jotta vältetään lasin rikkoutuminen.



### OHJE

Laite voi vahingoittua, jos vedenvirtaus ulostulon jälkeen keskeytetään äkillisesti (esim. sulkuluistilla). Äkillinen keskeytys voi aiheuttaa lyhytaikaisesti yli 1 baarin paineen nousun (paineisku).

- Poiskytkentä: Kytke ensin pumppu pois päältä ja sulje sen jälkeen sulkuluisti. Käytettäessä suodatinjärjestelmässä on suodatinjärjestelmä ensin poistettava käytöstä.
- Päällekytkentä: Avaa ensin sulkuluisti ja kytke sen jälkeen pumppu päälle. Käytettäessä suodatinjärjestelmässä on suodatinjärjestelmä ensin otettava käyttöön.
- Vaihtoehtoisesti asenna sulkuluisti sisääntulon eteen.

## 7.1 Säännölliset työt

Laitteen moitteeton toiminta täytyy säännöllisesti tarkastaa. Käyttöajasta ja veden likaantumisesta riippuen täytyy nämä tarkastuksen väliajat yksilöllisesti määritellä. Mitä suuremmat vaatimukset puhdistukselle on, sitä useammin laite täytyy tarkastaa.

## 7.2 Laitepään irrotus/asennus



### HUOMIO

UVC-lampun ultraviolettisäteily voi polttaa silmiä ja ihoa.

- UVC-lamppua ei saa koskaan käyttää kuoren ulkopuolella.
- Turvallisuussyistä voi UVC-lampun kytkeä päälle vasta, kun UVC-selkeytin on asianmukaisesti asennettu laitteeseen.
- Kun käytössä on useampi Bitron Premium 120 W / 180 W: Liitä yhteen kytkinkoteloon vain yhden UVC-selkeyttiimen laitepää.



### VAROITUS

Kuuma lamppu. Palovammoja kosketettaessa.

- Kytke laite jännitteettömäksi ja odota muutamia minuutteja ennen irrottamista, kunnes lamppu on jäähtynyt.

Toimit näin:

M

1. Paina lukitushakaa ja kierrä sitten laitepää n. 30 astetta vastapäivään ja ota varovaisesti pois.
  - Varmista, että kvartsilasiputken kuljetussuoja ei katoa.
2. Aseta laitepää kierrettyinä n. 30 asteen kulmassa kantaan ja kierrä myötäpäivään, kunnes laitepää lukittuu paikalleen kuuluvasti.
  - Kuljetussuojan on oltava kvartsilasiputken päällä.

## 7.3 Kvartsilasin puhdistus

Edellytys:

- Laitepää on poistettu. (→ Laitepään irrotus/asennus)

Toimit näin:

1. Pyyhi kvartsilasiputki kostealla liinalla.
2. Tarkasta laitepäässä oleva O-renkas vahinkojen varalta ja vaihda se tarvittaessa uuteen.
3. Asenna laitepää töiden loppuunsaorittamisen jälkeen. (→ Laitepään irrotus/asennus)

## 7.4 UVC-lampun vaihto

Vaihda UVC-lamppu viimeistään 8000 käyttötunnin jälkeen. Näin on optimaalinen suodatinteho varmistettu.

- Bitron Premium 120 W / 180 W: Vaihda kaikki UVC-lamput.



### VAROITUS

Koskeminen virtaa johtaviin sähköjohtoihin voi johtaa kuolemaan tai vakaviin vammoihin.

- Irrota verkkopistoke ennen laitteelle tehtäviä töitä.



### OHJE

- Kvartsilasiputkeen voi muodostua kondensaatiovedtä. Kondensaatioveden muodostuminen on väistämätöntä, eikä sillä ole vaikutusta laitteen toimintaan taikka turvallisuuteen.
- Kvartsilasiputki voi ajan kuluessa naarmuuntua tai mennä läpinäkymättömäksi. Tässä tapauksessa riittävä UVC-lampun puhdistusteho ei ole enää sopiva. Kvartsilasiputki täytyy vaihtaa.

Edellytys:

- Laitepää on poistettu. (→ Laitepään irrotus/asennus)

Toimit näin:

N

1. Kierrä ruuvitaltalla kvartsilasin kiinnitysmutterin lukitusruuvi auki.
2. Irrota kiinnitysmutteri kiertämällä sitä vastapäivään ja vedä kvartsilasi kevyellä kiertoliikkeellä irti.
  - Voimakkaat iskut voivat vahingoittaa kvartsilasia tai UVC-lamppua.
3. Vedä lampun suoja varovasti irti UVC-lampusta, vedä sitten suojalevy irti kannasta ja lopuksi UVC-lamppu irti kannasta. Vaihda uusi UVC-lamppu.
  - Käytä ainoastaan sellaisia UVC-lamppuja, jotka ovat laitteen teknisten vaatimusten mukaisia. (→ Tekniset tiedot)
  - Kun lamppu on vaihdettu, aseta suojalevy ja lampun suoja takaisin paikoilleen.
4. Työnnä kvartsilasi varovasti kiinnitysmutterin ja O-renkaan kanssa UVC-lampun päälle.
  - Varmista, että O-renkas on liittimen ja UVC-selkeyttimen kierteen välissä, jotta kvartsilasi asettuu vesitiiviisti paikoilleen.
5. Kiristä kiinnitysmutteri kääntämällä sitä myötäpäivään vasteeseen saakka. Kiristä sitten lukitusruuvi mutteria vasten.

## 8 Varastointi/säilytys talven yli

Laite ei kestä pakkasta. Se on irrotettava ja säilytettävä varastossa, jos lämpötilan ennustetaan laskevan alle nollan.

Laitteen oikeanlainen varastointi:

- Puhdista laite huolellisesti, tarkasta onko siinä vaurioita ja vaihda vaurioituneet osat.
- Tyhjennä laite mahdollisimman hyvin, puhdista se perusteellisesti ja tarkasta mahdolliset vauriot.
- Tyhjennä kaikki letkut, putkijohdot ja liitännät niin hyvin kuin mahdollista.
- Suojaa sähköliitännät kosteudelta ja lialta.
- Säilytä pumppua kokonaan upotettuna ja paikassa, jossa se ei pääse jäätymään.
- Suojaa avoimet pistoliitännät kosteudelta ja lialta.

## 9 Kuluvat osat

- UVC-lamppu, kvartsilasi ja kvartsilasin O-rengas

## 10 Varaosat

OASEn alkuperäisiä käyttämällä laite on aina turvallinen ja toimii edelleen luotettavasti. Varaosapiirroksia ja varaosia löytyy verkkosivustostamme.



[www.oase-livingwater.com/spareparts\\_INT](http://www.oase-livingwater.com/spareparts_INT)

## 11 Hävittäminen



### O H J E

Tätä laitetta ei saa hävittää talousjätteiden mukana.

- Tee laite käyttökeltottomaksi leikkaamalla laitteen johto poikki ja toimita se kierrätyskeskukseen.
- Hävitä UVC-lamppu tähän tarkoitukseen varatussa keräyksessä.

## 12 Tekniset tiedot

### 12.1 Laitteen tiedot

| Bitron Premium                       |               |     | 60 W                          | 120 W                         | 180 W                         |
|--------------------------------------|---------------|-----|-------------------------------|-------------------------------|-------------------------------|
| Liitäntäjännite                      |               |     | 220 – 240 V AC,<br>50 – 60 Hz | 220 – 240 V AC,<br>50 – 60 Hz | 220 – 240 V AC,<br>50 – 60 Hz |
| Ottoteho                             |               | W   | 60                            | 120                           | 180                           |
| Koteloilu luokka                     | Laitepää      |     | IP68                          | IP68                          | IP68                          |
|                                      | Kytinkotelo   |     | –                             | IP44                          | IP44                          |
| UVC-lamppua                          | Tyyppi        |     | 1 × 60 W TC-L (UV-C)          | 2 × 60 W TC-L (UV-C)          | 3 × 60 W TC-L (UV-C)          |
|                                      | Käyttöikä     | h   | 8000                          | 8000                          | 8000                          |
| Veden lämpötila                      | sallittu alue | °C  | + 4 ... + 35                  | + 4 ... + 35                  | + 4 ... + 35                  |
| Verkkojohto                          | Pituus        | m   | 5                             | 5                             | 5                             |
| Kytinkotelon/laitepään liitäntäjohto | Pituus        | m   | –                             | 1,8                           | 1,8                           |
| Menoyhde                             | Liitäntä      |     | DN 110                        | DN 110                        | DN 110                        |
| Ulostulo                             | Liitäntä      |     | DN 110                        | DN 110                        | DN 110                        |
| Läpivirtausmäärä                     | minimi        | l/h | 5000                          | 8000                          | 10000                         |
|                                      | enintään      | l/h | 40000                         | 70000                         | 100000                        |
|                                      | suositeltu    | l/h | 16500                         | 33000                         | 50000                         |
| Käyttöpaine                          | enintään      | bar | 0,6                           | 0,6                           | 0,6                           |
| Pumpun paine                         | enintään      | bar | 1                             | 1                             | 1                             |
| Mitat                                | Pituus        | mm  | 210                           | 360                           | 384                           |
|                                      | Leveys        | mm  | 280                           | 358                           | 388                           |
|                                      | Korkeus       | mm  | 681                           | 681                           | 681                           |
| Paino                                | ilman vettä   | kg  | 7,6                           | 13,6                          | 16,9                          |
|                                      | veden kanssa  | kg  | 21,0                          | 40,5                          | 50,2                          |

## 12.2 Sterilointiteho

|                             | Läpivirtausmäärä | UVC-teho | Sterilointiin tarvittava energiamäärä |
|-----------------------------|------------------|----------|---------------------------------------|
| <b>Bitron Premium 60 W</b>  | 16500 l/h        | 60 W     | 12 mWs/cm <sup>2</sup>                |
| <b>Bitron Premium 120 W</b> | 18000 l/h        | 60 W     | 12 mWs/cm <sup>2</sup>                |
|                             | 30000 l/h        | 60 W     | 7,2 mWs/cm <sup>2</sup>               |
| <b>Bitron Premium 180 W</b> | 19800 l/h        | 120 W    | 12 mWs/cm <sup>2</sup>                |
|                             |                  | 60 W     | 12 mWs/cm <sup>2</sup>                |
|                             | 38700 l/h        | 60 W     | 9,2 mWs/cm <sup>2</sup>               |
|                             |                  | 120 W    | 12 mWs/cm <sup>2</sup>                |
|                             | 50000 l/h        | 60 W     | 4,7 mWs/cm <sup>2</sup>               |
|                             |                  | 120 W    | 9,2 mWs/cm <sup>2</sup>               |
|                             |                  | 180 W    | 12 mWs/cm <sup>2</sup>                |







12 mWs/cm<sup>2</sup> Tarvittava energiamäärä, jolla deaktivoidaan *Chlorella vulgaris* (yksisoluiset viherlevät)

5,5 mWs/cm<sup>2</sup> Tarvittava energiamäärä, jolla deaktivoidaan *Pseudomonas aeruginosa*

## 12.3 Vesiarvot

| Tyyppi                        | Raikasvesi    | Uima-allasvesi |
|-------------------------------|---------------|----------------|
| pH-arvo                       | 7,2 ... 7,6   | 7,2 ... 7,6    |
| Kovuus                        | 8 ... 15 DH   | 8 ... 15 DH    |
| Vapaa kloori                  | <0,3 mg/l     | 0,3 - 0,6 mg/l |
| Kloridipitoisuus              | <250 mg/l     | <200 mg/l      |
| Kuivajäännösten kokonaismäärä | <50 mg/l      | <50 mg/l       |
| Lämpötila                     | +4 ... +35 °C | +4 ... +30 °C  |

## 13 Laitteessa olevat symbolit

|                                                                                                              |                                                                                                                      |
|--------------------------------------------------------------------------------------------------------------|----------------------------------------------------------------------------------------------------------------------|
| <b>IP68</b> <br><b>IP44</b> | Täydellinen suojaus kosketusta vastaan, pölytiivis, kestää pysyvän upotuksen 0,1 m syvyyteen asti.                   |
|                             | Suojattu kosketukselta vaarallisiin osiin, joissa esineen halkaisija on enintään 1 mm. Suojattu roiskevettä vastaan. |
|                             | Vaarallista UVC-säteilyä.                                                                                            |
|                            | Suojattava suoralla auringonvalolta.                                                                                 |
|                           | Poista vesi laitteesta ennen pakkasta.                                                                               |
|                           | Ei saa hävittää tavallisena kottalousjätteenä.                                                                       |
|                           | Lue käyttöohje ja noudata sitä.                                                                                      |

## FIGYELMEZTETÉS

- A jelen készüléket 8 évesnél idősebb gyermekek, valamint csökkent fizikai, érzékszervi vagy mentális képességű, ill. hiányos tapasztalattal és megfelelő tudással rendelkező személyek akkor kezelhetik, ha felügyelet alatt állnak, vagy a készülék biztonságos használata vonatkozásában eligazításban részesültek, és megértették az ebből eredő veszélyeket.
- Gyermekek nem játszhatnak a készülékkel.
- Tisztítást és a felhasználó által végzendő karbantartási munkákat nem végezhetnek olyan gyermekek, akik nem állnak felügyelet alatt.
- A készüléket maximum 30 mA névleges áramerősségű hibaáram-védelemmel kell ellátni.
- Csak akkor csatlakoztassa a készüléket, ha a készülék és az áramellátás elektromos adatai megegyeznek. A készülék adatai a típus táblán, a csomagoláson vagy ebben az útmutatóban találhatóak meg.
- Áramütés okozta halálos vagy súlyos sérülések lehetségesek! Mielőtt vízbe nyúlna, válassa le az elektromos hálózatról a vízben található valamennyi készüléket.
- A sérült csatlakozó vezeték nem cserélhető ki. Ártalmatlanítsa hulladékként az eszközt.

|       |                                                                              |     |
|-------|------------------------------------------------------------------------------|-----|
| 1     | Információk ehhez a használati útmutatóhoz .....                             | 178 |
| 1.1   | A jelen útmutatóban használt figyelmeztető utasítások.....                   | 178 |
| 1.2   | A jelen útmutatóban használt utalások .....                                  | 178 |
| 2     | Biztonsági útmutatások .....                                                 | 178 |
| 2.1   | Elektromos csatlakoztatás .....                                              | 178 |
| 2.2   | Biztonságos üzemeltetés .....                                                | 179 |
| 3     | Termékleírás .....                                                           | 179 |
| 3.1   | Áttekintés.....                                                              | 179 |
| 3.2   | Rendeltetésszerű használat.....                                              | 179 |
| 4     | Felállítás és csatlakoztatás .....                                           | 180 |
| 4.1   | Felállítás megtervezése .....                                                | 180 |
| 4.2   | Tőtől való távolság .....                                                    | 180 |
| 4.3   | UVC tisztító készülék felállítása külön .....                                | 180 |
| 4.3.1 | UVC tisztító készülék függőleges irányú felszerelése .....                   | 180 |
| 4.3.2 | UVC tisztító készülék vízszintes irányú felszerelése .....                   | 180 |
| 4.4   | A ProfiClear Premium gravitációs szűrőrendszer beszerelése .....             | 181 |
| 4.4.1 | Az UVC tisztító készülék / szűrőszivattyú kombinációk .....                  | 181 |
| 4.4.2 | Az UVC tisztító készülék felszerelése .....                                  | 182 |
| 4.5   | Beszerelés a ProfiClear Premium XL gravitációs szűrőrendszerbe.....          | 182 |
| 4.5.1 | Az UVC tisztító készülék / szűrőszivattyú kombinációk .....                  | 182 |
| 4.5.2 | Az UVC tisztító készülék felszerelése.....                                   | 183 |
| 4.5.3 | Két UVC tisztító készülék összekötése sorban.....                            | 183 |
| 4.6   | A ProfiClear Premium XL szűrőrendszerre való felszerelése szivattyúzva ..... | 183 |
| 4.6.1 | Az UVC tisztító készülék felszerelése.....                                   | 183 |
| 4.7   | Kapcsolódoboz felszerelése .....                                             | 184 |
| 5     | Üzembe helyezés.....                                                         | 184 |
| 5.1   | Bekapcsolás / kikapcsolás .....                                              | 184 |
| 5.2   | A működés ellenőrzése.....                                                   | 185 |
| 6     | Hibaelhárítás .....                                                          | 185 |
| 7     | Tisztítás és karbantartás.....                                               | 185 |
| 7.1   | Rendszeresen elvégzendő munkák.....                                          | 186 |
| 7.2   | A készülékfej kiszerezése/beszerelése .....                                  | 186 |
| 7.3   | A kvarcűveget tisztítása .....                                               | 186 |
| 7.4   | Az UVC-lámpa cseréje.....                                                    | 187 |
| 8     | Tárolás/Teelés.....                                                          | 187 |
| 9     | Kopóalkatrészek.....                                                         | 188 |
| 10    | Pótalkatrészek.....                                                          | 188 |
| 11    | Megsemmisítés .....                                                          | 188 |
| 12    | Műszaki adatok .....                                                         | 188 |
| 12.1  | Készülékadatok.....                                                          | 188 |
| 12.2  | Csíramentesítési teljesítmény .....                                          | 189 |
| 12.3  | Vízre vonatkozó értékek.....                                                 | 189 |
| 13    | A készüléken található jelölések .....                                       | 189 |

## 1 Információk ehhez a használati útmutatóhoz

Ön ezen termék **Bitron Premium** megvásárlásával jó döntést hozott.

Az első használatba vétel előtt olvassa el gondosan a használati útmutatót és ismerkedjen meg a készülékkel. Az készülékkel, vagy a készüléken végzett bármilyen munka esetén tartsa be a jelen útmutatóban leírtakat.

A készülék helyes és biztonságos használata érdekében feltétlenül vegye figyelembe a biztonsági előírásokat.

Őrizze meg gondosan a jelen használati útmutatót. Ha másnak adja a készüléket, adja oda ezt a használati útmutatót is.

### 1.1 A jelen útmutatóban használt figyelmeztető utasítások

A jelen útmutatóban található figyelmeztetések jelzőszavak segítségével vannak csoportosítva, amelyek jelzik a veszély mértékét.



#### FIGYELMEZTETÉS

- Lehetséges veszélyes helyzetet jelöl.
- A figyelmeztetés figyelmen kívül hagyása halált vagy rendkívül súlyos sérüléseket okozhat.



#### VIGYÁZAT

- Lehetséges veszélyes helyzetet jelöl.
- A figyelmeztetés figyelmen kívül hagyása enyhe vagy könnyű sérüléseket okozhat.



#### ÚTMUTATÁS

A jobb megértést vagy a lehetséges anyagi és környezeti károk megelőzésére szolgáló információk.

### 1.2 A jelen útmutatóban használt utalások

- A Hivatkozás ábrára, pl. A ábra.
- Hivatkozás egy másik fejezetre.

## 2 Biztonsági útmutatások

### 2.1 Elektromos csatlakoztatás

- Az elektromos szerelési munkálatoknak meg kell felelniük a létesítésre vonatkozó nemzeti rendelkezéseknek, és ezeket kizárólag villamossági szakember végezheti el.
- Egy személy akkor számít villamossági szakembernek, ha szakmai képzéssel, ismeretei és tapasztalatai alapján képes és jogosult a rábízott munkát felmérni és elvégezni. A szakembernek képesnek kell lennie a lehetséges veszélyek felismerésére, valamint a vonatkozó regionális és nemzeti szabványok, előírások és rendelkezések betartására is.
- Kérdések és problémák esetén forduljon villamossági szakemberhez.
- Csak akkor csatlakoztassa a készüléket, ha a készülék és az áramellátás elektromos adatai megegyeznek. A készülék adatai a típusláblán, a csomagoláson vagy ebben az útmutatóban találhatóak meg.
- A hosszabbító vezetéknek és elosztóknak (pl. elosztósáv) alkalmasnak kell lenniük szabadban történő használatra (fröccsenő víz elleni védelem).
- Óvja a dugós csatlakozókat a nedvességtől.
- A készüléket csak előírászerűen telepített dugaszolóaljzatra csatlakoztassa.
- Földelje az eszközt. Csatlakoztassa a földelő vezetékét a házban egy nem használt furathoz.
- A ProfiClear Premium szűrőrendszer néhány készülékkombinációja esetén végbemegy az áramkör maximálisan megengedett terhelésének túllépése. A csatlakoztatandó készülékeket ossza el több áramkörre.

## 2.2 Biztonságos üzemeltetés

- Sérült elektromos vezeték esetén a készüléket tilos használni.
- Sérült ház esetén a készüléket nem szabad használni.
- A készüléket nem szabad az elektromos vezetéknel fogva hordozni vagy húzni.
- Soha ne hajtson végre műszaki változtatásokat a készüléken.
- Csak olyan munkálatokat végezzen a készüléken, amelyek a jelen útmutatóban ismertetve vannak. Ha az adott probléma nem szüntethető meg, forduljon felhatalmazott ügyfélszolgálati ponthoz vagy kétség esetén a gyártóhoz.
- A vezetékeket sérülésektől védetten fektesse le és ügyeljen arra, hogy senki ne eshessen el bennük.
- A készülékhez csak eredeti pótalkatrészeket és tartozékokat használjon.
- Csak akkor nyissa fel a készülék vagy a hozzá tartozó részek házát, ha erre a jelen útmutató kifejezetten felszólítja.

## 3 Termékleírás

**Bitron Premium** az UVC sugárzásával megöli a tavakban található algákat és a betegséget okozó baktériumokat. Az UVC-lámpával ellátott nagy teljesítményű készülékfej egy áramlástechnikailag optimalizált V2A-nemesacél házban található, amelyen keresztüláramlik a csíráltatandó tóvíz.

- A készülék különösen alkalmas a ProfiClear Premium OASE szűrőrendszerben való használatra.

### 3.1 Áttekintés

| □ A | Darabszám      |       |       | Leírás                                                                                                                          |
|-----|----------------|-------|-------|---------------------------------------------------------------------------------------------------------------------------------|
|     | Bitron Premium |       |       |                                                                                                                                 |
|     | 60 W           | 120 W | 180 W |                                                                                                                                 |
| 1   | 1              | 2     | 3     | UVC tisztító készülék készülékfeje                                                                                              |
| 2   | 1              | 2     | 3     | Kémlelőnyílás, funkció kijelző                                                                                                  |
| 3   | 1              | 1     | 1     | Kimenet DN 110                                                                                                                  |
| 4   | 1              | 1     | 1     | Vízház                                                                                                                          |
| 5   | 2              | 2     | 2     | Rögzítő idom a falra vagy talajra való szereléshez                                                                              |
| 6   | 2              | 2     | 2     | Rögzítő idom a lefolyómodulban vagy a ProfiClear Premium szűrőrendszer Individual Modul moduljában                              |
| 7   | 1              | 1     | 1     | DN 110 csőkarmentő a lefolyómodulban vagy a ProfiClear Premium szűrőrendszer Individual Modul moduljában való csatlakoztatáshoz |
| 8   | 1              | 1     | 1     | Mellékelt csomag csavarokkal a rögzítéshez                                                                                      |
| 9   | 1              | 1     | 1     | Bemenet DN 110                                                                                                                  |
| 10  | –              | 2     | 3     | Dugós csatlakozó szervizeléshez, az UVC tisztító készüléket köti össze a kapcsolódóbozzal (11)                                  |
| 11  | –              | 1     | 1     | Kapcsolódóboz az UVC tisztító készülék külön be-/kikapcsolásához                                                                |
| 12  | –              | 1     | 1     | Rögzítő idom a vízház (4) kapcsolódóboz (11) normál felszereléséhez                                                             |
| 13  | 1              | –     | –     | Gumiláb az AquaMax Eco Premium 10000/15000/20000 modellhez                                                                      |
| 14  | 1              | –     | –     | Excentrikus gumi 110 mm a G2 belső meneten                                                                                      |

### 3.2 Rendeltetésszerű használat

Az útmutatóban leírt terméket kizárólag a következők szerint használja:

- Kerti tavak tisztításához.
- Üzemeltetés a műszaki adatok betartása mellett. (→ Műszaki adatok)
- Csak magáncélra használható.

A készülékre a következő korlátozások érvényesek:

- Az UVC lámpát tilos a házán kívül vagy más célokra használni. Az UVC sugárzás kis adagokban is veszélyes a szemre és bőrre!
- A készüléket soha nem szabad vízen kívül más folyadékkal üzemeltetni.
- Soha nem szabad vízfolyás nélkül működtetni.
- Nem szabad ivóvíz vagy egyéb más folyadékok sterilizálásához használni.
- Nem szabad vegyszerekkel, élelmiszerekkel, gyúlékony vagy robbanékony anyagokkal együtt alkalmazni.

## 4 Felállítás és csatlakoztatás

### 4.1 Felállítás megtervezése

- Az OASE javasolja, hogy a tóban óránként a vízmennyiség legalább 55%-át hagyja átfolyni az UVC tisztító készüléken. Így biztosított, hogy a csíramentesítési arány nagyobb legyen, mint a baktériumok szaporodási aránya.
- Felhasználástól függően a felszereléshez és csatlakoztatáshoz speciális szerelési anyag szükséges.
  - A speciális szerelési anyagot az OASE a honlapon vagy a „Víz és Kert” elnevezésű katalógusban kínálja.
  - A „Bitron Premium 60 W / 120 W / 180 W tervezési segédlet”-ben az alkalmazásra, a megfelelő szivattyúra, valamint a szükséges szerelési anyagra vonatkozó minden információt megtalál. A tervezési segédlet letölthető formátumban a következő helyen áll rendelkezésre: [www.oase-livingwater.com](http://www.oase-livingwater.com).

### 4.2 Tótól való távolság

B

A készüléket a tavon kívül kell felállítani, de átmeneti áradás ellen biztosítva van.

- A készülék fejének túlnyomórészt száraznak kell lennie.
- Bitron 120 W / 180 W: A kapcsolódobozt legalább 2 m-re kell felállítani a tó partjától.

### 4.3 UVC tisztító készülék felállítása külön

- Az UVC tisztító készüléket kizárólag vízszintesen lefelé vagy függőlegesen, fix alapzatra lehet szerelni.
  - Vízszintes szerelés esetén a bemenetnek a szivattyú csatlakoztatásához lefelé kell állnia, hogy az UVC tisztító készülék vízházában ne gyűljön össze a levegő.
  - Vegye figyelembe, hogy karbantartási munkákhoz elegendő szabad helyet kell biztosítani a mozgáshoz. A készülékfej kiszereléséhez és beszereléséhez legalább 600 mm szabad teret kell hagyni.
- Vízszint alatti szerelés során a vízvezető csőrendszerbe egy tolózárat kell beszerelni, hogy a készüléket az átfolyás szabályozásához szabályozni lehessen vagy a karbantartási munkálatokhoz részben vagy teljesen le lehessen zárni.
  - Javaslat: DIN 110 (OASE cikksz.: 27171) tolózár
- A szivattyú szárazon való felállítása során a nyomóoldali és szívóoldali csatlakozómenetet teflonszalaggal kell tömíteni.

#### 4.3.1 UVC tisztító készülék függőleges irányú felszerelése

A szereléshez használjon megfelelő rögzítő anyagot (csavar, tipli).

- Úgy válassza ki a rögzítő anyagot, hogy a készülék biztosan álljon. Vegye figyelembe a vízzel töltött készülék tömegét. (→ Műszaki adatok)

Ez az alábbiak szerint végezhető el:

C, D

1. Jelölje az alapzaton a csavarok helyét.
2. Fúrja be a furatokat, és csavarozza a készüléket az alapzathoz.
3. Csatlakoztassa a be- és a kimenetet.
  - Szerelési anyag bemenet (IN): OASE-tartozék 73751, 77191 valamint tömlő  $\varnothing$  50 mm a szivattyúhoz.
  - Szerelési anyag kimenet (OUT): OASE-tartozék 73751 a DN 110 cső csatlakoztatásához.
  - Biztosítsa a DN 110 csövet elcsúszás ellen.
4. Bitron Premium 120 W /180 W: Rögzítse a kapcsolódobozt a vízházon. (→ Kapcsolódoboz felszerelése)

#### 4.3.2 UVC tisztító készülék vízszintes irányú felszerelése

A rögzítő idommal végzett szereléshez használjon megfelelő rögzítő anyagot (csavar, tipli).

- Úgy válassza ki a rögzítő anyagot, hogy a viselendő terhet biztonságosan megtartsa. Vegye figyelembe a vízzel töltött készülék tömegét. (→ Műszaki adatok)

Ez az alábbiak szerint végezhető el:

C, E

1. Jelölje az alapzaton a csavarok helyét.
2. Fúrja be a furatokat, és rögzítse a falı tartókat az alapzathoz.
3. A készüléket szerelje fel a mellékelt csomagban található anyák és csavarok segítségével a falı tartóra.
4. Csatlakoztassa a be- és a kimenetet.
  - Szerelési anyag bemenet (IN): OASE-tartozék 73752, 73756 valamint tömlő Ø 50 mm a szivattyúhoz.
  - Szerelési anyag kimenet (OUT): OASE-tartozék 73751 a DN 110 cső csatlakoztatásához.
  - Biztosítsa a DN 110 csövet elcsúszás ellen.
5. Bitron Premium 120 W /180 W: Rögzítse a kapcsolódobozt a vízházon. (→ Kapcsolódoboz felszerelése)

#### 4.4 A ProfiClear Premium gravitációs szűrőrendszer beszerelése

A ProfiClear Premium esetén a gravitációs rendszerben a Bitron Premium 60 W / 120 W / 180 W használatos. Az UVC tisztító készülék a ProfiClear Premium Individual modulba, illetve a ProfiClear Premium Compact/Classic szivattyúkamarába van beépítve. Az eljárás mód mindkét modul esetén azonos.

##### 4.4.1 Az UVC tisztító készülék / szűrőszivattyú kombinációk

| Bitron Premium | AquaMax Eco                               | Szerelési anyag                  |         | Beszerelés ábráját lásd a következő oldalon: 13 |                                                                                                                                                                                                                                                                                                                                                                                                                                                                                                                                                                                                                                                                                                                                                                                                     |
|----------------|-------------------------------------------|----------------------------------|---------|-------------------------------------------------|-----------------------------------------------------------------------------------------------------------------------------------------------------------------------------------------------------------------------------------------------------------------------------------------------------------------------------------------------------------------------------------------------------------------------------------------------------------------------------------------------------------------------------------------------------------------------------------------------------------------------------------------------------------------------------------------------------------------------------------------------------------------------------------------------------|
|                |                                           | OASE-tartozék, cikksz.           | Tömlő   |                                                 |                                                                                                                                                                                                                                                                                                                                                                                                                                                                                                                                                                                                                                                                                                                                                                                                     |
| 60 W           | Gravity 10000/15000/20000                 | 73752, 73758                     | –       | a                                               | <b>Megjegyzés</b><br>Az OASE-tartozék a Bitron Premium 60 W szállítási terjedelemeének része.<br>A szivattyút a végső helyzetbe kell emelni. A szivattyút szűrőhöz nélkül és felszerelt EC2 szivattyútartóval kell beszerezni. Az OASE-tartozék 73752 a Bitron Premium 60 W szállítási terjedelemeének része.<br>Technikailag lehetséges, a kombináció nem javasolt, az OASE a szivattyú csatlakoztatásához nem kínál karmantyút.<br>Technikailag lehetséges, a kombináció nem javasolt, az OASE a szivattyú csatlakoztatásához nem kínál karmantyút.<br>ProfiClear Premium Individual modul: Vagy mindkét szitakosár enyhén előre áll, vagy távolítsa el a szitakosarakat vagy szerelje le a szivattyú fogantyúját. Az OASE-tartozék 73752 a Bitron Premium 60 W szállítási terjedelemeének része. |
|                | Premium 6000/8000/10000/12000/16000/20000 | 73750, 73536, 73752              | –       | b                                               |                                                                                                                                                                                                                                                                                                                                                                                                                                                                                                                                                                                                                                                                                                                                                                                                     |
|                | Titanium 31000                            | 48597, 2x 73750                  | –       | –                                               |                                                                                                                                                                                                                                                                                                                                                                                                                                                                                                                                                                                                                                                                                                                                                                                                     |
|                | Titanium 51000                            | 73658, 2x 73750                  | –       | –                                               |                                                                                                                                                                                                                                                                                                                                                                                                                                                                                                                                                                                                                                                                                                                                                                                                     |
|                | Expert 21000/26000/36000/44000            | 73536, 1x/2x 73750, 73752, 73756 | Ø 50 mm | c                                               |                                                                                                                                                                                                                                                                                                                                                                                                                                                                                                                                                                                                                                                                                                                                                                                                     |
| 120 W          | Gravity 10000/15000/20000                 | 73752, 73756, 73758              | Ø 50 mm | d                                               | A szivattyút szűrőhöz nélkül és felszerelt EC2 szivattyútartóval kell beszerezni.<br>A szereléshez/szét szereléshez nagy erőbefektetés szükséges.<br>Technikailag lehetséges, a kombináció nem javasolt, az OASE a szivattyú csatlakoztatásához nem kínál karmantyút.<br>ProfiClear Premium Individual modul: Vagy enyhén előre áll az egyik szitakosár, vagy távolítsa el a szitakosarat vagy szerelje le a szivattyú fogantyúját.                                                                                                                                                                                                                                                                                                                                                                 |
|                | Premium 8000/10000/12000/16000/20000      | 73536, 73750, 73752, 73756       | Ø 50 mm | e                                               |                                                                                                                                                                                                                                                                                                                                                                                                                                                                                                                                                                                                                                                                                                                                                                                                     |
|                | Titanium 31000                            | 48597, 2x 73750, 73755           | –       | f                                               |                                                                                                                                                                                                                                                                                                                                                                                                                                                                                                                                                                                                                                                                                                                                                                                                     |
|                | Titanium 51000                            | 73658, 2x 73750                  | –       | –                                               |                                                                                                                                                                                                                                                                                                                                                                                                                                                                                                                                                                                                                                                                                                                                                                                                     |
|                | Expert 21000/26000/36000/44000            | 73536, 1x/2x 73750, 73752, 73756 | Ø 50 mm | g                                               |                                                                                                                                                                                                                                                                                                                                                                                                                                                                                                                                                                                                                                                                                                                                                                                                     |
| 180 W          | Gravity 10000/15000/20000                 | 73752, 73756, 73758              | Ø 50 mm | h                                               | A szivattyút szűrőhöz nélkül és felszerelt EC2 szivattyútartóval kell beszerezni.<br>A szereléshez/szét szereléshez nagy erőbefektetés szükséges.<br>Technikailag lehetséges, a kombináció nem javasolt, az OASE a szivattyú csatlakoztatásához nem kínál karmantyút.<br>ProfiClear Premium Individual modul: Vagy enyhén előre áll az egyik szitakosár, vagy távolítsa el a szitakosarat vagy szerelje le a szivattyú fogantyúját.                                                                                                                                                                                                                                                                                                                                                                 |
|                | Premium 10000/12000/16000/20000           | 73536, 73750, 73752, 73756       | Ø 50 mm | i                                               |                                                                                                                                                                                                                                                                                                                                                                                                                                                                                                                                                                                                                                                                                                                                                                                                     |
|                | Titanium 31000                            | 48597, 2x 73750, 73755           | –       | j                                               |                                                                                                                                                                                                                                                                                                                                                                                                                                                                                                                                                                                                                                                                                                                                                                                                     |
|                | Titanium 51000                            | 73658, 2x 73750                  | –       | –                                               |                                                                                                                                                                                                                                                                                                                                                                                                                                                                                                                                                                                                                                                                                                                                                                                                     |
|                | Expert 21000/26000/36000/44000            | 73536, 1x/2x 73750, 73752, 73756 | Ø 50 mm | k                                               |                                                                                                                                                                                                                                                                                                                                                                                                                                                                                                                                                                                                                                                                                                                                                                                                     |

#### 4.4.2 Az UVC tisztító készülék felszerelése

Ez az alábbiak szerint végezhető el:

F

1. Nyissa ki a csőkarmantyú DN 110 csőbilincset és tolja a csőkarmantyút az UVC tisztító készülék kimenetére.
2. Helyezze el az UVC tisztító készüléket a tartályban, és a csőkarmantyú segítségével kösse össze a kimenetet a tartály kimenetével. Húzza meg a csőkarmantyút.
3. Rögzítse az UVC tisztító készüléket a rögzítő idomokkal a tartályban.
  - A rögzítő idomok rögzítése az UVC tisztító készüléken és a tartályfalon történik.
  - Ha nincsenek, helyezze el a furatokat utólag a tartályfalban.
4. Kösse össze a szivattyú kimenetét az UVC tisztító készülék bemenetével.
  - Szerelési anyag: (→ Az UVC tisztító készülék / szűrőszivattyú kombinációk)
5. Helyezze be a szítakosarakat és rögzítse a csatlakozókábelt a kapocccsal.
6. Akassza fel a kapcsolódobozt a tartályfal csavarjai mentén kívülre. (→ Kapcsolódoboz felszerelése)
  - Felfüggesztés nélküli tartályok esetén helyezze el utólag a furatokat és csavarozza be a csavarokat a mellékelt csomagból akasztóként.

#### 4.5 Beszerelés a ProfiClear Premium XL gravitációs szűrőrendszerbe

A ProfiClear Premium XL gravitációs szűrőrendszer esetén a Bitron Premium 60 W / 120 W / 180 W a ProfiClear Premium XL Gravitation lefolyómodulba van beépítve.

#### 4.5.1 Az UVC tisztító készülék / szűrőszivattyú kombinációk

| Bitron Premium | AquaMax Eco                               | Szerelési anyag<br>OASE-tartozék,<br>cikksz. | Beszerelés ábráját lásd a következő oldalon: 15 |                                                                                                                                                                   |
|----------------|-------------------------------------------|----------------------------------------------|-------------------------------------------------|-------------------------------------------------------------------------------------------------------------------------------------------------------------------|
|                |                                           |                                              |                                                 | Megjegyzés                                                                                                                                                        |
| 60 W           | Gravity 10000/15000/20000                 | 73752, 73758                                 | a                                               | Az OASE-tartozék a Bitron Premium 60 W szállítási terjedelemben szerepel.                                                                                         |
|                | Premium 6000/8000/10000/12000/16000/20000 | 73750, 73536, 73752                          | b                                               | A szivattyút szűrőhöz nélkül, de felszerelt EC2 szivattyútartóval kell használni. Az OASE-tartozék 73752 a Bitron Premium 60 W szállítási terjedelemben szerepel. |
|                | Titanium 31000                            | 48597, 2× 73750                              |                                                 | Technikailag lehetséges, a kombináció nem javasolt, az OASE a szivattyú csatlakoztatásához nem kínál karmantyút                                                   |
|                | Titanium 51000                            | 2× 73750, 73658                              |                                                 | Technikailag lehetséges, a kombináció nem javasolt, az OASE a szivattyú csatlakoztatásához nem kínál karmantyút                                                   |
|                | Expert 21000/26000/36000/44000            | 2× 73750, 73752, 73536                       | c                                               | Az OASE-tartozék 73752 a Bitron Premium 60 W szállítási terjedelemben szerepel.                                                                                   |
| 120 W          | Gravity 10000/15000/20000                 | 73752, 73757, 73758                          | d                                               |                                                                                                                                                                   |
|                | Premium 8000/10000/12000/16000/20000      | 73536, 73750, 73752, 73757                   | e                                               | A szivattyút szűrőhöz nélkül, de felszerelt EC2 szivattyútartóval kell használni                                                                                  |
|                | Titanium 31000                            | 48597, 2× 73750, 73753                       | f                                               |                                                                                                                                                                   |
|                | Titanium 51000                            | 2× 73750, 73658, 73754                       | g                                               |                                                                                                                                                                   |
|                | Eco Expert 21000/26000/36000/44000        | 73536, 1×2× 73750, 73752, 1×2× 73757         | h                                               |                                                                                                                                                                   |
| 180 W          | Gravity 10000/15000/20000                 | 73752, 73757, 73758                          | i                                               |                                                                                                                                                                   |
|                | Premium 10000/12000/16000/20000           | 73536, 73750, 73752, 73757                   | j                                               | A szivattyút szűrőhöz nélkül, de felszerelt EC2 szivattyútartóval kell használni                                                                                  |
|                | Titanium 31000                            | 48597, 2× 73750, 73753                       | k                                               |                                                                                                                                                                   |
|                | Titanium 51000                            | 73658, 2× 73750, 73754                       | l                                               |                                                                                                                                                                   |
|                | Expert 21000/26000/36000/44000            | 73536, 1×2× 73750, 73752, 1×2× 73757         | m                                               |                                                                                                                                                                   |

#### 4.5.2 Az UVC tisztító készülék felszerelése

Ez az alábbiak szerint végezhető el:

G

- Nyissa ki a csőkarmantyú DN 110 csőbilincset és tolja a csőkarmantyút az UVC tisztító készülék kimenetére.
- Helyezze el az UVC tisztító készüléket a tartályban, és a csőkarmantyú segítségével kösse össze a kimenetet a tartály kimenetével. Húzza meg a csőkarmantyút.
- Rögzítse az UVC tisztító készüléket a rögzítő idomokkal a tartályban.
  - A rögzítő idomok rögzítése az UVC tisztító készüléken és a tartályfalon történik.
- Kösse össze a szivattyú kimenetét az UVC tisztító készülék bemenetével.
  - Szerelési anyag: (→ Az UVC tisztító készülék / szűrőszivattyú kombinációk)
- Akassza fel a kapcsolódobozt a tartályfal csavarjai mentén kívülre. (→ Kapcsolódoboz felszerelése)

#### 4.5.3 Két UVC tisztító készülék összekötése sorban

Ahhoz, hogy nagy átfolyási mennyiség esetén is biztosított legyen a jó csiramentesítési arány, kiegészítésként egy második UVC tisztító készüléket is beszerelhet kívülre a tartály kimenetéhez.

Ez az alábbiak szerint végezhető el:

H

- Állítsa fel a második UVC tisztító készüléket kívül a tartály kimeneténél és kösse össze a kimenettel.
  - Szerelési anyag a ProfiClear Premium XL gravitációs lefolyómodul felállításához: Foglalat, 110 mm magasság.
  - Szerelési anyag a ProfiClear Premium Individual modulra és a ProfiClear Premium Compact Classic szivattyúkamrára való felállításához: Foglalat, 120 mm magasság.
  - Szerelési anyag a tartály kimenetével való összekötéshez: OASE-tartozék 73751.
  - Szerelési anyag az UVC tisztító készülék kimenetéhez: OASE-tartozék 73751 a DN 110 cső csatlakoztatásához.
- Rögzítse az UVC tisztító készüléket a rögzítő idomokkal (OASE-tartozék 77192) a tartályban.
  - A rögzítő idomok rögzítése az UVC tisztító készüléken és a tartályfalon történik.
- Bitron Premium 120 W /180 W: Rögzítse a kapcsolódobozt a vízházon. (→ Kapcsolódoboz felszerelése)

#### 4.6 A ProfiClear Premium XL szűrőrendszerre való felszerelése szivattyúzva

Az UVC tisztító készülék felszerelése a ProfiClear Premium TF-XL DN 110 bemenetére történik szivattyúzva.

- A szivattyú szárazon való felállítása során a nyomóoldali és szívóoldali csatlakozómenetet teflonszalaggal kell tömíteni.

#### 4.6.1 Az UVC tisztító készülék felszerelése

Ez az alábbiak szerint végezhető el:

I

- Nyissa ki az excentrikus gumi csőbilincseit és tolja az excentrikus gumit az UVC tisztító készülék kimenetére.
  - Szükséges szerelési anyag: OASE-tartozék 73751 (excentrikus gumi).
- Helyezze el az UVC tisztító készüléket a dobszűrő DN 110 bemenet előtt, és az excentrikus gumi segítségével kösse össze a kimenetet a dobszűrő bemenetével. Húzza meg az excentrikus gumi csőbilincset.
- Csavarozza rá a háromszögű lemezt az UVC tisztító készülékre.
  - Az UVC tisztító készüléket a háromszögű lemez rögzíti a tartályon.
  - A dobszűrő szállítási terjedelme tartalmazza a háromszögű lemezt.
- Kösse össze a szivattyú kimenetét az UVC tisztító készülék bemenetével.
  - Szükséges szerelési anyag: OASE-tartozék 77191, 73751 valamint tömlő  $\varnothing$  50 mm.
- Rögzítse a háromszögű lemezt az UVC tisztító készülékre. (→ Kapcsolódoboz felszerelése)

## 4.7 Kapcsolódoboz felszerelése

Csak Bitron Premium 120 W / 180 W



### FIGYELMEZTETÉS

A villamos feszültség halált vagy súlyos sérüléseket okozhat.

- A kapcsolódobozt mindig a szűrőtartályn kívül helyezze el, soha ne az UVC vízházon, ha az UVC tisztító készülék a szűrőtartályban áll.

J

A ProfiClear Premium TF-XL rászzerelése során szivattyúzva, vagy külön felállítás esetén a kapcsolódoboz rögzítése a vízhez a rögzítő idomok és a csavarok segítségével megy végbe.

K

A ProfiClear Premium Individual modulba, a ProfiClear Premium Compact Classic szivattyúkamrába vagy a ProfiClear Premium XL gravitációs lefolyómodulba való beépítés esetén a kapcsolódobozt kívül, a tartályfal oldalán van rögzítve.

- Beépítés a ProfiClear Premium Individual modulba, a ProfiClear Premium Compact Classic szivattyúkamrába:
  - Új szűrőtartály esetén a kapcsolódoboz felakasztásához szánt csavarok előszereltek.
  - A felakasztáshoz szükséges csavar nélküli szűrőtartályok esetén a tartályfalban utólag kell elhelyezni a furatokat, és be kell szerelni a csavarokat.
- A ProfiClear Premium XL gravitációs lefolyómodulba való beszerelés:
  - A kapcsolódoboz felakasztásához szánt csavarok előszereltek.

## 5 Üzembe helyezés



### VIGYÁZAT

Az UVC lámpa ultraibolya sugárzása égési sérüléseket okozhat a szemén vagy a bőrön.



- Az UVC lámpát tilos a burkolaton kívül üzemeltetni.
- Biztonsági okokból az UVC-lámpa csak akkor kapcsolható be, ha az UVC tisztító készülék szabályszerűen be van szerelve a készülékbe.
- Több Bitron Premium 120 W / 180 W használata esetén: A kapcsolódobozhoz csak az UVC tisztító készülék készülékfejét csatlakoztassa.



### MEGJEGYZÉS

- Először a rendelkezésre álló tolózárakat nyissa meg és csak ezt követően kapcsolja be a szivattyút és az UVC tisztító készüléket.
- Ellenőrizzen minden csatlakozást tömítettség szempontjából.
- Vízelőkészítők, gyógyszerek és tó karbantartó szerek használata esetén az UVC tisztító készüléket legalább 36 óráig nem szabad üzemeltetni.
- Ellenőrizzen minden csatlakozást tömítettség szempontjából.
- Vízelőkészítők, gyógyszerek és tó karbantartó szerek használata esetén az UVC tisztító készüléket legalább 36 óráig nem szabad üzemeltetni.

## 5.1 Bekapcsolás / kikapcsolás

|                    | Bitron Premium 60 W                                                                                                                                                                                           | Bitron Premium 120 W                                                                                                                                                                                              | Bitron Premium 180 W                                                                                                                                                                                              |
|--------------------|---------------------------------------------------------------------------------------------------------------------------------------------------------------------------------------------------------------|-------------------------------------------------------------------------------------------------------------------------------------------------------------------------------------------------------------------|-------------------------------------------------------------------------------------------------------------------------------------------------------------------------------------------------------------------|
|                    | -                                                                                                                                                                                                             |                                                                                                                                |                                                                                                                                |
| <b>Bekapcsolás</b> | <ul style="list-style-type: none"> <li>• Csatlakoztassa a hálózati csatlakozódugaszt a dugaszolóaljzathoz.</li> <li>• A készülék azonnal bekapcsol, ha azt az elektromos hálózatra csatlakoztatta.</li> </ul> | <ul style="list-style-type: none"> <li>• Csatlakoztassa a hálózati csatlakozódugaszt a dugaszolóaljzathoz.</li> <li>• A kapcsolódobozon keresztül egyesével kapcsolja be az UVC tisztító készülékeket.</li> </ul> | <ul style="list-style-type: none"> <li>• Csatlakoztassa a hálózati csatlakozódugaszt a dugaszolóaljzathoz.</li> <li>• A kapcsolódobozon keresztül egyesével kapcsolja be az UVC tisztító készülékeket.</li> </ul> |
| <b>Kikapcsolás</b> | Húzza ki a hálózati csatlakozódugaszt.                                                                                                                                                                        | Húzza ki a hálózati csatlakozódugaszt vagy a kapcsolódobozon keresztül egyesével kapcsolja ki az UVC tisztító készülékeket.                                                                                       | Húzza ki a hálózati csatlakozódugaszt vagy a kapcsolódobozon keresztül egyesével kapcsolja ki az UVC tisztító készülékeket.                                                                                       |

## 5.2 A működés ellenőrzése

L

- A működésjelző világit, ha az UVC lámpa be van kapcsolva.
- Bitron Premium 120 W / 180 W: A világos UVC fény világítja meg a funkciókijelzőt. A gyengén megvilágított funkciókijelző kikapcsolt UVC tisztító készülékre utal. Javasolt működés-ellenőrzés:
  - Mindig csak egy UVC tisztító készüléket kapcsoljon be. Kapcsolja ki a szomszédos UVC tisztító készüléket.

## 6 Hibaelhárítás

| Hiba                                                 | Ok                                                 | Megoldás                                                                                                                                                                                                                                                          |
|------------------------------------------------------|----------------------------------------------------|-------------------------------------------------------------------------------------------------------------------------------------------------------------------------------------------------------------------------------------------------------------------|
| A készülék nem rendelkezik kielégítő teljesítménnyel | A víz rendkívül szennyezett.                       | <ul style="list-style-type: none"> <li>• Távolítsa el az algákat és a leveleket a tóból.</li> <li>• Alaptisztítás végzése</li> <li>• Cserélje le a vizet.</li> </ul>                                                                                              |
|                                                      | A kvarcüveg koszos.                                | A kvarcüveget tisztítsa                                                                                                                                                                                                                                           |
|                                                      | Túl alacsony az UVC lámpa teljesítménye            | A lámpát 8000 üzemóra után ki kell cserélni.                                                                                                                                                                                                                      |
|                                                      | A tó térfogata túl nagy                            | További UVC tisztító készülékek használata                                                                                                                                                                                                                        |
|                                                      | Túl alacsony vagy túl magas az átfolyási mennyiség | Az ajánlott átfolyási mennyiség betartása                                                                                                                                                                                                                         |
| Az UVC-lámpa nem világít                             | Nincs csatlakoztatva a hálózati csatlakozó         | A hálózati csatlakozó csatlakoztatása                                                                                                                                                                                                                             |
|                                                      | Az UVC lámpa hibás                                 | Az UVC lámpát ki kell cserélni                                                                                                                                                                                                                                    |
|                                                      | A csatlakozó hibás                                 | Ellenőrizze az elektromos csatlakozást.                                                                                                                                                                                                                           |
|                                                      | Az UVC lámpa túlhevült                             | <ul style="list-style-type: none"> <li>• Lehűlés után automatikusan ismét bekapcsol az UVC lámpa</li> <li>• Erős napsugárzás esetén a készülék befedése</li> <li>• Átfolyási mennyiség növelése a vízhozamban a túl erős felhevülés megakadályozásához</li> </ul> |

## 7 Tisztítás és karbantartás



### FIGYELMEZTETÉS

A villamos feszültség halált vagy súlyos sérüléseket okozhat.

- A készüléken való munkavégzés előtt húzza ki a hálózati csatlakozódugaszt.
- Biztosítsa nem szándékos újrabekapcsolás ellen.



### VIGYÁZAT

A kvarcüveg és az UVC-lámpa szétörhethet, és vágási sérüléseket okozhat.

- Az UVC-tisztítót érintő munkálatokat mindig körültekintő módon végezze el, hogy elkerülje vágási sérüléseket.
- Az üveg eltörésének megakadályozása érdekében kerülje a rázkódást, ütődést és erős mozdulatokat.



### MEGJEGYZÉS

A készülék megrongálódhat, ha a kimenet után hirtelen megszakad a vízfolyás (pl. elzáróretesszel). A hirtelen megszakadás 1 bar feletti rövid idejű nyomásemelkedést is okozhat (torlónyomás).

- Kikapcsolás: Először a szivattyút kell kikapcsolni, majd a tolózárat kell elzárni. Szűrőrendszerben történő üzemelés esetén először a szűrőrendszert kell üzemem kívül helyezni.
- Bekapcsolás: Először a tolózárat kell kinyitni, majd utána a szivattyút bekapcsolni. Szűrőrendszerben történő üzemelés esetén a szűrőrendszert kell utoljára üzembe helyezni.
- Alternatívaként szereljen tolózárat a bemenet elé.

## 7.1 Rendszeresen elvégzendő munkák

Rendszeresen ellenőrizni kell a készülék kifogástalan működését. A használati időtartamtól és a víz szennyeződésétől függően egyénileg kell meghatározni az erre vonatkozó időközöket. Minél magasabb a tisztítással szemben támasztott követelmény, annál gyakrabban kell ellenőrizni a készüléket.

## 7.2 A készülékfej kiszerelése/beszerelése



### VIGYÁZAT

Az UVC lámpa ultraibolya sugárzása égési sérüléseket okozhat a szemén vagy a bőrön.

- Az UVC lámpát tilos a burkolaton kívül üzemeltetni.
- Biztonsági okokból az UVC-lámpa csak akkor kapcsolható be, ha az UVC tisztító készülék szabályszerűen be van szerelve a készülékbe.
- Több Bitron Premium 120 W / 180 W használata esetén: A kapcsolódobozhoz csak az UVC tisztító készülék készülékfejét csatlakoztassa.



### VIGYÁZAT

Forró izzó. Égési sérülések veszélye megérintéskor.

- Feszültségmentesítse a készüléket, és kiszerelés előtt várjon néhány perct, hogy az izzó lehűljön.

Ez az alábbiak szerint végezhető el:

M

1. Nyomja meg a reteszelő kampót és ezután forgassa el a készülékfejét az óramutató járásával ellentétes irányban kb. 30 fokkal.
  - Ügyeljen arra, hogy a szállítási kibiztosítás ne vesszen el a kvarcúveg csőről.
2. Helyezze a készülékfejét a foglathoz képest kb. 30 fokkal elforgatva a foglatba, és fordítsa el az óramutató járásával megegyező irányba, amíg a készülékfej hallhatóan bekattan.
  - A szállítási biztosításnak a kvarcúveg csövön kell állnia.

## 7.3 A kvarcúveget tisztítása

Feltétel:

- A készülékfejét leszerelték. (→ A készülékfej kiszerelése/beszerelése)

Ez az alábbiak szerint végezhető el:

1. Nedves kendővel törölje le a kvarcúveg csövet.
2. Ellenőrizze, hogy az O-gyűrű a készülékfejen nem sérült-e meg, és szükség esetén cserélje ki.
3. A munkálatok befejezése után szerelje be a készülékfejét. (→ A készülékfej kiszerelése/beszerelése)

## 7.4 Az UVC-lámpa cseréje

Az UVC lámpát 8000 üzemóra után ki kell cserélni. Ezáltal optimális szűrőteljesítmény garantált.

- Bitron Premium 120 W / 180 W: Cserélje ki az UVC lámpákat.



### FIGYELMEZTETÉS

Az áramvezető elektromos vezetékek megérintése halált vagy súlyos sérüléseket okozhat.

- A készüléken való munkavégzés előtt húzza ki a hálózati csatlakozódugaszt.



### MEGJEGYZÉS

- A kvarcüveg csőben kondenzvíz képződhet. A kondenzvíz elkerülhetetlen és nincs hatásal a működésre vagy a biztonságra.
- A kvarcüveg cső idővel összekarcolódhat vagy elsötétülhet. Ebben az esetben az UVC lámpa kellő tisztítási teljesítménye többé nem biztosított. A kvarcüveg csövet ki kell cserélni.

Feltétel:

- A készülékfejet leszerelték. (→ A készülékfej kiserelése/beszerelése)

Ez az alábbiak szerint végezhető el:

N

1. Csavarhúzó segítségével oldja a rögzítőcsavart a kvarcüvegen a hollandi anyánál.
2. Csavarozza le a hollandi anyát az óramutató járásával ellentétes irányba, és húzza le óvatosan könnyed forgató mozdulattal a kvarcüveget.
  - Az erős ütődések megrongálhatják a kvarcüveget és az alatta elhelyezkedő UVC-lámpát.
3. Húzza le óvatosan az UVC lámpa előtti védőborítást, majd távolítsa el a foglalat előtt lévő takarólemezt és húzza ki az UVC lámpát a foglalatból. Cserélje új UVC-lámpára.
  - Kizárólag olyan UVC-lámpát használjon, amely megfelel a készülék műszaki adatainak. (→ Műszaki adatok)
  - A lámpa cseréje után helyezze vissza a lámpa védőborítását és a takarólemezt.
4. Tolja óvatosan a kvarcüveget a hollandi anyával és az O-gyűrűvel az UVC-lámpára.
  - Ügyeljen arra, hogy az O-gyűrű az UVC tisztító készüléknél a hollandi anya és a menet között legyen, hogy a kvarcüveg vízzáróan zárjon.
5. Húzza meg útközéig a hollandi anyát az óramutató járásával megegyező irányban. Ezt követően húzza meg a hollandi anyánál a rögzítőcsavart.

## 8 Tárolás/Teelés

A készülék nem fagyálló, és várható fagy esetén le kell szerelni és megfelelően el kell tárolni.

Így tárolja helyesen a készüléket:

- Alaposan tisztítsa meg a készüléket, ellenőrizze az épségét, és cserélje ki a sérült alkatrészeket.
- Üritse ki a készüléket amennyire csak lehet, végezzen alapos tisztítást és ellenőrizze a készülék sérüléseit.
- Az összes tömlőt, csővezetékét és csatlakozást amennyire csak lehet, ki kell üríteni.
- Az elektromos csatlakozásokat óvni kell a nedvességtől és a szennyeződéstől.
- A szivattyút vízbe merítve, fagymentes helyen kell tárolni.
- A nyitott dugaszos csatlakozásokat óvni kell a nedvességtől és a szennyeződéstől.

## 9 Kopóalkatrészek

- UVC lámpa, kvarcüveg és a kvarcüveghez való O-gyűrű

## 10 Pótalkatrészek

Az OASE eredeti alkatrészeivel a készülék biztonságos marad és továbbra is megbízhatóan működik.

Alkatrészrajzokat és alkatrészeket internetes oldalunkon talál.



[www.oase-livingwater.com/alkatreszek](http://www.oase-livingwater.com/alkatreszek)

## 11 Megsemmisítés



### ÚTMUTATÁS

A készüléket nem szabad háztartási hulladékként ártalmatlanítani.

- A készüléket a kábel levágásával használhatatlanná kell tenni, és az arra előirányzott visszavételi rendszeren keresztül kell ártalmatlanítani.
- Az UVC-lámpa ártalmatlanításához az erre kijelölt visszavételi helyeket használja.

## 12 Műszaki adatok

### 12.1 Készülékadatok

| Bitron Premium                            |                       |     | 60 W                          | 120 W                         | 180 W                         |
|-------------------------------------------|-----------------------|-----|-------------------------------|-------------------------------|-------------------------------|
| Csatlakoztatási feszültség                |                       |     | 220 – 240 V AC,<br>50 – 60 Hz | 220 – 240 V AC,<br>50 – 60 Hz | 220 – 240 V AC,<br>50 – 60 Hz |
| Teljesítményfelvétel                      |                       | W   | 60                            | 120                           | 180                           |
| Védettségi fokozat                        | Készülékfej           |     | IP68                          | IP68                          | IP68                          |
|                                           | Kapcsolódoboz         |     | –                             | IP44                          | IP44                          |
| UVC lámpák                                | Típus                 |     | 1 × 60 W TC-L (UV-C)          | 2 × 60 W TC-L (UV-C)          | 3 × 60 W TC-L (UV-C)          |
|                                           | Élettartam            | h   | 8000                          | 8000                          | 8000                          |
| Víz hőmérséklet                           | Megengedett tartomány | °C  | + 4 ... + 35                  | + 4 ... + 35                  | + 4 ... + 35                  |
| Hálózati kábel                            | Hossz                 | m   | 5                             | 5                             | 5                             |
| Kapcsolódoboz/készülékfej csatlakozókábel | Hossz                 | m   | –                             | 1,8                           | 1,8                           |
| Bemenet                                   | Csatlakozó            |     | DN 110                        | DN 110                        | DN 110                        |
| Kimenet                                   | Csatlakozó            |     | DN 110                        | DN 110                        | DN 110                        |
| Átfolyási mennyiség                       | minimum               | l/ó | 5000                          | 8000                          | 10000                         |
|                                           | maximum               | l/ó | 40000                         | 70000                         | 100000                        |
|                                           | javasolt              | l/ó | 16500                         | 33000                         | 50000                         |
| Üzemi nyomás                              | maximum               | bar | 0,6                           | 0,6                           | 0,6                           |
| Szivattyú nyomása                         | maximum               | bar | 1                             | 1                             | 1                             |
| Méretek                                   | Hossz                 | mm  | 210                           | 360                           | 384                           |
|                                           | Szélesség             | mm  | 280                           | 358                           | 388                           |
|                                           | Magasság              | mm  | 681                           | 681                           | 681                           |
| Súly                                      | víz nélkül            | kg  | 7,6                           | 13,6                          | 16,9                          |
|                                           | vízzel                | kg  | 21,0                          | 40,5                          | 50,2                          |

## 12.2 Csíraamentesítési teljesítmény

|                         | Átfolyási mennyiség | UVC-teljesítmény | Energiamennyiség a csíra-mentesítéshez |
|-------------------------|---------------------|------------------|----------------------------------------|
| <b>Bitron Eco 60 W</b>  | 16500 l/ó           | 60 W             | 12 mWs/cm <sup>2</sup>                 |
| <b>Bitron Eco 120 W</b> | 18000 l/ó           | 60 W             | 12 mWs/cm <sup>2</sup>                 |
|                         | 30000 l/ó           | 60 W             | 7,2 mWs/cm <sup>2</sup>                |
| <b>Bitron Eco 180 W</b> | 19800 l/ó           | 120 W            | 12 mWs/cm <sup>2</sup>                 |
|                         |                     | 60 W             | 12 mWs/cm <sup>2</sup>                 |
|                         | 38700 l/ó           | 60 W             | 9,2 mWs/cm <sup>2</sup>                |
|                         |                     | 120 W            | 12 mWs/cm <sup>2</sup>                 |
|                         | 50000 l/ó           | 60 W             | 4,7 mWs/cm <sup>2</sup>                |
|                         |                     | 120 W            | 9,2 mWs/cm <sup>2</sup>                |
|                         |                     | 180 W            | 12 mWs/cm <sup>2</sup>                 |







12 mWs/cm<sup>2</sup> Szükséges energiamennyiség a Chlorella vulgaris inaktiválásához (egysejtű zöldsalga)

5,5 mWs/cm<sup>2</sup> Szükséges energiamennyiség a Pseudomonas aeruginosa inaktiválásához

## 12.3 Vízre vonatkozó értékek

| Típus                           | Friss víz     | Medencevíz       |
|---------------------------------|---------------|------------------|
| ph-érték                        | 7,2 ... 7,6   | 7,2 ... 7,6      |
| Keménység                       | 8 ... 15 DH   | 8 ... 15 DH      |
| Szabad klór                     | <0,3 mg/l     | 0,3 ... 0,6 mg/l |
| Klorid tartalom                 | <250 mg/l     | <200 mg/l        |
| Teljes visszamaradó szárazanyag | <50 mg/l      | <50 mg/l         |
| Hőmérséklet                     | +4 ... +35 °C | +4 ... +30 °C    |

## 13 A készüléken található jelölések

|                                                                                               |                                                                                                                     |
|-----------------------------------------------------------------------------------------------|---------------------------------------------------------------------------------------------------------------------|
| <b>IP68</b>  | Teljes érintés elleni védelem, pormentes, hosszan tartó lemerülés elleni védelem maximum 0,1 méter mélységig.       |
| <b>IP44</b>                                                                                   | Veszélyes részek legfeljebb 1 mm átmérőjű tárgyakkal történő érintése elleni védelem. Fröccsenő víz elleni védelem. |
|              | Veszélyes UVC sugárzás.                                                                                             |
|              | Óvja közvetlen napsugárzástól.                                                                                      |
|             | Fagy esetén vízmentesítse a készüléket.                                                                             |
|            | Ne ártalmatlanítsa háztartási hulladékkal együtt.                                                                   |
|            | Olvassa el és vegye figyelembe a használati útmutatót.                                                              |

## OSTRZEŻENIE

- Urządzenie może być używane przez dzieci od 8 lat i ponadto przez osoby o ograniczonych fizycznych i umysłowych zdolnościach, albo nie posiadających niezbędnego doświadczenia i wiedzy, gdy będą one pod nadzorem osoby odpowiedzialnej za bezpieczeństwo użytkownika tego urządzenia lub zostaną odpowiednio przez nią poinstruowane i poinformowane o wynikających stąd zagrożeniach.
- Dzieciom zabrania się zabawy z tym urządzeniem.
- Czyszczenie ani czynności serwisowe użytkownika nie mogą być wykonywane przez dzieci bez nadzoru osoby dorosłej.
- Urządzenie musi być zabezpieczone wyłącznikiem różnicowoprądowym, ze znamionowym prądem upływowym wynoszącym maksymalnie 30 mA.
- Urządzenie podłączyć tylko wtedy, gdy parametry elektryczne urządzenia i zasilania energią są zgodne. Dane urządzenia znajdują się na tabliczce znamionowej na urządzeniu; na opakowaniu lub w niniejszej instrukcji.
- Śmierć lub ciężkie obrażenia przez porażenie prądem są możliwe! Przed włożeniem rąk do wody należy odłączyć od sieci wszystkie urządzenia elektryczne znajdujące się w wodzie.
- Uszkodzonego przewodu podłączeniowego nie można wymienić. Oddać urządzenie do utylizacji.

|       |                                                                             |     |
|-------|-----------------------------------------------------------------------------|-----|
| 1     | Przedmowa do instrukcji użytkowania .....                                   | 192 |
| 1.1   | Ostrzeżenia w niniejszej instrukcji .....                                   | 192 |
| 1.2   | Odnosińki w niniejszej instrukcji.....                                      | 192 |
| 2     | Przepisy bezpieczeństwa.....                                                | 192 |
| 2.1   | Przyłącze elektryczne.....                                                  | 192 |
| 2.2   | Bezpieczna eksploatacja.....                                                | 193 |
| 3     | Opis produktu.....                                                          | 193 |
| 3.1   | Przegląd .....                                                              | 193 |
| 3.2   | Zastosowanie zgodne z przeznaczeniem.....                                   | 194 |
| 4     | Ustawienie i podłączenie .....                                              | 194 |
| 4.1   | Projektowanie ustawienia.....                                               | 194 |
| 4.2   | Odstęp od stawu .....                                                       | 194 |
| 4.3   | Pojedyncze ustawienie modułów czyszczących z lampą UVC .....                | 194 |
| 4.3.1 | Montaż pionowy modułu czyszczącego z lampą UVC .....                        | 195 |
| 4.3.2 | Montaż poziomy modułu czyszczącego z lampą UVC .....                        | 195 |
| 4.4   | Zamontowanie w grawitacyjnym systemie filtrów ProfiClear Premium .....      | 195 |
| 4.4.1 | Kombinacja złożona z modułu czyszczącego z lampą UVC / pompy filtrującej .. | 196 |
| 4.4.2 | Montaż modułu czyszczącego UVC.....                                         | 196 |
| 4.5   | Zamontowanie w systemie filtrów grawitacyjnych ProfiClear Premium XL .....  | 197 |
| 4.5.1 | Kombinacja złożona z modułu czyszczącego z lampą UVC / pompy filtrującej .. | 197 |
| 4.5.2 | Montaż modułu czyszczącego UVC.....                                         | 197 |
| 4.5.3 | Połączenie dwóch modułów czyszczących z lampą UVC w szereg.....             | 198 |
| 4.6   | Zamontowanie przy systemie filtrów z pompą ProfiClear Premium XL .....      | 198 |
| 4.6.1 | Montaż modułu czyszczącego UVC.....                                         | 198 |
| 4.7   | Zamontowanie skrzynki przełączników.....                                    | 198 |
| 5     | Uruchomienie .....                                                          | 199 |
| 5.1   | Włączenie / wyłączenie .....                                                | 199 |
| 5.2   | Kontrola działania.....                                                     | 199 |
| 6     | Usuwanie usterek.....                                                       | 200 |
| 7     | Czyszczenie i konserwacja .....                                             | 200 |
| 7.1   | Regularne czynności.....                                                    | 201 |
| 7.2   | Wymontowanie/zamontowanie głowicy urządzenia.....                           | 201 |
| 7.3   | Czyszczenie klosza kwarcowego.....                                          | 201 |
| 7.4   | Wymiana świetlówki ultrafioletowej UVC .....                                | 202 |
| 8     | Magazynowanie / Przechowywanie w okresie zimowym .....                      | 202 |
| 9     | Części ulegające zużyciu.....                                               | 203 |
| 10    | Części zamienne.....                                                        | 203 |
| 11    | Usuwanie odpadów.....                                                       | 203 |
| 12    | Dane techniczne .....                                                       | 203 |
| 12.1  | Specyfikacja urządzenia .....                                               | 203 |
| 12.2  | Wydajność usuwania zarazków .....                                           | 204 |
| 12.3  | Charakterystyka wody.....                                                   | 204 |
| 13    | Symbol na urządzeniu .....                                                  | 204 |

## 1 Przedmowa do instrukcji użytkowania

Kupując **Bitron Premium**, dokonali Państwo dobrego wyboru.

Przed pierwszym uruchomieniem urządzenia należy uważnie przeczytać instrukcję użytkowania i zapoznać się z zasadą działania urządzenia. Wszystkie prace dotyczące tego urządzenia mogą być wykonywane tylko zgodnie z zaleceniami dostarczonej instrukcji.

Bezwzględnie przestrzegać przepisów bezpieczeństwa pracy w odniesieniu do prawidłowego i bezpiecznego użytkowania.

Instrukcję użytkowania należy przechowywać w bezpiecznym miejscu. W przypadku sprzedaży urządzenia nowemu właścicielowi należy przekazać również instrukcję użytkowania.

### 1.1 Ostrzeżenia w niniejszej instrukcji

Ostrzeżenia w niniejszej instrukcji są klasyfikowane przez hasła ostrzegawcze, które określają wielkość zagrożenia.



#### **OSTRZEŻENIE**

- Określa możliwą niebezpieczną sytuację.
- W razie lekceważenia może dojść do wypadku z ciężkimi lub śmiertelnymi obrażeniami.



#### **OSTROŻNIE**

- Określa możliwą niebezpieczną sytuację.
- W razie lekceważenia może dojść do lekkich lub nieznacznych skaleczeń.



#### **WSKAZÓWKA**

Informacje przyczyniające się do lepszego zrozumienia i do zapobiegania możliwym szkodom materialnym lub w środowisku naturalnym.

### 1.2 Odnośniki w niniejszej instrukcji

- A Odnośnik do rysunku, np. rysunek A.
- Odnośnik do innego rozdziału.

## 2 Przepisy bezpieczeństwa

### 2.1 Przyłącze elektryczne

- Instalacje elektryczne muszą odpowiadać krajowym przepisom instalacyjnym i mogą być wykonywane tylko przez specjalistów elektryków.
- Specjalistą elektrykiem jest osoba, która w oparciu o swoje wykształcenie, wiedzę i doświadczenie jest zdolna i uprawniona do oceny oraz przeprowadzenia końcowego oddania do eksploatacji wykonanych prac. Do zadań specjalistów należy też określenie potencjalnych niebezpieczeństw i zapewnienie przestrzegania obowiązujących miejscowych oraz krajowych norm, przepisów i postanowień.
- W przypadku pytań i problemów należy zwrócić się do specjalisty elektryka.
- Urządzenie podłączyć tylko wtedy, gdy parametry elektryczne urządzenia i zasilania energią są zgodne. Dane urządzenia znajdują się na tabliczce znamionowej na urządzeniu; na opakowaniu lub w niniejszej instrukcji.
- Przedłużacze przewodów i rozdzielacze prądu (np. listwy z gniaздkami) muszą być przeznaczone do użytkowania na wolnym powietrzu (zabezpieczone przed rozpryskami wody).
- Chronić złącza wtykowe przed wilgocią.
- Urządzenie podłączyć tylko do prawidłowo zainstalowanego gniazdka.
- Uziemić urządzenie. Przewód uziemienia przymocować do wolnego otworu w obudowie.
- Maksymalne dopuszczalne obciążenie obwodu prądowego może być przekroczone przy niektórych kombinacjach urządzeń systemu filtrów ProfiClear Premium. Urządzenia przewidziane do podłączenia rozdzielić na kilka obwodów prądowych.

## 2.2 Bezpieczna eksploatacja

- W przypadku uszkodzonego przewodu elektrycznego nie wolno użytkować urządzenia.
- Eksploatacja urządzenia z uszkodzoną obudową jest zabroniona.
- Nie przenosić ani ciągnąć urządzenia chwytając za przewód elektryczny.
- Nie dokonywać żadnych przeróbek technicznych urządzenia.
- Przy urządzeniu należy wykonywać tylko te prace, które są opisane w niniejszej instrukcji. Jeśli nie da się usunąć problemu we własnym zakresie, to należy zwrócić się do autoryzowanego punktu serwisowego lub w razie wątpliwości do producenta.
- Przewody należy układać w sposób chroniony przed uszkodzeniami i tak, żeby nie stanowiły niebezpieczeństwa potknięcia się.
- Używać tylko oryginalnych części zamiennych i oryginalnego wyposażenia dodatkowego.
- Obudowę urządzenia oraz należących do niego elementów wolno otworzyć tylko wtedy, gdy jest to wyraźnie zalecane w instrukcji.

## 3 Opis produktu

**Bitron Premium** przez promieniowanie UVC eliminuje glony i bakterie chorobotwórcze w wodzie stawowej. Głowica urządzenia o wysokiej wydajności z lampą UVC znajduje się w obudowie ze stali szlachetnej V4A, odznaczającej się zoptymalizowanym przepływem wody stawowej poddawanej oczyszczaniu z bakterii.

- To urządzenie jest nadzwyczajnie przydatne do pracy w systemie filtrów marki OASE ProfiClear Premium.

### 3.1 Przegląd

| □ A | Ilość          |       |       | Opis                                                                                                                        |
|-----|----------------|-------|-------|-----------------------------------------------------------------------------------------------------------------------------|
|     | Bitron Premium |       |       |                                                                                                                             |
|     | 60 W           | 120 W | 180 W |                                                                                                                             |
| 1   | 1              | 2     | 3     | Głowica modułu czyszczącego z lampą UVC                                                                                     |
| 2   | 1              | 2     | 3     | Wziernik, wskaźnik działania                                                                                                |
| 3   | 1              | 1     | 1     | Wylot DN 110                                                                                                                |
| 4   | 1              | 1     | 1     | Korpus modułu                                                                                                               |
| 5   | 2              | 2     | 2     | Kątownik do montażu na ścianie lub podłożu                                                                                  |
| 6   | 2              | 2     | 2     | Kątownik do mocowania w module odpływu albo Individual Moduł systemu filtrów ProfiClear Premium                             |
| 7   | 1              | 1     | 1     | Opaska uszczelniająca rury DN 110, do podłączenia w module odpływu albo Individual Moduł systemu filtrów ProfiClear Premium |
| 8   | 1              | 1     | 1     | Akcesoria ze śrubami do mocowania dołączone do dostawy                                                                      |
| 9   | 1              | 1     | 1     | Wlot DN 110                                                                                                                 |
| 10  | –              | 2     | 3     | Łącznik wtykowy dla serwisu; łączy moduł czyszczący z lampą UVC ze skrzynką przełączników (11)                              |
| 11  | –              | 1     | 1     | Skrzynka przełączników do osobnego włączania/wyłączania modułu czyszczącego z lampą UVC                                     |
| 12  | –              | 1     | 1     | Kątownik do standardowego montażu skrzynki przełączników (11) korpusu modułu (4)                                            |
| 13  | 1              | –     | –     | Stopka gumowa dla AquaMax Eco Gravity 10000/15000/20000                                                                     |
| 14  | 1              | –     | –     | Mufa gumowa mimosrodowa, przejście 110 mm na gwint wewnętrzny G2                                                            |

### 3.2 Zastosowanie zgodne z przeznaczeniem

Wyrób opisywany w niniejszej instrukcji należy użytkować wyłącznie w następujący sposób:

- Do czyszczenia stawów ogrodowych.
- Eksploatacja w warunkach zgodnych z danymi technicznymi. (→ Dane techniczne)
- Użytkować tylko do celów niekomercyjnych.

W stosunku do tego urządzenia obowiązują następujące ograniczenia:

- W żadnym wypadku nie wolno używać lampy ultrafioletowej bez obudowy albo do jakichkolwiek innych celów. Promieniowanie ultrafioletowe jest niebezpieczne dla oczu i skóry nawet w małych dawkach.
- Nigdy nie używać do pompowania innych cieczy niż woda.
- Nigdy nie użytkować urządzenia bez przepływu wody.
- Nie używać jej do sterylizacji wody pitnej lub innych cieczy.
- Nie użytkować połączeniu z chemikaliami, artykułami spożywczymi, substancjami łatwopalnymi lub wybuchowymi.

## 4 Ustawienie i podłączenie

### 4.1 Projektowanie ustawienia

- Firma OASE zaleca przepływ co najmniej 55 % ilości wody w stawie przez moduł czyszczący z lampą UVC. W ten sposób zapewnia się wyższy stopień usuwania zarazków niż stopień rozrostu bakterii.
- W zależności od rodzaju zastosowania potrzebny jest specyficzny materiał do montażu i podłączenia.
  - Specyficzny materiał do montażu oferuje firma OASE na stronie internetowej albo w katalogu "Woda i ogród".
  - "Pomoce projektowe Bitron Premium 60 W / 120 W / 180 W" zawierają wszystkie informacje na temat zastosowań, doborzenia odpowiednich pomp, jak również potrzebnego materiału montażowego. Pomoce projektowe są dostępne do pobrania na stronie [www.oase-livingwater.com](http://www.oase-livingwater.com).

### 4.2 Odstęp od stawu

B

Urządzenie należy ustawić poza obrębem stawu, ono jest jednak zabezpieczone na wypadek chwilowego zanurzenia.

- Głowica urządzenia musi być ustawiona w miejscu niemal wyłącznie suchym.
- Bitron 120 W / 180 W: Skrzynka przełączników musi być ustawiona w odległości co najmniej 2 m od brzegu stawu.

### 4.3 Pojedyncze ustawienie modułów czyszczących z lampą UVC

- Zamontowanie modułu czyszczącego z lampą UVC jest dozwolone jedynie na mocnym podłożu w pozycji poziomej z wlotem skierowanym w dół albo pionowej.
  - W przypadku montażu w pozycji poziomej, wlot do podłączenia pompy musi znajdować się na dole, żeby w korpusie modułu czyszczącego z lampą UVC nie mogło gromadzić się powietrze.
  - Pozostawić dostatecznie dużo wolnego miejsca do przeprowadzenia czynności serwisowych. Do wymontowania i zamontowania głowicy urządzenia pozostawić co najmniej 600 mm wolnego miejsca.
- W razie zamontowania poniżej lustra wody zainstalować zasuwę w układzie rur doprowadzających wodę tak, żeby umożliwić częściowe lub całkowite odcięcie dopływu wody do urządzenia na czas przeprowadzenia regulacji lub czynności serwisowych.
  - Zalecenie: Zasuwa DN 110 (nr art. OASE 27171).
- W przypadku ustawienia pompy w miejscu suchym konieczne jest uszczelnienie taśmą teflonową gwintu przyłącza ssania i ciśnienia.

#### 4.3.1 Montaż pionowy modułu czyszczącego z lampą UVC

Zastosować odpowiedni materiał do mocowania (wkrety, kołki rozporowe).

- Materiał do mocowania dobrać tak, żeby urządzenie było stabilnie posadowione. Uwzględnić obciążenie wynikające z masy urządzenia napelnionego wodą. (→ Dane techniczne)

Należy postępować w sposób następujący:

C, D

1. Na podłożu zaznaczyć rozmieszczenie miejsc pod wkrety.
2. Wywiercić otwory i wkrętami przymocować urządzenie do podłoża.
3. Podłączyć wlot i wylot.
  - Materiał montażowy wlotu (IN): Akcesoria OASE 73751, 77191 oraz wąż  $\varnothing$  50 mm dla pompy.
  - Materiał montażowy wylotu (OUT): Akcesoria OASE 73751 do podłączenia rury DN 110.
  - Rurę DN 110 zabezpieczyć przed zsunięciem się.
4. Bitron Premium 120 W /180 W: Skrzynkę przełączników przymocować do korpusu modułu. (→ Zamontowanie skrzynki przełączników)

#### 4.3.2 Montaż poziomy modułu czyszczącego z lampą UVC

Zastosować odpowiedni materiał do mocowania (wkrety, kołki rozporowe) do montażu z kątownikiem mocującym.

- Materiał do mocowania dobrać tak, żeby obciążenie było stabilnie utrzymywane. Uwzględnić obciążenie wynikające z masy urządzenia napelnionego wodą. (→ Dane techniczne)

Należy postępować w sposób następujący:

C, E

1. Na podłożu zaznaczyć rozmieszczenie miejsc pod wkrety.
2. Wywiercić otwory i przymocować uchwyty ścienne do podłoża.
3. Urządzenie zamontować na uchwytach ściennych za pomocą śrub i nakrętek znajdujących się w zestawie akcesoriów.
4. Podłączyć wlot i wylot.
  - Materiał montażowy wlotu (IN): Akcesoria OASE 73752, 73756 oraz wąż  $\varnothing$  50 mm dla pompy.
  - Materiał montażowy wylotu (OUT): Akcesoria OASE 73751 do podłączenia rury DN 110.
  - Rurę DN 110 zabezpieczyć przed zsunięciem się.
5. Bitron Premium 120 W /180 W: Skrzynkę przełączników przymocować do korpusu modułu. (→ Zamontowanie skrzynki przełączników)

#### 4.4 Zamontowanie w grawitacyjnym systemie filtrów ProfiClear Premium

Bitron Premium 60 W / 120 W / 180 W stosowany jest w grawitacyjnym systemie ProfiClear Premium. Moduł czyszczący z lampą UVC jest montowany w ProfiClear Premium Individual Moduł albo w komorze pompy ProfiClear Premium Compact/Classic. Zasada postępowania jest identyczna w obu modułach.

#### 4.4.1 Kombinacja złożona z modułu czyszczącego z lampą UVC / pompy filtrującej

| Bitron Premium | AquaMax Eco                               | Materiały montażowe              |         | Rysunek montażowy - patrz strona 13 |                                                                                                                                                                                                                                                |
|----------------|-------------------------------------------|----------------------------------|---------|-------------------------------------|------------------------------------------------------------------------------------------------------------------------------------------------------------------------------------------------------------------------------------------------|
|                |                                           | Akcesoria OASE, nr art.          | Waż     |                                     | Uwagi                                                                                                                                                                                                                                          |
| <b>60 W</b>    | Gravity 10000/15000/20000                 | 73752, 73758                     | –       | a                                   | Akcesoria OASE są zawarte w zakresie dostawy urządzenia Bitron Premium 60 W.                                                                                                                                                                   |
|                | Premium 6000/8000/10000/12000/16000/20000 | 73750, 73536, 73752              | –       | b                                   | Pompa musi zostać podważona do położenia ostatecznego. Zamontować pompę bez obudowy spełniającej funkcję filtra, ale z przymocowanym wspornikiem pompy EC2. Akcesoria OASE 75752 są zawarte w zakresie dostawy urządzenia Bitron Premium 60 W. |
|                | Titanium 31000                            | 48597, 2x 73750                  | –       | –                                   | Technicznie możliwe, ale kombinacja nie zalecana, OASE nie oferuje żadnej złączki mufowej do podłączenia pompy.                                                                                                                                |
|                | Titanium 51000                            | 73658, 2x 73750                  | –       | –                                   | Technicznie możliwe, ale kombinacja nie zalecana, OASE nie oferuje żadnej złączki mufowej do podłączenia pompy.                                                                                                                                |
|                | Expert 21000/26000/36000/44000            | 73536, 1x/2x 73750, 73752, 73756 | ∅ 50 mm | c                                   | Moduł ProfiClear Premium Individual: Ewentualnie wystają nieco obydwa kosze sitowe albo usunąć kosze sitowe albo zdemontować uchwyt pompy Akcesoria OASE 75752 są zawarte w zakresie dostawy urządzenia Bitron Premium 60 W.                   |
| <b>120 W</b>   | Gravity 10000/15000/20000                 | 73752, 73756, 73758              | ∅ 50 mm | d                                   |                                                                                                                                                                                                                                                |
|                | Premium 8000/10000/12000/16000/20000      | 73536, 73750, 73752, 73756       | ∅ 50 mm | e                                   | Zamontować pompę bez obudowy spełniającej funkcję filtra, ale z przymocowanym wspornikiem pompy EC2.                                                                                                                                           |
|                | Titanium 31000                            | 48597, 2x 73750, 73755           | –       | f                                   | Do montażu/demontażu konieczny jest duży nakład siły                                                                                                                                                                                           |
|                | Titanium 51000                            | 73658, 2x 73750                  | –       | –                                   | Technicznie możliwe, ale kombinacja nie zalecana, OASE nie oferuje żadnej złączki mufowej do podłączenia pompy.                                                                                                                                |
|                | Expert 21000/26000/36000/44000            | 73536, 1x/2x 73750, 73752, 73756 | ∅ 50 mm | g                                   | Moduł ProfiClear Premium Individual: Ewentualnie wystaje nieco jeden kosz sitowy albo usunąć kosz sitowy albo zdemontować uchwyt pompy                                                                                                         |
| <b>180 W</b>   | Gravity 10000/15000/20000                 | 73752, 73756, 73758              | ∅ 50 mm | h                                   |                                                                                                                                                                                                                                                |
|                | Premium 10000/12000/16000/20000           | 73536, 73750, 73752, 73756       | ∅ 50 mm | i                                   | Zamontować pompę bez obudowy spełniającej funkcję filtra, ale z przymocowanym wspornikiem pompy EC2.                                                                                                                                           |
|                | Titanium 31000                            | 48597, 2x 73750, 73755           | –       | j                                   | Do montażu/demontażu konieczny jest duży nakład siły                                                                                                                                                                                           |
|                | Titanium 51000                            | 73658, 2x 73750                  | –       | –                                   | Technicznie możliwe, ale kombinacja nie zalecana, OASE nie oferuje żadnej złączki mufowej do podłączenia pompy.                                                                                                                                |
|                | Expert 21000/26000/36000/44000            | 73536, 1x/2x 73750, 73752, 73756 | ∅ 50 mm | k                                   | Moduł ProfiClear Premium Individual: Ewentualnie wystaje nieco jeden kosz sitowy albo usunąć kosz sitowy albo zdemontować uchwyt pompy                                                                                                         |

#### 4.4.2 Montaż modułu czyszczącego UVC

Należy postępować w sposób następujący:

F

- Otworzyć opaskę zaciskową węża przy opasce uszczelniającej rury DN 110 i nasunąć opaskę uszczelniającą rury na wylot modułu czyszczącego z lampą UVC.
- Moduł czyszczący z lampą UVC ustawić w pojemniku i jego wylot połączyć za pomocą opaski uszczelniającej rury z wylotem zbiornika. Dokręcić opaskę uszczelniającą rurę.
- Moduł czyszczący z lampą UVC przymocować do zbiornika za pomocą kątowników.
  - Kątowniki są mocowane na module czyszczącym z lampą UVC i na ścianie zbiornika.
  - W ścianie zbiornika wywiercić otwory, o ile jeszcze nie zostały wykonane.
- Wylot pompy połączyć z wlotem modułu czyszczącego z lampą UVC.
  - Materiały montażowe: (→ Kombinacja złożona z modułu czyszczącego z lampą UVC / pompy filtrującej)
- Włożyć kosze sitowe i przymocować kabel podłączeniowy klamrami.
- Skrzynkę przełączników zawiesić na śrubach na ścianie zbiornika. (→ Zamontowanie skrzynki przełączników)
  - W przypadku zbiorników bez wieszaków wywiercić otwory i wkręcić śruby znajdujące się w dołączonych akcesoriach jako wieszaki.

#### 4.5 Zamontowanie w systemie filtrów grawitacyjnych ProfiClear Premium XL

W przypadku systemu filtrów grawitacyjnych ProfiClear Premium XL montowany jest Bitron Premium 60 W / 120 W / 180 W w module odpływu z przepływem grawitacyjnym ProfiClear Premium XL.

##### 4.5.1 Kombinacja złożona z modułu czyszczącego z lampą UVC / pompy filtrującej

| Bitron Premium | AquaMax Eco                               | Materiały montażowe<br>Akcesoria OASE, nr art. | Rysunek montażowy - patrz strona 15 |                                                                                                                                                                                          |
|----------------|-------------------------------------------|------------------------------------------------|-------------------------------------|------------------------------------------------------------------------------------------------------------------------------------------------------------------------------------------|
|                |                                           |                                                |                                     | Uwagi                                                                                                                                                                                    |
| 60 W           | Gravity 10000/15000/20000                 | 73752, 73758                                   | a                                   | Akcesoria OASE są zawarte w zakresie dostawy urządzenia Bitron Premium 60 W.                                                                                                             |
|                | Premium 6000/8000/10000/12000/16000/20000 | 73750, 73536, 73752                            | b                                   | Zastosowanie pompy bez obudowy spełniającej funkcję filtra, ale z przymocowanym wspornikiem pompy EC2 Akcesoria OASE 73752 są zawarte w zakresie dostawy urządzenia Bitron Premium 60 W. |
|                | Titanium 31000                            | 48597, 2× 73750                                |                                     | Technicznie możliwe, ale kombinacja nie zalecana, OASE nie oferuje żadnej złączki mufowej do podłączenia pompy.                                                                          |
|                | Titanium 51000                            | 2× 73750, 73658                                |                                     | Technicznie możliwe, ale kombinacja nie zalecana, OASE nie oferuje żadnej złączki mufowej do podłączenia pompy.                                                                          |
|                | Expert 21000/26000/36000/44000            | 2× 73750, 73752, 73536                         | c                                   | Akcesoria OASE 73752 są zawarte w zakresie dostawy urządzenia Bitron Premium 60 W.                                                                                                       |
| 120 W          | Gravity 10000/15000/20000                 | 73752, 73757, 73758                            | d                                   |                                                                                                                                                                                          |
|                | Premium 8000/10000/12000/16000/20000      | 73536, 73750, 73752, 73757                     | e                                   | Zastosowanie pompy bez obudowy spełniającej funkcję filtra, ale z przymocowanym wspornikiem pompy EC2                                                                                    |
|                | Titanium 31000                            | 48597, 2× 73750, 73753                         | f                                   |                                                                                                                                                                                          |
|                | Titanium 51000                            | 2× 73750, 73658, 73754                         | g                                   |                                                                                                                                                                                          |
|                | Eco Expert 21000/26000/36000/44000        | 73536, 1×/2× 73750, 73752, 1×/2× 73757         | h                                   |                                                                                                                                                                                          |
| 180 W          | Gravity 10000/15000/20000                 | 73752, 73757, 73758                            | i                                   |                                                                                                                                                                                          |
|                | Premium 10000/12000/16000/20000           | 73536, 73750, 73752, 73757                     | j                                   | Zastosowanie pompy bez obudowy spełniającej funkcję filtra, ale z przymocowanym wspornikiem pompy EC2                                                                                    |
|                | Titanium 31000                            | 48597, 2× 73750, 73753                         | k                                   |                                                                                                                                                                                          |
|                | Titanium 51000                            | 73658, 2× 73750, 73754                         | l                                   |                                                                                                                                                                                          |
|                | Expert 21000/26000/36000/44000            | 73536, 1×/2× 73750, 73752, 1×/2× 73757         | m                                   |                                                                                                                                                                                          |

##### 4.5.2 Montaż modułu czyszczącego UVC

Należy postępować w sposób następujący:

G

1. Otworzyć opaskę zaciskową węża przy opasce uszczelniającej rury DN 110 i nasunąć opaskę uszczelniającą rury na wylot modułu czyszczącego z lampą UVC.
2. Moduł czyszczący z lampą UVC ustawić w pojemniku i jego wylot połączyć za pomocą opaski uszczelniającej rury z wylotem zbiornika. Dokręcić opaskę uszczelniającą rurę.
3. Moduł czyszczący z lampą UVC przymocować do zbiornika za pomocą kątowników.
  - Kątowniki są mocowane na module czyszczącym z lampą UVC i na ścianie zbiornika.
4. Wylot pompy połączyć z wlotem modułu czyszczącego z lampą UVC.
  - Materiały montażowe: (→ Kombinacja złożona z modułu czyszczącego z lampą UVC / pompy filtrującej)
5. Skrzynkę przełączników zawiesić na śrubach znajdujących się na ścianie zbiornika.
  - (→ Zamontowanie skrzynki przełączników)

#### 4.5.3 Połączenie dwóch modułów czyszczących z lampą UVC w szereg

W celu zapewnienia wysokiego stopnia usuwania zarazków można zamontować dodatkowy drugi moduł czyszczący z lampą UVC na zewnątrz, na wylocie zbiornika.

Należy postępować w sposób następujący:

H

1. Drugi moduł czyszczący z lampą UVC ustawić na zewnątrz, przed wylotem zbiornika i połączyć go z wylotem.
  - Materiały montażowe do ustawienia przy ProfiClear Premium XL z modulem odpływu z przepływem grawitacyjnym: cokół, wysokość 110 mm.
  - Materiały montażowe do ustawienia przy ProfiClear Premium Individual Moduł oraz ProfiClear Premium Compact Classic z komorą pompy: cokół, wysokość 120 mm.
  - Materiały montażowe do połączenia wlotu zbiornika: Akcesoria OASE 73751.
  - Materiały montażowe dla wylotu modułu czyszczącego z lampą UVC: Akcesoria OASE 73751 do podłączenia rury DN 110.
2. Moduł czyszczący z lampą UVC przymocować do zbiornika za pomocą kątowników (akcesoria OASE 77192).
  - Kątowniki są mocowane na module czyszczącym z lampą UVC i na ścianie zbiornika.
3. Bitron Premium 120 W / 180 W: Skrzynkę przełączników przymocować do korpusu modułu. (→ Zamontowanie skrzynki przełączników)

#### 4.6 Zamontowanie przy systemie filtrów z pompą ProfiClear Premium XL

Moduł czyszczący z lampą UVC jest montowany na wlocie DN 110 urządzenia z pompą ProfiClear Premium TF-XL.

- W przypadku ustawienia pompy w miejscu suchym konieczne jest uszczelnienie taśmą teflonową gwintu przyłącza ssania i ciśnienia.

#### 4.6.1 Montaż modułu czyszczącego UVC

Należy postępować w sposób następujący:

I

1. Otworzyć opaskę zaciskową mufy gumowej i nasunąć mufę gumową na wylot modułu czyszczącego z lampą UVC.
  - Potrzebny materiał montażowy: Akcesoria OASE 73751 (mufa gumowa).
2. Moduł czyszczący z lampą UVC ustawić w pozycji przed wlotem DN 110 filtra bębnowego i za pomocą mufy gumowej połączyć jego wylot z wlotem do filtra bębnowego. Dokręcić opaski zaciskowe mufy gumowej.
3. Blachę trójkątną przymocować śrubami do modułu czyszczącego z lampą UVC.
  - Moduł czyszczący z lampą UVC jest mocowany za pomocą blachy trójkątnej do zbiornika.
  - Blacha trójkątna należy do zakresu dostawy filtra bębnowego.
4. Wylot pompy połączyć z wlotem modułu czyszczącego z lampą UVC.
  - Potrzebny materiał montażowy: Akcesoria OASE 77191, 73751 oraz wąż  $\varnothing$  50 mm.
5. Skrzynkę przełączników przymocować do modułu czyszczącego z lampą UVC. (→ Zamontowanie skrzynki przełączników)

#### 4.7 Zamontowanie skrzynki przełączników

Tylko Bitron Premium 120 W / 180 W



#### OSTRZEŻENIE

Napięcie elektryczne stanowi śmiertelne zagrożenie lub może spowodować odniesienie ciężkich obrażeń.

- Skrzynkę przełączników zawsze mocować na zewnątrz zbiornika filtra, nigdy na korpusie modułu UVC, gdy moduł czyszczący z lampą UVC znajduje się w zbiorniku filtra.

J

W przypadku zamocowania na ProfiClear Premium TF-XL z pompą albo przy ustawieniu osobnym, skrzynka przełączników jest mocowana na korpusie modułu za pomocą kątownika i śrub, znajdujących się w dołączonych akcesoriach.

□ K

Skrzynka przełączników jest mocowana na zewnątrz na ścianie zbiornika w przypadku zabudowania w ProfiClear Premium Individual Modul, ProfiClear Premium Compact Classic z komorą pompy albo module odpływu z przepływem grawitacyjnym ProfiClear Premium XL.

- Zabudowa w ProfiClear Premium Individual Modul, ProfiClear Premium Compact Classic z komorą pompy:
  - W nowych zbiornikach filtra, śruby do zawieszania skrzynki przełączników są już fabrycznie wkręcone.
  - W przypadku zbiorników filtra bez śrub konieczne jest późniejsze wywiercenie otworów w ściance zbiornika i wkręcenie śrub.
- Zabudowa w module odpływu z przepływem grawitacyjnym ProfiClear Premium XL:
  - Śruby do zawieszania skrzynki przełączników są już fabrycznie wkręcone.

## 5 Uruchomienie



### OSTROŻNIE

Promieniowanie ultrafioletowe lampy UVC może spowodować oparzenie oczu lub skóry.

- Nigdy nie wolno użytkować lampy ultrafioletowej UVC poza obudową.
- Ze względu na bezpieczeństwo włączenie lampy ultrafioletowej UVC jest możliwe dopiero wtedy, gdy moduł z lampą UVC jest prawidłowo zamontowany w urządzeniu.
- W razie zastosowania kilku Bitron Premium 120 W / 180 W: Do jednej skrzynki przełączników podłączyć tylko głowice jednego modułu czyszczącego z lampą UVC.



### WSKAZÓWKA

- Najpierw otworzyć obecną zamkniętą zasuwę, potem włączyć pompę i następnie moduł czyszczący z lampą UVC.
- Sprawdzić szczelność wszystkich przyłączy.
- W przypadku zastosowania tzw. "rozsuszników filtra", lekarstw lub środków do pielęgnacji stawu wyłączyć moduł czyszczący z lampą UVC na co najmniej 36 godzin.
- Sprawdzić szczelność wszystkich przyłączy.
- W przypadku zastosowania tzw. "rozsuszników filtra", lekarstw lub środków do pielęgnacji stawu wyłączyć moduł czyszczący z lampą UVC na co najmniej 36 godzin.

### 5.1 Włączenie / wyłączenie

|                   | Bitron Premium 60 W                                                                                                                                                                   | Bitron Premium 120 W                                                                                                                                                             | Bitron Premium 180 W                                                                                                                                                             |
|-------------------|---------------------------------------------------------------------------------------------------------------------------------------------------------------------------------------|----------------------------------------------------------------------------------------------------------------------------------------------------------------------------------|----------------------------------------------------------------------------------------------------------------------------------------------------------------------------------|
|                   | -                                                                                                                                                                                     |                                                                                                                                                                                  |                                                                                                                                                                                  |
| <b>Włączenie</b>  | <ul style="list-style-type: none"> <li>• Wtyczkę sieciową włożyć do gniazdka.</li> <li>• Urządzenie włącza się natychmiast, gdy zostanie podłączone do sieci elektrycznej.</li> </ul> | <ul style="list-style-type: none"> <li>• Wtyczkę sieciową włożyć do gniazdka.</li> <li>• Na skrzynce przełączników włączyć osobno każdy moduł czyszczący z lampą UVC.</li> </ul> | <ul style="list-style-type: none"> <li>• Wtyczkę sieciową włożyć do gniazdka.</li> <li>• Na skrzynce przełączników włączyć osobno każdy moduł czyszczący z lampą UVC.</li> </ul> |
| <b>Wyłączenie</b> | Wyciągnąć wtyczkę sieciową.                                                                                                                                                           | Wyciągnąć wtyczkę sieciową albo na skrzynce przełączników wyłączyć osobno każdy moduł czyszczący z lampą UVC.                                                                    | Wyciągnąć wtyczkę sieciową albo na skrzynce przełączników wyłączyć osobno każdy moduł czyszczący z lampą UVC.                                                                    |

### 5.2 Kontrola działania

□ L

- Wskaźnik działania świeci, gdy lampa ultrafioletowa jest włączona.
- Bitron Premium 120 W / 180 W: Jasne światło UVC oświetla wskaźnik działania. Słabo świecący wskaźnik działania oznacza wyłączenie jednego z modułów czyszczących z lampą UVC. Zalecana kontrola działania:
  - Kolejno włączać tylko jeden moduł czyszczący z lampą UVC. Wyłączyć sąsiednie moduły czyszczące z lampą UVC.

## 6 Usuwanie usterek

| Usterka                                    | Przyczyna                                     | Środki zaradcze                                                                                                                                                                                                                                                                                        |
|--------------------------------------------|-----------------------------------------------|--------------------------------------------------------------------------------------------------------------------------------------------------------------------------------------------------------------------------------------------------------------------------------------------------------|
| Urządzenie nie wykazuje zadowalającej mocy | Woda jest bardzo mocno zabrudzona             | <ul style="list-style-type: none"> <li>• Usunąć wodorosty i liście ze stawu</li> <li>• Przeprowadzić gruntowne czyszczenie</li> <li>• Wymienić wodę</li> </ul>                                                                                                                                         |
|                                            | Zanieczyszczony kloosz kwarcowy               | Czyszczenie kloosza kwarcowego                                                                                                                                                                                                                                                                         |
|                                            | Moc lampy UVC jest za niska                   | Lampa ultravioletowa musi zostać wymieniona po 8000 roboczogodzin.                                                                                                                                                                                                                                     |
|                                            | Za duża objętość stawu                        | Zastosować dodatkowe moduły czyszczące z lampą UVC                                                                                                                                                                                                                                                     |
|                                            | Za małe albo za duże natężenie przepływu      | Przestrzegać zalecanego natężenia przepływu                                                                                                                                                                                                                                                            |
| Lampa ultravioletowa UVC nie świeci się    | Wtyczka sieciowa nie jest włożona do gniazdka | Włożyć wtyczkę sieciową do gniazdka                                                                                                                                                                                                                                                                    |
|                                            | Lampa UVC jest uszkodzona                     | Wymiana świetlówki UVC                                                                                                                                                                                                                                                                                 |
|                                            | Wadliwe przyłącze                             | Sprawdzić przyłącze elektryczne                                                                                                                                                                                                                                                                        |
|                                            | Przeegrzana lampa ultravioletowa              | <ul style="list-style-type: none"> <li>• Po ochłodzeniu lampa UVC włącza się znów automatycznie.</li> <li>• W przypadku silnego nasłonecznienia wykonać zadaszenie nad urządzeniem</li> <li>• Zwiększyć natężenie przepływu, żeby zapobiec zbyt silnemu nagrzananiu wnętrza korpusu modułu.</li> </ul> |

## 7 Czyszczenie i konserwacja



### OSTRZEŻENIE

Napięcie elektryczne stanowi śmiertelne zagrożenie lub może spowodować odniesienie ciężkich obrażeń.

- Przed przystąpieniem do wykonywania czynności przy urządzeniu wyciągnąć wtyczkę sieciową.
- Zabezpieczyć przed przypadkowym włączeniem.



### OSTROŻNIE

Kloosz kwarcowy i świetlówka ultravioletowa UVC mogą ulec stłuczeniu i spowodować rany cięte.

- Podczas wszelkich prac przy module z lampą UVC należy zachować ostrożność, żeby nie doznać ran ciętych.
- Unikać wstrząsów, uderzeń i energicznych ruchów, żeby nie doszło do stłuczenia lampy.



### WSKAZÓWKA

Urządzenie może ulec uszkodzeniu, gdy przepływ wody za wylotem zostanie nagle przerwany (np. przez zawór odcinający). Nagłe przerwanie może spowodować chwilowe zwiększenie ciśnienia i przekroczyć 1 bar (udar wodny).

- Wylączenie: Najpierw wyłączyć pompę, a następnie zamknąć zasuwę odcinającą. Jeśli urządzenie jest eksploatowane w systemie filtracyjnym, to najpierw wyłączyć ten system filtracyjny.
- Włączenie: Najpierw otworzyć zasuwę odcinającą, a następnie włączyć pompę. Jeżeli urządzenie jest eksploatowane w systemie filtracyjnym, system filtracyjny uruchomić na końcu.
- Alternatywnie zainstalować zasuwę odcinającą przed wlotem.

## 7.1 Regularne czynności

Urządzenie należy sprawdzać regularnie pod kątem prawidłowego działania. W zależności od czasu eksploatacji i zanieczyszczenia wody należy ustalić indywidualne odstępy czasowe. Im większa potrzeba czyszczenia, tym częściej należy kontrolować stan urządzenia.

## 7.2 Wymontowanie/zamontowanie głowicy urządzenia



### OSTROŻNIE

Promieniowanie ultrafioletowe lampy UVC może spowodować oparzenie oczu lub skóry.

- Nigdy nie wolno użytkować lampy ultrafioletowej UVC poza obudową.
- Ze względu na bezpieczeństwo włączenie lampy ultrafioletowej UVC jest możliwe dopiero wtedy, gdy moduł z lampą UVC jest prawidłowo zamontowany w urządzeniu.
- W razie zastosowania kilku Bitron Premium 120 W / 180 W: Do jednej skrzynki przełączników podłączyć tylko głowice jednego modułu czyszczącego z lampą UVC.



### OSTROŻNIE!

Gorąca żarówka. Niebezpieczeństwo poparzenia w razie dotknięcia.

- Odłączyć urządzenie od napięcia i odczekać kilka minut przed rozpoczęciem demontażu, aż żarówka się wychłodzi.

Należy postępować w sposób następujący:

M

1. Nacisnąć haczyk zatrzasku i potem głowicę urządzenia obrócić o około 30 stopni przeciwnie do ruchu wskazówek zegara.
  - Zwrócić uwagę, żeby nie zgubić zabezpieczenia transportowego na rurze ze szkła kwarcowego.
2. Głowicę urządzenia przekreślona o około 30 stopni w stosunku do cokołu włożyć do cokołu i obrócić zgodnie ruchem wskazówek zegara, aż do słyszalnego zaczeplenia w zapadce.
  - Zabezpieczenie transportowe musi być osadzone na rurze ze szkła kwarcowego.

## 7.3 Czyszczenie klosza kwarcowego

Warunek:

- Głowica urządzenia jest zdjęta. (→ Wymontowanie/zamontowanie głowicy urządzenia)

Należy postępować w sposób następujący:

1. Rurę ze szkła kwarcowego należy wytrzeć wilgotną szmatką.
2. Pierścień o-ring - znajdujący się w głowicy urządzenia - kontrolować pod kątem uszkodzeń i w razie potrzeby wymienić.
3. Po zakończeniu tych czynności zamontować głowicę urządzenia.
  - (→ Wymontowanie/zamontowanie głowicy urządzenia)

## 7.4 Wymiana świetlówki ultrafioletowej UVC

Lampę ultrafioletową należy wymienić najpóźniej po upływie 8000 roboczogodzin. Zapewnia to optymalną wydajność filtrowania.

- Bitron Premium 120 W / 180 W: Wymienić wszystkie świetlówki UVC.



### OSTRZEŻENIE

Dotknięcie przewodów elektrycznych pod napięciem stanowi śmiertelne zagrożenie lub może spowodować odniesienie ciężkich obrażeń.

- Przed przystąpieniem do wykonywania czynności przy urządzeniu wyciągnąć wtyczkę sieciową.



### WSKAZÓWKA

- W rurze ze szkła kwarcowego może dojść do tworzenia się skroplin. Tego zjawiska nie da się wyeliminować i nie ma to jakiegokolwiek wpływu na działanie urządzenia i bezpieczeństwo jego użytkowania.
- Rura ze szkła kwarcowego może z upływem czasu ulec porysowaniu lub stać się nieprzejrzystą. W takim przypadku wydajność czyszczenia lampy UVC nie będzie wystarczająca. Rura ze szkła kwarcowego musi zostać wymieniona.

Warunek:

- Głowica urządzenia jest zdjęta. (→ Wymontowanie/zamontowanie głowicy urządzenia)

Należy postępować w sposób następujący:

N

1. Wkrętkiem wykręcić śrubę zabezpieczającą przy nakrętce mocującej klosz kwarcowy.
2. Nakrętkę łączącą odkręcić przeciwnie do ruchu wskazówek zegara i ostrożnie ściągnąć klosz kwarcowy wykonując niewielki ruch obrotowy.
  - Uderzenia mogą spowodować uszkodzenie klosza kwarcowego lub świetlówki ultrafioletowej UVC.
3. Ostrożnie ściągnąć ochroniacz lampy ultrafioletowej UVC, potem blachę ekranowania sprzed cokołu i na koniec wyjąć świetlówkę ultrafioletową UVC z cokołu. Zastąpić ją nową świetlówką UVC.
  - Stosować tylko świetlówki UVC spełniające wymagania określone w danych technicznych. (→ Dane techniczne)
  - Po wymianie świetlówki przymocować blachę ekranowania i ochroniacz lampy.
4. Klosz kwarcowy z nakrętką mocującą i uszczelką typu o-ring ostrożnie nasunąć na świetlówkę UVC.
  - Zwrócić uwagę, żeby uszczelka typu o-ring znajdowała się między nakrętką mocującą a gwintem na module z lampą UVC, żeby zapewnić szczelność klosza kwarcowego.
5. Nakrętkę mocującą dokręcić do oporu w kierunku zgodnym z ruchem wskazówek zegara. Potem wkręcić śrubę zabezpieczającą w nakrętce mocującej.

## 8 Magazynowanie / Przechowywanie w okresie zimowym

Urządzenie nie jest zabezpieczone na wypadek mrozu i musi zostać wymontowane najpóźniej przed zapowiadany mrozem.

Prawidłowe przechowywanie urządzenia:

- Gruntownie oczyścić urządzenie, skontrolować stan pod względem uszkodzeń, wymienić wadliwe części.
- Opróżnić urządzenie na tyle, na ile jest to możliwe, przeprowadzić gruntowne czyszczenie i skontrolować je pod względem uszkodzeń.
- Wszystkie węże, rurociągi i przyłącza opróżnić na tyle, na ile jest to możliwe.
- Przyłącza elektryczne chronić przed wilgocią i zanieczyszczeniem.
- Pompę należy przechowywać w sposób zanurzony, w miejscu nienarażonym na działanie mrozu.
- Otwarte połączenia wtykowe chronić przed wilgocią i zanieczyszczeniem.

## 9 Części ulegające zużyciu

- Lampa ultrafioletowa, klosz kwarcowy i uszczelka typu o-ring dla klosza kwarcowego

## 10 Części zamienne

Dzięki oryginalnym częściom zamiennym OASE urządzenie pozostaje bezpieczne i będzie nadal niezawodnie działać.

Rysunki i wykazy części zamiennych znajdują się na naszej stronie internetowej.



[www.oase-livingwater.com/czescizamienne](http://www.oase-livingwater.com/czescizamienne)

## 11 Usuwanie odpadów



### WSKAZÓWKA

Urządzenia nie wolno wyrzucać do pojemnika na odpady komunalne.

- Urządzenie uczynić nienadającym się do użytku poprzez odcięcie kabla zasilającego i oddać do utylizacji tylko poprzez przewidziany do tego system zwrotów.
- Światłówkę UVC należy oddać do utylizacji poprzez przewidziany do tego system zwrotów.

## 12 Dane techniczne

### 12.1 Specyfikacja urządzenia

| Bitron Premium                                                  |                        |     | 60 W                          | 120 W                         | 180 W                         |
|-----------------------------------------------------------------|------------------------|-----|-------------------------------|-------------------------------|-------------------------------|
| Napięcie przyłącza                                              |                        |     | 220 – 240 V AC,<br>50 – 60 Hz | 220 – 240 V AC,<br>50 – 60 Hz | 220 – 240 V AC,<br>50 – 60 Hz |
| Pobór mocy                                                      |                        | W   | 60                            | 120                           | 180                           |
| Stopień ochrony                                                 | Głowica urządzenia     |     | IP68                          | IP68                          | IP68                          |
|                                                                 | Skrzynka przełączników |     | –                             | IP44                          | IP44                          |
| Lampy UVC                                                       | Typ                    |     | 1 × 60 W TC-L (UV-C)          | 2 × 60 W TC-L (UV-C)          | 3 × 60 W TC-L (UV-C)          |
|                                                                 | Okres użytkowania      | h   | 8000                          | 8000                          | 8000                          |
| Temperatura wody                                                | dopuszczalny zakres    | °C  | + 4 ... + 35                  | + 4 ... + 35                  | + 4 ... + 35                  |
| Kabel sieciowy                                                  | Długość                | m   | 5                             | 5                             | 5                             |
| Kabel podłączeniowy skrzynki przełączników / głowicy urządzenia | Długość                | m   | –                             | 1,8                           | 1,8                           |
| Wejście                                                         | Przyłącze              |     | DN 110                        | DN 110                        | DN 110                        |
| Wylot                                                           | Przyłącze              |     | DN 110                        | DN 110                        | DN 110                        |
| Nateżenie przepływu                                             | minimalne              | l/h | 5000                          | 8000                          | 10000                         |
|                                                                 | maksymalnie            | l/h | 40000                         | 70000                         | 100000                        |
|                                                                 | zalecane               | l/h | 16500                         | 33000                         | 50000                         |
| Ciśnienie robocze                                               | maksymalnie            | bar | 0,6                           | 0,6                           | 0,6                           |
| Ciśnienie pompy                                                 | maksymalnie            | bar | 1                             | 1                             | 1                             |
| Wymiary                                                         | Długość                | mm  | 210                           | 360                           | 384                           |
|                                                                 | Szerokość              | mm  | 280                           | 358                           | 388                           |
|                                                                 | Wysokość               | mm  | 681                           | 681                           | 681                           |
| Masa                                                            | bez wody               | kg  | 7,6                           | 13,6                          | 16,9                          |
|                                                                 | z wodą                 | kg  | 21,0                          | 40,5                          | 50,2                          |

## 12.2 Wydajność usuwania zarazków

|                             | Natężenie przepływu | Moc UVC | Ilość energii do usuwania zarazków |
|-----------------------------|---------------------|---------|------------------------------------|
| <b>Bitron Premium 60 W</b>  | 16500 l/h           | 60 W    | 12 mWs/cm <sup>2</sup>             |
| <b>Bitron Premium 120 W</b> | 18000 l/h           | 60 W    | 12 mWs/cm <sup>2</sup>             |
|                             | 30000 l/h           | 60 W    | 7,2 mWs/cm <sup>2</sup>            |
| <b>Bitron Premium 180 W</b> | 19800 l/h           | 120 W   | 12 mWs/cm <sup>2</sup>             |
|                             |                     | 60 W    | 12 mWs/cm <sup>2</sup>             |
|                             | 38700 l/h           | 60 W    | 9,2 mWs/cm <sup>2</sup>            |
|                             |                     | 120 W   | 12 mWs/cm <sup>2</sup>             |
|                             | 50000 l/h           | 60 W    | 4,7 mWs/cm <sup>2</sup>            |
|                             |                     | 120 W   | 9,2 mWs/cm <sup>2</sup>            |
|                             |                     | 180 W   | 12 mWs/cm <sup>2</sup>             |







12 mWs/cm<sup>2</sup> Niezbędna ilość energii do eliminacji *Chlorella vulgaris* (jednokomórkowych glonów zielonych)

5,5 mWs/cm<sup>2</sup> Niezbędna ilość energii do eliminacji *Pseudomonas aeruginosa*

## 12.3 Charakterystyka wody

| Typ                | Świeża woda   | Woda basenowa    |
|--------------------|---------------|------------------|
| Wartość pH         | 7.2 ... 7.6   | 7.2 ... 7.6      |
| Twardość           | 8 ... 15 dH   | 8 ... 15 dH      |
| Chlor wolny        | <0,3 mg/l     | 0,3 ... 0,6 mg/l |
| Zawartość chlorków | <250 mg/l     | <200 mg/l        |
| Sucha pozostałość  | <50 mg/l      | <50 mg/l         |
| Temperatura        | +4 ... +35 °C | +4 ... +30 °C    |

## 13 Symbole na urządzeniu

|                                                                                               |                                                                                                                                          |
|-----------------------------------------------------------------------------------------------|------------------------------------------------------------------------------------------------------------------------------------------|
| <b>IP68</b>  | Całkowita ochrona przed dotknięciem, pyłoszczelność, ochrona przy ciągłym zanurzeniu aż do głębokości 0,1 m                              |
| <b>IP44</b>                                                                                   | Zabezpieczenie przed dotknięciem niebezpiecznych części za pomocą przedmiotów o średnicy do 1 mm.<br>Zabezpieczenie przed bryzgami wody. |
|              | Niebezpieczne promieniowanie ultrafioletowe UVC.                                                                                         |
|              | Chronić przed bezpośrednim nasłonecznieniem.                                                                                             |
|             | W razie mrozu spuścić wodę z urządzenia!                                                                                                 |
|            | Nie utylizować ze zwykłymi odpadami komunalnymi.                                                                                         |
|            | Przeczytać i przestrzegać instrukcji użytkowania.                                                                                        |

## VAROVÁNÍ

- Tento přístroj nesmí být používán dětmi do 8 let a kromě toho i osobami se sníženými fyzickými, senzorickými nebo mentálními schopnostmi nebo nedostatkem zkušeností a vědomostí, pokud nejsou pod dohledem nebo nebyly poučeny o bezpečném používání přístroje a mohou z tohoto důvodu vzniknout nebezpečí.
- Děti si nesmí s přístrojem hrát.
- Čištění a uživatelská údržba nesmí být prováděna dětmi bez dozoru.
- Přístroj musí být zajištěn pomocí ochranného zařízení chybného proudu s jmenovitým poruchovým proudem maximálně 30 mA.
- Přístroj zapojte pouze tehdy, shodují-li se elektrické údaje přístroje s údaji elektrického napájení. Údaje o přístroji se nachází na typovém štítku přístroje, na obalu nebo v tomto návodu.
- Může dojít ke smrti nebo těžkým zraněním elektrickým proudem! Dříve, než sáhnete do vody, odpojte všechny elektrické přístroje, které jsou ve vodě, od elektrická síť.
- Poškozený přívodní kabel nelze vyměnit. Přístroj zlikvidujte.

|       |                                                                        |     |
|-------|------------------------------------------------------------------------|-----|
| 1     | Pokyny k tomuto návodu k použití .....                                 | 207 |
| 1.1   | Výstražná upozornění v tomto návodu .....                              | 207 |
| 1.2   | Upozornění v tomto návodu .....                                        | 207 |
| 2     | Bezpečnostní pokyny .....                                              | 207 |
| 2.1   | Elektrická přípojka .....                                              | 207 |
| 2.2   | Bezpečný provoz .....                                                  | 208 |
| 3     | Popis výrobku .....                                                    | 208 |
| 3.1   | Přehled 208 .....                                                      |     |
| 3.2   | Použití v souladu s určeným účelem .....                               | 208 |
| 4     | Instalace a připojení .....                                            | 209 |
| 4.1   | Naplánujte instalaci .....                                             | 209 |
| 4.2   | Vzdálenost k jezírku .....                                             | 209 |
| 4.3   | Jednotlivá instalace UVC čističe .....                                 | 209 |
| 4.3.1 | Montáž UVC čističe svisle .....                                        | 209 |
| 4.3.2 | Montáž UVC čističe vodorovně .....                                     | 209 |
| 4.4   | Instalace ve filtračním systému gravitace ProfiClear Premium .....     | 210 |
| 4.4.1 | Kombinace UVC čističe / filtračního čerpadla .....                     | 210 |
| 4.4.2 | Instalace UVC-čističe .....                                            | 211 |
| 4.5   | Instalace ve filtračním systému gravitace ProfiClear Premium XL .....  | 211 |
| 4.5.1 | Kombinace UVC čističe / filtračního čerpadla .....                     | 211 |
| 4.5.2 | Instalace UVC-čističe .....                                            | 212 |
| 4.5.3 | Zapojení dvou UVC čističů v řadě .....                                 | 212 |
| 4.6   | Přídavek k filtračnímu systému ProfiClear Premium XL s čerpadlem ..... | 212 |
| 4.6.1 | Instalace UVC-čističe .....                                            | 212 |
| 4.7   | Montáž spínací skříně .....                                            | 213 |
| 5     | Uvedení do provozu .....                                               | 213 |
| 5.1   | Zapnutí / vypnutí .....                                                | 213 |
| 5.2   | Kontrola funkčnosti .....                                              | 214 |
| 6     | Odstraňování poruch .....                                              | 214 |
| 7     | Čištění a údržba .....                                                 | 214 |
| 7.1   | Pravidelné práce .....                                                 | 215 |
| 7.2   | Vymontování/montáž hlavy přístroje .....                               | 215 |
| 7.3   | Vyčistěte křemenné sklo .....                                          | 215 |
| 7.4   | Výměna UVC zářivky .....                                               | 216 |
| 8     | Uložení/zazimování .....                                               | 216 |
| 9     | Súčasťi podliehajúce opotrebeniu .....                                 | 217 |
| 10    | Náhradní díly .....                                                    | 217 |
| 11    | Likvidace .....                                                        | 217 |
| 12    | Technické údaje .....                                                  | 217 |
| 12.1  | Údaje o přístroji .....                                                | 217 |
| 12.2  | Výkon sterilizace .....                                                | 218 |
| 12.3  | Parametry vody .....                                                   | 218 |
| 13    | Symbyly na přístroji .....                                             | 218 |

## 1 Pokyny k tomuto návodu k použití

Koupě tohoto výrobku **Bitron Premium** byla dobrou volbou.

Ještě před prvním použitím tohoto zařízení si pečlivě přečtěte návod k použití a dobře se s vaším novým zařízením seznámete. Veškeré práce na tomto a s tímto přístrojem mohou být prováděny jen podle přiloženého návodu.

Bezpodmínečně dodržujte bezpečnostní pokyny pro správné a bezpečné používání.

Tento návod k použití pečlivě uschovejte. Při změni vlastníka předejte i návod k použití.

### 1.1 Výstražná upozornění v tomto návodu

Varovné pokyny v tomto návodu jsou klasifikovány pomocí signálních slov, které označují míru nebezpečí.



#### VAROVÁNÍ

- Označuje možnou nebezpečnou situaci.
- Při nedodržení můžou být důsledkem smrt nebo těžká zranění.



#### OPATRŇ

- Označuje možnou nebezpečnou situaci.
- Při nedodržení můžou být důsledkem lehká nebo nepatrná zranění.



#### UPOZORNĚNÍ

Informace, které slouží pro lepší pochopení nebo předcházení možným materiálními škodám nebo škodám na životním prostředí.

### 1.2 Upozornění v tomto návodu

A Odkaz na jeden z obrázků., např. obrázek A.

→ Odkaz k jiné kapitole.

## 2 Bezpečnostní pokyny

### 2.1 Elektrická přípojka

- Elektrické instalace musí odpovídat národním ustanovením pro zřizovatele a smí je provádět pouze kvalifikovaný elektrikář.
- Za kvalifikovaného elektrikáře je považována osoba, která je na základě svého odborného vzdělání, znalostí a zkušeností způsobilá a oprávněná provádět jí zadané práce. Práce odborníka zahrnuje také rozeznání možného nebezpečí a dodržování příslušných místních a národních norem, předpisů a ustanovení.
- S případnými otázkami a potížemi se obraťte na kvalifikovaného elektrikáře.
- Přístroj zapojte pouze tehdy, shodují-li se elektrické údaje přístroje s údaji elektrického napájení. Údaje o přístroji se nachází na typovém štítku přístroje, na obalu nebo v tomto návodu.
- Prodlužovací vedení a elektrický rozvaděč (např. zásuvkový systém) musí být určeny k užití ve venkovním prostředí (odstřikující voda).
- Chraňte konektorové spoje před vlhkostí.
- Připojte přístroj pouze ke správně instalované zásuvce.
- Uzemněte zařízení. Uzemnění připojte k nepoužívanému otvoru krytu.
- Pro některé kombinace přístrojů filtračního systému ProfiClear Premium může být překročeno maximální přípustné zatížení obvodu. Rozdělte přístroje, které se mají připojit, do několika obvodů.

## 2.2 Bezpečný provoz

- Při vadném vedení nesmí být přístroj provozován.
- V případě poškození krytu nesmíte přístroj používat.
- Nepřeházejte přístroj za elektrické vodiče ani jej za ně netahejte.
- Nikdy neprovádějte technické změny na zařízení.
- Provádějte na přístroji pouze takové práce, které jsou popsány v tomto návodu. Pokud nelze problémy odstranit, kontaktujte autorizovaný zákaznický servis nebo v případě pochybností výrobce.
- Vodiče instalujte tak, aby byly chráněné před poškozením a pamatujte, že o ně nesmí nikdo zakopnout.
- Používejte pro přístroj pouze originální náhradní díly a příslušenství.
- Otevírejte kryt přístroje nebo příslušné díly pouze za předpokladu, že jste k tomu vysloveně vyzváni v návodu.

## 3 Popis výrobku

**Bitron Premium** pomocí UVC záření ničí řasy a patogenní bakterie v jezírkách. Výkonná hlavice přístroje s UVC zářivkou se nachází v krytu z ušlechtilé oceli V2A optimalizovaném na proudění, kterým protéká voda z jezírka, jež je čištěna.

- Přístroj je zvláště vhodný pro provoz ve filtračním systému OASE ProfiClear Premium.

### 3.1 Přehled

| □ A | Počet          |       |       | Popis                                                                                                                    |
|-----|----------------|-------|-------|--------------------------------------------------------------------------------------------------------------------------|
|     | Bitron Premium |       |       |                                                                                                                          |
|     | 60 W           | 120 W | 180 W |                                                                                                                          |
| 1   | 1              | 2     | 3     | Hlavice přístroje UVC čističe                                                                                            |
| 2   | 1              | 2     | 3     | Průzor, funkční displej                                                                                                  |
| 3   | 1              | 1     | 1     | Výstup DN 110                                                                                                            |
| 4   | 1              | 1     | 1     | Vodní kryt                                                                                                               |
| 5   | 2              | 2     | 2     | Upevňovací úhelník pro montáž na zeď nebo na zem                                                                         |
| 6   | 2              | 2     | 2     | Upevňovací úhelník pro upevnění ve vypouštěcím modulu nebo Individual Modul filtračního systému ProfiClear Premium       |
| 7   | 1              | 1     | 1     | Potravní manžeta DN 110 pro připojení ve vypouštěcím modulu nebo Individual Modul filtračního systému ProfiClear Premium |
| 8   | 1              | 1     | 1     | Sada příslušenství se šrouby a upevněním                                                                                 |
| 9   | 1              | 1     | 1     | Vstup DN 110                                                                                                             |
| 10  | –              | 2     | 3     | Konektor pro servis, spojuje UVC čistič se spínací skříň (11)                                                            |
| 11  | –              | 1     | 1     | Spínací skříň pro samostatné zapnutí/vypnutí UVC čističe                                                                 |
| 12  | –              | 1     | 1     | Upevňovací úhelník pro standardní montáž spínací skříně (11) vodního krytu (4)                                           |
| 13  | 1              | –     | –     | Gumová nožka pro AquaMax Eco Gravity 10000/15000/20000                                                                   |
| 14  | 1              | –     | –     | Gumová objímka, excentrická, 110 mm na vnitřní závit G2                                                                  |

### 3.2 Použití v souladu s určeným účelem

Produkt popsany v tomto návodu použijte pouze následujícím způsobem:

- K čištění zahradních jezírek.
- Provoz při dodržení technických údajů. (→ Technické údaje)
- Používejte pouze pro soukromé účely.

Pro přístroj platí následující omezení:

- UVC zářivka nesmí být nikdy provozována mimo kryt nebo k jiným účelům než je určena. Záření UVC je nebezpečné pro oči a pokožku i v nízkých dávkách.
- Nikdy nepoužívejte jiné kapaliny než vodu.
- Nikdy neprovozujte bez průtoku vody.
- Nepoužívejte ke sterilizaci pitné vody nebo jiných tekutin.
- Nepoužívat ve spojení s chemikáliemi, potravinami, lehce zápalnými nebo výbušnými látkami.

## 4 Instalace a připojení

### 4.1 Naplánujte instalaci

- OASE doporučuje, aby za hodinu protékalo UVC čističem alespoň 55 % množství vody v jezírku. Tím se zajišťuje, že rychlost sterilizace je vyšší než rychlost růstu bakterií.
- V závislosti na použití je pro montáž a připojení zapotřebí zvláštní montážní materiál.
  - OASE nabízí specifický montážní materiál na domovské stránce nebo v katalogu „Voda a zahrada“.
  - „Pomůcka pro plánování Bitron Premium 60 W / 120 W / 180 W“ obsahuje všechny informace o použití, výběru vhodných čerpadel a potřebném montážním materiálu. Pomůcka pro plánování je k dispozici ke stažení na adrese [www.oase-livingwater.com](http://www.oase-livingwater.com).

### 4.2 Vzdálenost k jezírku

B

Přístroj musí být umístěn mimo jezírku, ale je bezpečný proti dočasnému zaplavení.

- Hlavice přístroje musí být většinou suchá.
- Bitron 120 W / 180 W: Spínací skříň musí být umístěna nejméně 2 m od okraje jezírka.

### 4.3 Jednotlivá instalace UVC čističe

- UVC čistič může být namontován pouze vodorovně směrem dolů nebo svisle na pevném podkladu.
  - Pro vodorovnou montáž musí být vstup pro připojení čerpadla dole, aby se ve vodním krytu UVC čističe nemohl shromažďovat žádný vzduch.
  - Zohledněte dostatek volného prostoru pro údržbové práce. Pro demontáž a montáž hlavice přístroje dodržujte volný prostor alespoň 600 mm.
- V případě montáže pod úrovní hladiny zabudujte do potrubního systému přivádějícího vodu kanálové hradítko, aby bylo možné přístroj při regulaci průtoku nebo v případě údržby částečně nebo kompletně zahradiť.
  - Doporučení: Hradítko DN 110 (výř. OASE 27171).
- Pokud je čerpadlo umístěno v suché jímce, musí být spojovací závit na straně tlaku a na straně sání utěsněny teflonovou páskou.

#### 4.3.1 Montáž UVC čističe svisle

K instalaci použijte vhodný upevňovací materiál (šrouby, hmoždinky).

- Vyberte upevňovací materiál tak, aby přístroj bezpečně stál. Zohledněte hmotnost přístroje naplněného vodou. (→ Technické údaje)

Postupujte následovně:

C, D

1. Na podkladu vyznačte polohy šroubů.
2. Vyvrtejte otvory a přístroj přišroubujte k podkladu.
3. Připojte vstup a výstup.
  - Vstup montážního materiálu (IN): Příslušenství OASE 73751, 77191 a 50 mm hadice Ø k čerpadlu.
  - Výstup montážního materiálu (OUT): Příslušenství OASE 73751 pro připojení trubky DN 110.
  - Trubku DN 110 zajistěte proti sklouznutí.
4. Bitron Premium 120 W / 180 W: Připojte rozvodnou skříň k vodnímu krytu. (→ Montáž spínací skříně)

#### 4.3.2 Montáž UVC čističe vodorovně

K instalaci použijte vhodný upevňovací materiál (šrouby, hmoždinky) s upevňovacími úhelníky.

- Upevňovací materiál vyberte tak, aby nosná zátěž bezpečně držela. Zohledněte hmotnost přístroje naplněného vodou. (→ Technické údaje)

Postupujte následovně:

- C, E
- 1. Na podkladu vyznačte polohy šroubů.
- 2. Vyvrtejte otvory a nástěnné držáky připevněte k podkladu.
- 3. Přístroj namontujte na držák na stěnu pomocí matek a šroubů z příslušenství.
- 4. Připojte vstup a výstup.
  - Vstup montážního materiálu (IN): Příslušenství OASE 73752, 73756 a 50 mm hadice Ø k čerpadlu.
  - Výstup montážního materiálu (OUT): Příslušenství OASE 73751 pro připojení trubky DN 110.
  - Trubku DN 110 zajistěte proti sklouznutí.
- 5. Bitron Premium 120 W / 180 W: Připojte rozvodnou skříň k vodnímu krytu. (→ Montáž spínací skříň)

#### 4.4 Instalace ve filtračním systému gravitace ProfiClear Premium

Bitron Premium 60 W / 120 W / 180 W se používá u ProfiClear Premium v gravitačním systému. UVC čistič se namontuje do modulu ProfiClear Premium Individual nebo do čerpací komory ProfiClear Premium Compact/Classic. Postup je pro oba moduly stejný.

##### 4.4.1 Kombinace UVC čističe / filtračního čerpadla

| Bitron Premium | AquaMax Eco                               | Montážní materiál                |         | Obrázek instalace viz strana 13 |                                                                                                                                                                                                                 |
|----------------|-------------------------------------------|----------------------------------|---------|---------------------------------|-----------------------------------------------------------------------------------------------------------------------------------------------------------------------------------------------------------------|
|                |                                           | Příslušenství OASE, č. vyr.      | Hadice  |                                 | Poznámka                                                                                                                                                                                                        |
| <b>60 W</b>    | Gravity 10000/15000/20000                 | 73752, 73758                     | –       | a                               | Příslušenství OASE je součástí rozsahu dodávky Bitron Premium 60 W                                                                                                                                              |
|                | Premium 6000/8000/10000/12000/16000/20000 | 73750, 73536, 73752              | –       | b                               | Čerpadlo musí být nastaveno do konečné polohy Namontujte čerpadlo bez filtračních misek a s namontovaným držákem čerpadla EC2 Příslušenství OASE 75752 je součástí rozsahu dodávky Bitron Premium 60 W.         |
|                | Titanium 31000                            | 48597, 2× 73750                  | –       | –                               | Technicky možné, kombinace se nedoporučuje, OASE nenabízí objímku pro připojení čerpadla                                                                                                                        |
|                | Titanium 51000                            | 73658, 2× 73750                  | –       | –                               | Technicky možné, kombinace se nedoporučuje, OASE nenabízí objímku pro připojení čerpadla                                                                                                                        |
|                | Expert 21000/26000/36000/44000            | 73536, 1×/2× 73750, 73752, 73756 | Ø 50 mm | c                               | Individuální modul ProfiClear Premium: Buď oba sítové koše mírně vyčnívají, nebo sítové koše vyjměte nebo demontujte rukojeť čerpadla Příslušenství OASE 75752 je součástí rozsahu dodávky Bitron Premium 60 W. |
| <b>120 W</b>   | Gravity 10000/15000/20000                 | 73752, 73756, 73758              | Ø 50 mm | d                               |                                                                                                                                                                                                                 |
|                | Premium 8000/10000/12000/16000/20000      | 73536, 73750, 73752, 73756       | Ø 50 mm | e                               | Namontujte čerpadlo bez filtračních misek a s namontovaným držákem čerpadla EC2                                                                                                                                 |
|                | Titanium 31000                            | 48597, 2× 73750, 73755           | –       | f                               | Pro montáž/demontáž je nutné vynaložení velké síly                                                                                                                                                              |
|                | Titanium 51000                            | 73658, 2× 73750                  | –       | –                               | Technicky možné, kombinace se nedoporučuje, OASE nenabízí objímku pro připojení čerpadla                                                                                                                        |
|                | Expert 21000/26000/36000/44000            | 73536, 1×/2× 73750, 73752, 73756 | Ø 50 mm | g                               | Individuální modul ProfiClear Premium: Buď sítový koš mírně vyčnívá, nebo sítový koš vyjměte nebo demontujte rukojeť čerpadla                                                                                   |
| <b>180 W</b>   | Gravity 10000/15000/20000                 | 73752, 73756, 73758              | Ø 50 mm | h                               |                                                                                                                                                                                                                 |
|                | Premium 10000/12000/16000/20000           | 73536, 73750, 73752, 73756       | Ø 50 mm | i                               | Namontujte čerpadlo bez filtračních misek a s namontovaným držákem čerpadla EC2                                                                                                                                 |
|                | Titanium 31000                            | 48597, 2× 73750, 73755           | –       | j                               | Pro montáž/demontáž je nutné vynaložení velké síly                                                                                                                                                              |
|                | Titanium 51000                            | 73658, 2× 73750                  | –       | –                               | Technicky možné, kombinace se nedoporučuje, OASE nenabízí objímku pro připojení čerpadla                                                                                                                        |
|                | Expert 21000/26000/36000/44000            | 73536, 1×/2× 73750, 73752, 73756 | Ø 50 mm | k                               | Individuální modul ProfiClear Premium: Buď sítový koš mírně vyčnívá, nebo sítový koš vyjměte nebo demontujte rukojeť čerpadla                                                                                   |

#### 4.4.2 Instalace UVC-čističe

Postupujte následovně:

F

1. Otevřete hadicovou objímku trubkové manžety DN 110 a posuňte trubkovou manžetu na výstup UVC čističe.
2. Umístěte UVC čistič do nádrže a spojte výstup pomocí trubkové manžety s výstupem nádrže. Trubkovou manžetu utáhněte.
3. Upevněte UVC čistič k nádrži pomocí upevňovacích úhelníků.
  - Upevňovací úhelníky se připevní k UVC čističi a ke stěně nádrže.
  - Pokud není k dispozici, dodatečně vyvrtejte otvory do stěny nádrže.
4. Připojte výstup čerpadla ke vstupu UVC čističe.
  - Montážní materiál: (→ Kombinace UVC čističe / filtračního čerpadla)
5. Vložte síťové koše a přípojovací kabely upevněte svorkami.
6. Zavěste spínací skříň na šrouby stěny nádrže z vnější strany. (→ Montáž spínací skříňe)
  - U nádrží bez zavěšení dodatečně vyvrtejte otvory a našroubujte šrouby ze sady příslušenství jako zavěšení.

#### 4.5 Instalace ve filtračním systému gravitace ProfiClear Premium XL

U filtračního systému gravitace ProfiClear Premium XL je Bitron Premium 60 W / 120 W / 180 W nainstalován ve vypouštěcím modulu gravitace ProfiClear Premium XL.

##### 4.5.1 Kombinace UVC čističe / filtračního čerpadla

| Bitron Premium | AquaMax Eco                               | Montážní materiál                      | Obrázek instalace viz strana 15 |                                                                                                                                                            |
|----------------|-------------------------------------------|----------------------------------------|---------------------------------|------------------------------------------------------------------------------------------------------------------------------------------------------------|
|                |                                           | Příslušenství OASE, č. vyr.            |                                 | Poznámka                                                                                                                                                   |
| <b>60 W</b>    | Gravity 10000/15000/20000                 | 73752, 73758                           | a                               | Příslušenství OASE je součástí rozsahu dodávky Bitron Premium 60 W.                                                                                        |
|                | Premium 6000/8000/10000/12000/16000/20000 | 73750, 73536, 73752                    | b                               | Použití čerpadla bez filtračních misek, ale s namontovaným držákem čerpadla EC2. Příslušenství OASE 73752 je součástí rozsahu dodávky Bitron Premium 60 W. |
|                | Titanium 31000                            | 48597, 2× 73750                        |                                 | Technicky možné, kombinace se nedoporučuje, OASE nenabízí objímku pro připojení čerpadla                                                                   |
|                | Titanium 51000                            | 2× 73750, 73658                        |                                 | Technicky možné, kombinace se nedoporučuje, OASE nenabízí objímku pro připojení čerpadla                                                                   |
|                | Expert 21000/26000/36000/44000            | 2× 73750, 73752, 73536                 | c                               | Příslušenství OASE 73752 je součástí rozsahu dodávky Bitron Premium 60 W.                                                                                  |
| <b>120 W</b>   | Gravity 10000/15000/20000                 | 73752, 73757, 73758                    | d                               |                                                                                                                                                            |
|                | Premium 8000/10000/12000/16000/20000      | 73536, 73750, 73752, 73757             | e                               | Použití čerpadla bez filtračních misek, ale s namontovaným držákem čerpadla EC2                                                                            |
|                | Titanium 31000                            | 48597, 2× 73750, 73753                 | f                               |                                                                                                                                                            |
|                | Titanium 51000                            | 2× 73750, 73658, 73754                 | g                               |                                                                                                                                                            |
|                | Eco Expert 21000/26000/36000/44000        | 73536, 1×/2× 73750, 73752, 1×/2× 73757 | h                               |                                                                                                                                                            |
| <b>180 W</b>   | Gravity 10000/15000/20000                 | 73752, 73757, 73758                    | i                               |                                                                                                                                                            |
|                | Premium 10000/12000/16000/20000           | 73536, 73750, 73752, 73757             | j                               | Použití čerpadla bez filtračních misek, ale s namontovaným držákem čerpadla EC2                                                                            |
|                | Titanium 31000                            | 48597, 2× 73750, 73753                 | k                               |                                                                                                                                                            |
|                | Titanium 51000                            | 73658, 2× 73750, 73754                 | l                               |                                                                                                                                                            |
|                | Expert 21000/26000/36000/44000            | 73536, 1×/2× 73750, 73752, 1×/2× 73757 | m                               |                                                                                                                                                            |

#### 4.5.2 Instalace UVC-čističe

Postupujte následovně:

G

1. Otevřete hadicovou objímku trubkové manžety DN 110 a posuňte trubkovou manžetu na výstup UVC čističe.
2. Umístěte UVC čistič do nádrže a spojte výstup pomocí trubkové manžety s výstupem nádrže. Trubkovou manžetu utáhněte.
3. Upevněte UVC čistič k nádrži pomocí upevňovacích úhelníků.
  - Upevňovací úhelníky se připevní k UVC čističi a ke stěně nádrže.
4. Připojte výstup čerpadla ke vstupu UVC čističe.
  - Montážní materiál: (→ Kombinace UVC čističe / filtračního čerpadla)
5. Zavěste spínací skříň na šrouby stěny nádrže z vnější strany. (→ Montáž spínací skříně)

#### 4.5.3 Zapojení dvou UVC čističů v řadě

Aby se zajistila dobrá rychlost sterilizace i při velkých průtocích, může se na vnější stranu výstupu nádrže dodatečně namontovat druhý UVC čistič.

Postupujte následovně:

H

1. Nainstalujte druhý UVC čistič na vnější stranu před výstup nádrže a připojte jej k výstupu.
  - Montážní materiál pro instalaci vypouštěcího modulu gravitace ProfiClear Premium XL: Podstavec, výška 110 mm.
  - Montážní materiál pro instalaci na modulu ProfiClear Premium Individual a čerpací komoře ProfiClear Premium Compact Classic: Podstavec, výška 120 mm.
  - Montážní materiál pro připojení k výstupu nádoby: Příslušenství OASE 73751.
  - Montážní materiál pro výstup UVC čističe: Příslušenství OASE 73751 pro připojení trubky DN 110.
2. Připevněte UVC čistič k nádrži pomocí upevňovacích úhelníků (příslušenství OASE 77192)
  - Upevňovací úhelníky se připevní k UVC čističi a ke stěně nádrže.
3. Bitron Premium 120 W /180 W: Připojte rozvodnou skříň k vodnímu krytu. (→ Montáž spínací skříně)

#### 4.6 Příklad k filtračnímu systému ProfiClear Premium XL s čerpadlem

UVC čistič je namontován na vstupu DN 110 ProfiClear Premium TF-XL s čerpadlem.

- Pokud je čerpadlo umístěno v suché jímce, musí být spojovací závit na straně tlaku a na straně sání utěsněny teflonovou páskou.

#### 4.6.1 Instalace UVC-čističe

Postupujte následovně:

I

1. Otevřete hadicové spony gumové objímky a gumovou objímku posuňte na výstup UVC čističe.
  - Požadovaný montážní materiál: Příslušenství OASE 73751 (gumová objímka).
2. Umístěte UVC čistič před vstup DN 110 bubnového filtru a výstup připojte ke vstupu bubnového filtru pomocí gumové objímky. Hadicové spony gumové objímky utáhněte.
3. Našroubujte trojúhelníkový plech k UVC čističi.
  - UVC čistič se připevní pomocí trojúhelníkového plechu k nádrži.
  - Trojúhelníkový plech je součástí rozsahu dodávky bubnového filtru.
4. Připojte výstup čerpadla ke vstupu UVC čističe.
  - Požadovaný montážní materiál: Příslušenství OASE 77191, 73751 a hadice  $\varnothing$  50 mm.
5. Upevněte spínací skříň k UVC čističi. (→ Montáž spínací skříně)

#### 4.7 Montáž spínací skříně

Pouze Bitron Premium 120 W / 180 W



##### VAROVÁNÍ

Elektrické napětí může způsobit smrt nebo těžká zranění.

- Pokud je UVC čistič ve filtrační nádrži, umístěte spínací skřín vždy mimo filtrační nádrž, nikdy k vodnímu krytu UVC.

J

Při montáži k ProfiClear Premium TF-XL s čerpadlem nebo při individuální instalaci se spínací skřín připevní pomocí upevňovacího úhelníku a šroubů ze sady příslušenství k vodnímu krytu.

K

Při instalaci do modulu ProfiClear Premium Individual, čerpací komory ProfiClear Premium Compact Classic nebo vypouštěcího modulu gravitace ProfiClear Premium XL se spínací skřín připevní k vnější stěně nádrže.

- Instalace v modulu ProfiClear Premium Individual, čerpací komoře ProfiClear Premium Compact Classic:
  - U nových filtračních nádrží jsou šrouby pro zavěšení spínací skřín předmontovány.
  - U filtračních nádrží bez šroubů pro zavěšení je nutné dodatečně vyvrtat otvory do stěny nádrže a namontovat šrouby.
- Montáž ve vypouštěcím modulu gravitace ProfiClear Premium XL:
  - Šrouby pro zavěšení spínací skřín jsou předmontovány.

#### 5 Uvedení do provozu



##### OPATRŇE

Ultrafialové záření zářivky UVC může popálit oči a pokožku.



- Nikdy neprovozujte UVC zářivku mimo kryt.
- Z bezpečnostních důvodů lze UVC zářivku zapnout teprve tehdy, když je UVC čistič správně nainstalován v zařízení.
- Při použití několika Bitron Premium 120 W / 180 W: K jedné spínací skřín připojte pouze hlavice přístroje jednoho UVC čističe.



##### UPOZORNĚNÍ

- Nejprve otevřete existující uzavírací šoupátko, pak zapněte čerpadlo a poté UVC čistič.
- Zkontrolujte těsnost všech přípojek.
- Při použití startéru filtru, léků a prostředků pro údržbu jezírek UVC čistič minimálně na 36 h odstavte z provozu.
- Zkontrolujte těsnost všech přípojek.
- Při použití startéru filtru, léků a prostředků pro údržbu jezírek UVC čistič minimálně na 36 h odstavte z provozu.

#### 5.1 Zapnutí / vypnutí

|                | Bitron Premium 60 W                                                                                                                                                            | Bitron Premium 120 W                                                                                                                                        | Bitron Premium 180 W                                                                                                                                        |
|----------------|--------------------------------------------------------------------------------------------------------------------------------------------------------------------------------|-------------------------------------------------------------------------------------------------------------------------------------------------------------|-------------------------------------------------------------------------------------------------------------------------------------------------------------|
|                | –                                                                                                                                                                              |                                                                          |                                                                          |
| <b>Zapnutí</b> | <ul style="list-style-type: none"> <li>• Zasuňte síťovou zástrčku do zásuvky.</li> <li>• Přístroj se zapne ihned po zapojení přírodního vedení elektrického proudu.</li> </ul> | <ul style="list-style-type: none"> <li>• Zasuňte síťovou zástrčku do zásuvky.</li> <li>• Každý UVC čistič zapněte samostatně přes spínací skřín.</li> </ul> | <ul style="list-style-type: none"> <li>• Zasuňte síťovou zástrčku do zásuvky.</li> <li>• Každý UVC čistič zapněte samostatně přes spínací skřín.</li> </ul> |
| <b>Vypnutí</b> | Vytáhněte síťovou zástrčku ze zásuvky.                                                                                                                                         | Vytáhněte síťovou zástrčku nebo každý UVC čistič vypněte samostatně přes spínací skřín.                                                                     | Vytáhněte síťovou zástrčku nebo každý UVC čistič vypněte samostatně přes spínací skřín.                                                                     |

## 5.2 Kontrola funkčnosti

L

- Indikátor funkce svítí, když je UVC zářivka zapnutá.
- Bitron Premium 120 W / 180 W: Jasně UVC světlo osvětluje funkční displej. Tlumeně svítící funkční displej označuje vypnutý UVC čistič. Doporučená kontrola funkčnosti:
  - Vždy zapněte pouze jeden UVC čistič. Sousední UVC čistič vypněte.

## 6 Odstraňování poruch

| Porucha                          | Příčina                                   | Náprava                                                                                                                                                                                                                             |
|----------------------------------|-------------------------------------------|-------------------------------------------------------------------------------------------------------------------------------------------------------------------------------------------------------------------------------------|
| Přístroj nedává uspokojivý výkon | Voda je mimořádně znečištěná              | <ul style="list-style-type: none"> <li>• Odstraňte řasy a listí z jezírka</li> <li>• Proveďte důkladné vyčištění</li> <li>• Vyměňte vodu</li> </ul>                                                                                 |
|                                  | Křemenné sklo je znečištěné               | Vyčistěte křemenné sklo                                                                                                                                                                                                             |
|                                  | Výkon UVC zářivky je příliš nízký         | Zářivku je nutno vyměnit po 8000 hodinách provozu                                                                                                                                                                                   |
|                                  | Objem jezírka je příliš velký             | Použijte další UVC čističe                                                                                                                                                                                                          |
|                                  | Průtok je příliš nízký nebo příliš vysoký | Dodržujte doporučený průtok                                                                                                                                                                                                         |
| UVC zářivka nesvítí              | Síťová zástrčka není zapojena             | Zasuňte síťovou zástrčku do zásuvky                                                                                                                                                                                                 |
|                                  | UVC zářivka je vadná                      | Vyměňte UVC zářivku                                                                                                                                                                                                                 |
|                                  | Přípojka je vadná                         | Zkontrolujte přípojku elektrického proudu                                                                                                                                                                                           |
|                                  | UVC zářivka se přehřívá                   | <ul style="list-style-type: none"> <li>• Po ochlazení se UVC zářivka opět automaticky zapne</li> <li>• Při silném slunečním záření přístroj zakryjte</li> <li>• Zvyšte průtok, abyste zabránili přehřátí ve vodním krytu</li> </ul> |

## 7 Čištění a údržba



### VAROVÁNÍ

Elektrické napětí může způsobit smrt nebo těžká zranění.

- Před zahájením prací na zařízení odpojte elektrickou zástrčku.
- Zajistěte proti neúmyslnému opětovnému zapnutí.



### OPATRNĚ

Křemíkové sklo a UVC zářivka se mohou rozbít a způsobit řezná poranění.

- Během všech prací na UVC čističi buďte opatrní, aby nedošlo k pořezání.
- Vyhnete se otřesům, nárazům a hektickým pohybům, aby nedošlo k rozbítí skla.



### UPOZORNĚNÍ

Pokud dojde k náhlému přerušení vody z výstupu (např. uzavíracím šoupátkem), může dojít k poškození přístroje. Náhlé přerušení může způsobit krátkodobé zvýšení tlaku o více než 1 bar (vodní ráz).

- Vypnutí: Nejprve vypněte čerpadlo a poté zavřete uzavírací šoupátko. Při provozu ve filtračním systému nejprve odstavte z provozu filtrační systém.
- Zapnutí: Nejprve otevřete uzavírací šoupátko a poté zapněte čerpadlo. Při provozu ve filtračním systému uveďte filtrační systém do provozu jako poslední.
- Alternativně nainstalujte uzavírací šoupátko před vstup.

## 7.1 Pravidelné práce

Pravidelně se musí kontrolovat bezvadná funkce přístroje. V závislosti na době provozu a znečištění vody je k tomu třeba individuálně stanovit časové intervaly. Čím vyšší je nárok na čištění, tím častěji se musí přístroj kontrolovat.

## 7.2 Vymontování/montáž hlavy přístroje



### OPATRNĚ

Ultrafialové záření zářivky UVC může popálit oči a pokožku.

- Nikdy neprovozujte UVC zářivku mimo kryt.
- Z bezpečnostních důvodů lze UVC zářivku zapnout teprve tehdy, když je UVC čistič správně nainstalován v zařízení.
- Při použití několika Bitron Premium 120 W / 180 W: K jedné spínací skříní připojte pouze hlavice přístroje jednoho UVC čističe.



### OPATRNĚ

Horká žárovka. Nebezpečí popálení při doteku.

- Uvedte přístroj do stavu bez napětí a před vymontováním vyčkejte několik minut, než žárovka vychladne.

Postupujte následovně:

M

1. Stiskněte zajišťovací háček a poté otočte hlavici přístroje o cca 30 stupňů proti směru hodinových ručiček a opatrně vyjměte.
  - Dbejte na to, aby se přepravní chránič na trubce z křemenného skla neztratil.
2. Hlavici přístroje natočte cca 30 stupňů k objímce a opatrně ji umístěte do objímky a otáčejte ve směru hodinových ručiček, dokud hlavice přístroje nezaklapne.
  - Přepravní chránič musí sedět na trubici z křemenného skla.

## 7.3 Vyčistěte křemenné sklo

Předpoklad:

- Je sejmutá hlava přístroje. (→ Vymontování/montáž hlavy přístroje)

Postupujte následovně:

1. Trubku z křemenného skla otřete vlhkým hadříkem.
2. Zkontrolujte, zda O-kroužek na hlavici přístroje nevykazuje poškození a případně jej vyměňte.
3. Po ukončení prací opět namontujte hlavu přístroje. (→ Vymontování/montáž hlavy přístroje)

## 7.4 Výměna UVC zářivky

Zářivku UVC vyměňte nejpozději po 8 000 provozních hodinách. Tím je zaručen optimální výkon filtru.

- Bitron Premium 120 W / 180 W: Vyměňte všechny UVC zářivky.



### VAROVÁNÍ

Dotknutí se elektrických vodičů pod napětím může způsobit smrt nebo vážná zranění.

- Před zahájením prací na zařízení odpojte elektrickou zástrčku.



### UPOZORNĚNÍ

- V trubce z křemenného skla se může tvořit kondenzovaná voda. Kondenzace je nevyhnutelná a nemá žádný vliv na funkci a bezpečnost.
- Trubka z křemenného skla se může v průběhu času poškrábat nebo se stát matnou. V tomto případě již UVC zářivka nepodává dostatečný výkon čištění. Je nutné trubku z křemenného skla vyměnit.

Předpoklad:

- Je sejmutá hlava přístroje. (→ Vymontování/montáž hlavy přístroje)

Postupujte následovně:

N

1. Pomocí šroubováku povolte pojistný šroub převlečné matice na křemenném skle.
2. Odšroubujte převlečnou matici proti směru hodinových ručiček a opatrně stáhněte pomocí lehkého točivého pohybu křemenné sklo.
  - Silné nárazy mohou poškodit křemenné sklo nebo UVC zářivku, která je pod ním.
3. Kryt zářivky opatrně vyjměte z UVC zářivky, poté vytáhněte stínící kryt před podstavcem a nakonec z podstavce vytáhněte UVC zářivku. Vyměňte za novou UVC zářivku.
  - Použijte pouze UVC zářivky, které odpovídají technickým údajům přístroje. (→ Technické údaje)
  - Po výměně zářivky vraťte stínící kryt a kryt zářivky zpět na své místo.
4. Křemenné sklo s převlečnou maticí a O-kroužkem zasuňte opatrně do UVC zářivky.
  - Dávejte pozor na to, aby O-kroužek byl mezi převlečnou maticí a závitem na UVC čističi, aby se křemenné sklo zavřelo vodotěsně.
5. Pevně utáhněte ve směru hodinových ručiček až nadoraz. Potom utáhněte pojistný šroub na převlečné matici.

## 8 Uložení/zazimování

Přístroj není odolný proti mrazu a pokud lze očekávat mrazivé počasí, musí být odinstalován a uložen.

Správné uskladnění přístroje:

- Přístroj důkladně vyčistěte, zkontrolujte, zda není poškozený a poškozené části vyměňte.
- Vypusťte přístroj, jak jen je to možné, a proveďte důkladné čištění a zkontrolujte, zda nevykazuje škody.
- Veškeré hadice, potrubí a přípojky vyprazdňujte tak dlouho, jak jen je to možné.
- Chraňte elektrické přípojky před vlhkem a znečištěním.
- Čerpadlo skladujte ponořené a bez mrazu.
- Chraňte otevřené přípojky před vlhkostí a znečištěním.

## 9 Súčasti podliehajúce opotrebeniu

- UVC zářivka, křemenné sklo a O-kroužek pro křemenné sklo

## 10 Náhradní díly

S originálními díly OASE zůstane zařízení bezpečné a bude nadále spolehlivě fungovat. Výkresy náhradních dílů a náhradní díly naleznete na naší internetové stránce.



[www.oase-livingwater.com/nahradnidily](http://www.oase-livingwater.com/nahradnidily)

## 11 Likvidace



### UPOZORNĚNÍ

Toto zařízení nesmí být likvidováno společně s domovním odpadem.

- Přístroj znehodnotit odříznutím kabelu a zabránit dalšímu použití. Zlikvidovat vhodným systémem zpětného odběru.
- Likvidujte UVC zářivku prostřednictvím příslušného recyklačního systému.

## 12 Technické údaje

### 12.1 Údaje o přístroji

| Bitron Premium                                    |                   |     | 60 W                          | 120 W                         | 180 W                         |
|---------------------------------------------------|-------------------|-----|-------------------------------|-------------------------------|-------------------------------|
| Připojovací napětí                                |                   |     | 220 – 240 V AC,<br>50 – 60 Hz | 220 – 240 V AC,<br>50 – 60 Hz | 220 – 240 V AC,<br>50 – 60 Hz |
| Příkon                                            |                   | W   | 60                            | 120                           | 180                           |
| Druh ochrany                                      | Hlavice přístroje |     | IP68                          | IP68                          | IP68                          |
|                                                   | Spínací skříň     |     | –                             | IP44                          | IP44                          |
| UVC zářivky                                       | Typ               |     | 1 × 60 W TC-L (UV-C)          | 2 × 60 W TC-L (UV-C)          | 3 × 60 W TC-L (UV-C)          |
|                                                   | Životnost         | h   | 8000                          | 8000                          | 8000                          |
| Teplota vody                                      | Přípustný rozsah  | °C  | + 4 ... + 35                  | + 4 ... + 35                  | + 4 ... + 35                  |
| Síťový kabel                                      | Délka             | m   | 5                             | 5                             | 5                             |
| Připojovací kabel spínací skříň/hlavice přístroje | Délka             | m   | –                             | 1,8                           | 1,8                           |
| Vstup                                             | Přípojka          |     | DN 110                        | DN 110                        | DN 110                        |
| Výstup                                            | Přípojka          |     | DN 110                        | DN 110                        | DN 110                        |
| Průtočné množství                                 | minimálně         | l/h | 5000                          | 8000                          | 10000                         |
|                                                   | maximálně         | l/h | 40000                         | 70000                         | 100000                        |
|                                                   | doporučeno        | l/h | 16500                         | 33000                         | 50000                         |
| Provozní tlak                                     | maximálně         | bar | 0,6                           | 0,6                           | 0,6                           |
| Tlak čerpadla                                     | maximálně         | bar | 1                             | 1                             | 1                             |
| Rozměry                                           | Délka             | mm  | 210                           | 360                           | 384                           |
|                                                   | Šířka             | mm  | 280                           | 358                           | 388                           |
|                                                   | Výška             | mm  | 681                           | 681                           | 681                           |
| Hmotnost                                          | bez vody          | kg  | 7,6                           | 13,6                          | 16,9                          |
|                                                   | s vodou           | kg  | 21,0                          | 40,5                          | 50,2                          |

## 12.2 Výkon sterilizace







|                             | Průtočné množství | UVC výkon | Množství energie pro sterilizaci |
|-----------------------------|-------------------|-----------|----------------------------------|
| <b>Bitron Premium 60 W</b>  | 16500 l/h         | 60 W      | 12 mWs/cm <sup>2</sup>           |
|                             | 18000 l/h         | 60 W      | 12 mWs/cm <sup>2</sup>           |
| <b>Bitron Premium 120 W</b> | 30000 l/h         | 60 W      | 7,2 mWs/cm <sup>2</sup>          |
|                             |                   | 120 W     | 12 mWs/cm <sup>2</sup>           |
|                             |                   | 60 W      | 12 mWs/cm <sup>2</sup>           |
| <b>Bitron Premium 180 W</b> | 19800 l/h         | 60 W      | 12 mWs/cm <sup>2</sup>           |
|                             | 38700 l/h         | 60 W      | 9,2 mWs/cm <sup>2</sup>          |
|                             |                   | 120 W     | 12 mWs/cm <sup>2</sup>           |
|                             | 50000 l/h         | 60 W      | 4,7 mWs/cm <sup>2</sup>          |
|                             |                   | 120 W     | 9,2 mWs/cm <sup>2</sup>          |
|                             |                   | 180 W     | 12 mWs/cm <sup>2</sup>           |

12 mWs/cm<sup>2</sup> Potřebné množství energie k deaktivaci *Chlorella vulgaris* (jednobuněčné zelené řasy)  
 5,5 mWs/cm<sup>2</sup> Potřebné množství energie k deaktivaci *Pseudomonas aeruginosa*

## 12.3 Parametry vody

| Typ             | Čerstvá voda  | Bazénová voda    |
|-----------------|---------------|------------------|
| Hodnota pH      | 7,2 ... 7,6   | 7,2 ... 7,6      |
| Tvrdost         | 8 ... 15 DH   | 8 ... 15 DH      |
| Volný chlor     | <0,3 mg/l     | 0,3 ... 0,6 mg/l |
| Obsah chloridu  | <250 mg/l     | <200 mg/l        |
| Celková odparka | <50 mg/l      | <50 mg/l         |
| Teplota         | +4 ... +35 °C | +4 ... +30 °C    |

## 13 Symboly na přístroji

|                                                                                                     |                                                                                                 |
|-----------------------------------------------------------------------------------------------------|-------------------------------------------------------------------------------------------------|
| <b>IP68</b>  0.1 m | Kompletní ochrana proti dotyku, prachotěsné, ochrana proti trvalému ponoření do hloubky 0,1 m.  |
| <b>IP44</b>                                                                                         | Ochrana proti dotyku nebezpečných dílů objekty do průměru 1 mm<br>Ochrana proti stříkající vodě |
|                    | Nebezpečné UVC záření.                                                                          |
|                    | Chraňte před přímým slunečním zářením.                                                          |
|                   | V případě mrazu odstraňte vodu z přístroje                                                      |
|                  | Nevyhazujte do normálního domovního odpadu.                                                     |
|                  | Přečtěte si návod k použití a řiďte se jím.                                                     |

## **VÝSTRAHA**

- Tento prístroj môžu používať deti staršie ako 8 rokov a osoby so zníženými fyzickými, zmyslovými alebo mentálnymi schopnosťami alebo s nedostatočnými skúsenosťami a znalosťami, keď sú pod dohľadom alebo boli poučené o bezpečnom používaní prístroja a pochopili nebezpečenstvá, ktoré z toho vyplývajú.
- Deti sa s prístrojom nesmú hrať.
- Deti nesmú vykonávať čistenie a používateľskú údržbu.
- Prístroj musí byť zabezpečený ochranným zariadením proti chybnému prúdu s menovitým chybným prúdom, ktorý nie je väčší než 30 mA.
- Prístroj pripájajte iba vtedy, ak sa zhodujú elektrické údaje prístroja a jeho napájania. Údaje o prístroji sa nachádzajú na typovom štítku prístroja, na obale alebo v tomto návode na obsluhu.
- Smrť alebo ťažké zranenia spôsobené zásahom elektrického prúdu! Skôr než siahnete do vody, odpojte od siete všetky zariadenia, ktoré sa nachádzajú vo vode.
- Poškodené pripojovacie vedenia sa nedajú nahradiť. Zlikvidujte prístroj.

|       |                                                                      |     |
|-------|----------------------------------------------------------------------|-----|
| 1     | Pokyny k tomuto Návodu na použitie .....                             | 221 |
| 1.1   | Informácie o nebezpečenstve v tomto návode .....                     | 221 |
| 1.2   | Odkazy v tomto návode .....                                          | 221 |
| 2     | Bezpečnostné pokyny .....                                            | 221 |
| 2.1   | Prípojka elektrickej energie .....                                   | 221 |
| 2.2   | Bezpečná prevádzka .....                                             | 222 |
| 3     | Popis výrobku .....                                                  | 222 |
| 3.1   | Prehľad 222 .....                                                    | 222 |
| 3.2   | Použitie v súlade s určeným účelom .....                             | 222 |
| 4     | Inštalácia a pripojenie .....                                        | 223 |
| 4.1   | Plánovanie inštalácie .....                                          | 223 |
| 4.2   | Vzdialenosť k jazierku .....                                         | 223 |
| 4.3   | Samostatná inštalácia UVC čističa .....                              | 223 |
| 4.3.1 | Vertikálna montáž UVC čističa .....                                  | 223 |
| 4.3.2 | Horizontálna montáž UVC čističa .....                                | 223 |
| 4.4   | Montáž vo filtračnom systéme ProfiClear Premium Gravitation .....    | 224 |
| 4.4.1 | Kombinácie UVC čistič/filtračné čerpadlo .....                       | 224 |
| 4.4.2 | Montáž UVC čističa .....                                             | 225 |
| 4.5   | Montáž vo filtračnom systéme ProfiClear Premium XL Gravitation ..... | 225 |
| 4.5.1 | Kombinácie UVC čistič/filtračné čerpadlo .....                       | 225 |
| 4.5.2 | Montáž UVC čističa .....                                             | 226 |
| 4.5.3 | Spojenie dvoch UVC čističov do jednej rady .....                     | 226 |
| 4.6   | Osadenie na filtračný systém ProfiClear Premium XL s čerpadlom ..... | 226 |
| 4.6.1 | Montáž UVC čističa .....                                             | 226 |
| 4.7   | Montáž spínacej skrinky .....                                        | 227 |
| 5     | Uvedenie do prevádzky .....                                          | 227 |
| 5.1   | Zapnutie / Vypnutie .....                                            | 227 |
| 5.2   | Kontrola funkcie .....                                               | 228 |
| 6     | Odstráňte poruchu .....                                              | 228 |
| 7     | Čistenie a údržba .....                                              | 228 |
| 7.1   | Pravidelné práce .....                                               | 229 |
| 7.2   | Demontáž/montáž hlavy prístroja .....                                | 229 |
| 7.3   | Čistenie kremičitého skla .....                                      | 229 |
| 7.4   | Výmena UVC lampy .....                                               | 230 |
| 8     | Uloženie/prezimovanie .....                                          | 230 |
| 9     | Súčasti podliehajúce opotrebeniu .....                               | 231 |
| 10    | Náhradné diely .....                                                 | 231 |
| 11    | Likvidácia .....                                                     | 231 |
| 12    | Technické údaje .....                                                | 231 |
| 12.1  | Údaje o prístroji .....                                              | 231 |
| 12.2  | Dezinfekčný výkon .....                                              | 232 |
| 12.3  | Hodnoty vody .....                                                   | 232 |
| 13    | Symbyly na prístroji .....                                           | 232 |

## 1 Pokyny k tomuto Návodu na použitie

S kúpou **Bitron Premium** ste urobili dobré rozhodnutie.

Pred prvým použitím prístroja si starostlivo prečítajte návod na použitie a oboznámte sa s prístrojom. Všetky práce na tomto prístroji a s týmto prístrojom smú byť vykonávané len podľa priloženého návodu.

Bezpodmienečne dodržiavajte bezpečnostné pokyny pre správne a bezpečné používanie.

Tento návod na použitie starostlivo uschovajte. Pri zmene vlastníka, prosím odovzdajte ďalej aj návod na použitie.

### 1.1 Informácie o nebezpečenstve v tomto návode

Výstražné pokyny v tomto návode sú klasifikované signálnymi slovami, ktoré indikujú mieru ohrozenia.



#### V Ý S T R A H A

- Označuje možnú nebezpečnú situáciu.
- V prípade nerešpektovania môže mať za následok smrť alebo najťažšie poranenia.



#### O P A T R N E

- Označuje možnú nebezpečnú situáciu.
- V prípade nerešpektovania môže byť následkom ľahké alebo zanedbateľné poranenie.



#### U P O Z O R N E N I E

Informácie, ktoré slúžia na lepšie porozumenie alebo na predchádzanie možným vecným škodám alebo poškodeniu životného prostredia.

### 1.2 Odkazy v tomto návode

□ A Odkaz na obrázok, napr. obrázok A.

→ Odkaz na inú kapitolu.

## 2 Bezpečnostné pokyny

### 2.1 Prípojka elektrickej energie

- Elektrické inštalácie musia zodpovedať národným predpisom pre zriaďovateľov inštalácie a môže ich vykonávať iba kvalifikovaný elektrikár.
- Za kvalifikovaného elektrikára sa považuje osoba, ktorá je na základe svojho odborného vzdelania, znalostí a skúsenosti schopná a oprávnená posudzovať a vykonávať zadané činnosti. Práca odborníka zahŕňa tiež rozpoznanie možných nebezpečenstiev a rešpektovanie regionálnych a národných noriem, predpisov a nariadení.
- Pri otázkach a problémoch sa obráťte na kvalifikovaného elektrikára.
- Prístroj pripájajte iba vtedy, ak sa zhodujú elektrické údaje prístroja a jeho napájania. Údaje o prístroji sa nachádzajú na typovom štítku prístroja, na obale alebo v tomto návode na obsluhu.
- Predlžovacie rozvody a rozdeľovač prúdu (napr. lišty so zásuvkami) musia byť vhodné na používanie v vonku (chránené pred striekajúcou vodou).
- Zástrčkové spoje chráňte pred vlhkosťou.
- Pripojte prístroj len na zásuvku inštalovanú podľa predpisov.
- Uzemnite prístroj. Uzemňovacie vedenie pripojte na nepoužitý vyvŕtaný otvor na kryte.
- Maximálne povolené zaťaženie elektrického obvodu sa môže pri niektorých kombináciách prístrojov filtračného systému ProfiClear Premium prekročiť. Prístroje určené na pripojenie rozdeľte na viaceré elektrické obvody.

## 2.2 Bezpečná prevádzka

- Prístroj sa nesmie prevádzkovať s chybným elektrickým vedením.
- V prípade poškodenia krytu sa prístroj nesmie prevádzkovať.
- Prístroj neneste a neťahajte za elektrické vedenie.
- Nikdy nevykonávajte technické zmeny na prístroji.
- Na prístroji vykonávajte iba činnosti, ktoré sú opísané v tomto návode. Ak nie je možné problémy odstrániť, kontaktujte autorizované miesto zákazníckeho servisu alebo v prípade pochybností výrobcu.
- Vedenia uložte tak, aby boli chránené pred poškodeniami a dbajte na to, aby o ne nemohol nikto zakopnúť.
- Používajte pre prístroj len originálne náhradné diely a príslušenstvo.
- Kryt prístroja a príslušných dielov otvárajte len vtedy, ak je to výslovne uvedené v tomto návode.

## 3 Popis výrobku

**Bitron Premium** usmrčuje v jazierku svojím UVC žiarením riasy a baktérie spôsobujúce choroby. Výkonná hlava prístroja s UVC lampou sa nachádza v kryte z ušľachtilej oceli V2A optimalizovanom pre prúdenie, ktorým preteká voda z jazierka určená na dezinfekciu.

- Prístroj je vhodný najmä na prevádzku s filtračným systémom OASE ProfiClear Premium.

### 3.1 Prehľad

| □ A | Počet          |       |       | Opis                                                                                                                  |
|-----|----------------|-------|-------|-----------------------------------------------------------------------------------------------------------------------|
|     | Bitron Premium |       |       |                                                                                                                       |
|     | 60 W           | 120 W | 180 W |                                                                                                                       |
| 1   | 1              | 2     | 3     | Hlava prístroja UVC čističa                                                                                           |
| 2   | 1              | 2     | 3     | Priezor, funkčný displej                                                                                              |
| 3   | 1              | 1     | 1     | Výstup DN 110                                                                                                         |
| 4   | 1              | 1     | 1     | Vodný kryt                                                                                                            |
| 5   | 2              | 2     | 2     | Upevňovací uholník na nástennú alebo podlahovú montáž                                                                 |
| 6   | 2              | 2     | 2     | Upevňovací uholník na upevnenie v odtokovom module alebo Individual Modul filtračného systému ProfiClear Premium      |
| 7   | 1              | 1     | 1     | Rúrková manžeta DN 110 na pripavenie v odtokovom module alebo Individual Modul filtračného systému ProfiClear Premium |
| 8   | 1              | 1     | 1     | Balenie so skrutkami na upevnenie                                                                                     |
| 9   | 1              | 1     | 1     | Vstup DN 110                                                                                                          |
| 10  | –              | 2     | 3     | Konektor určený na servis spája UVC čistič so spínacou skrinkou (11)                                                  |
| 11  | –              | 1     | 1     | Spínacia skrinka na osobitné zapnutie/vypnutie UVC čističa                                                            |
| 12  | –              | 1     | 1     | Upevňovací uholník na štandardnú montáž vodného krytu (4) spínacej skrinky (11)                                       |
| 13  | 1              | –     | –     | Gumová pätká pre AquaMax Eco Gravity 10000/15000/20000                                                                |
| 14  | 1              | –     | –     | Gumová objímka excentrická, 110 mm na G2 vnútornom závit                                                              |

### 3.2 Použitie v súlade s určeným účelom

Výrobok opísaný v tomto návode používajte výlučne týmto spôsobom:

- Na čistenie záhradných jazierok.
- Prevádzka pri dodržaní technických údajov. (→ Technické údaje)
- Používajte len na súkromné účely.

Pro prístroj platia nasledujúce obmedzenia:

- UVC-žiarivka sa nikdy nesmie používať mimo krytu alebo na iné účely. UVC-žiarenie je nebezpečné pre oči a pokožku aj v nízkych dávkach.
- Nikdy neprevádzkujte s inými kvapalinami ako je voda.
- Nikdy neprevádzkujte bez prietoku vody.
- Nepoužívajte k sterilizácii pitnej vody alebo iných tekutín.
- Nepoužívajte v spojení s chemikáliami, potravinami, ľahko zápalnými alebo výbušnými látkami.

## 4 Inštalácia a pripojenie

### 4.1 Plánovanie inštalácie

- Spoločnosť OASE odporúča nechať pretiecť minimálne 55 % množstva vody v jazierku za hodinu cez UVC čistič. Tým sa zaručí, že stupeň dezinfekcie bude väčší ako rýchlosť rastu baktérií.
- V závislosti od použitia je na montáž a pripojenie potrebný špecifický montážny materiál.
  - Spoločnosť OASE ponúka špecifický montážny materiál na domovskej stránke alebo v katalógu „Wasser & Garten“.
  - „Plánovacia pomôcka Bitron Premium 60 W/120 W/180 W“ obsahuje všetky informácie o použití, o výbere vhodných čerpadiel, ako aj o potrebnom montážnom materiáli. Plánovacia pomôcka sa dá stiahnuť na [www.oase-livingwater.com](http://www.oase-livingwater.com).

### 4.2 Vzdialenosť k jazierku

B

Prístroj sa musí nainštalovať mimo jazierka, je však zaistený proti chvíľkovému zaplaveniu.

- Hlava prístroja sa musí nachádzať prevažne v suchu.
- Bitron 120 W / 180 W: Spínacia skrinka musí byť nainštalovaná minimálne 2 m od brehu jazierka.

### 4.3 Samostatná inštalácia UVC čističa

- UVC čistič sa smie nainštalovať len vodorovne nadol alebo kolmo na pevnom podklade.
  - Pri horizontálnej montáži sa musí vstup k prípojke čerpadla nachádzať dole, aby sa vo vodnom telese UVC čističa nemohol zhromažďovať vzduch.
  - Vezmite do úvahy dostatočný voľný priestor na vykonávanie údržbových prác. Na účely demonštrácie a montáže hlavy prístroja zachovajte minimálne 600 mm voľného priestoru.
- V prípade montáže pod úrovňou vodnej hladiny zabudujte do potrubného systému privádzajúceho vodu ťahové hradidlo, aby bolo možné prístroj pri regulácii prietoku alebo údržbe čiastočne alebo celkom prehradiť.
  - Odporúčanie: Hradidlo DN 110 (č. výr. 27171 OASE).
- Pri suchej inštalácii čerpadla sa musia prípojné závitky na strane tlaku a na strane sania utesniť teflónovou páskou.

#### 4.3.1 Vertikálna montáž UVC čističa

Na montáž použite vhodný upevňovací materiál (skrutky, hmoždinky).

- Vyberte taký upevňovací materiál, aby bol prístroj bezpečne upevnený. Vezmite na vedomie hmotnosť prístroja naplneného vodou. (→ Technické údaje)

Postupujte nasledovne:

C, D

1. Na podklad si vyznačte polohy skrutiek.
2. Vyvrtajte otvory a prístroj pevne naskrutkujte na podklad.
3. Pripojte vstup a výstup.
  - Montážny materiál – vstup (IN): OASE príslušenstvo 73751, 77191, ako aj hadica  $\varnothing$  50 mm k čerpadlu.
  - Montážny materiál – výstup (OUT): OASE príslušenstvo 73751 pre prípojku rúry DN 110.
  - Zaisťte rúru DN 110 proti sklznutiu.
4. Bitron Premium 120 W / 180 W: Upevnite spínaciu skrinku na vodné teleso. (→ Montáž spínacej skrinky)

#### 4.3.2 Horizontálna montáž UVC čističa

Na montáž s upevňovacím uholníkom používajte vhodný upevňovací materiál (skrutky, hmoždinky).

- Vyberte taký upevňovací materiál, aby bolo bezpečne zaistená záťaž, ktorá sa má znášať. Vezmite na vedomie hmotnosť prístroja naplneného vodou. (→ Technické údaje)

Postupujte nasledovne:

C, E

1. Na podklad si vyznačte polohy skrutiek.
2. Vytvárajte otvory a nástenné držiadlá upevnite na podklad.
3. Prístroj namontujte na nástenné držiadlá pomocou matíc a skrutiek z priloženého balenia.
4. Pripojte vstup a výstup.
  - Montážny materiál – vstup (IN): OASE príslušenstvo 73752, 73756, ako aj hadica  $\varnothing$  50 mm k čerpadlu.
  - Montážny materiál – výstup (OUT): OASE príslušenstvo 73751 pre pripojku rúry DN 110.
  - Zaisťte rúru DN 110 proti skĺznutiu.
5. Bitron Premium 120 W /180 W: Upevnite spínaciu skrinku na vodné teleso. (→ Montáž spínacej skrinky)

#### 4.4 Montáž vo filtračnom systéme ProfiClear Premium Gravitation

Prístroj Bitron Premium 60 W/120 W/180 W sa pri zariadení ProfiClear Premium používa v gravitačnom systéme. UVC čistič sa zabuduje do individuálneho modulu ProfiClear Premium, príp. do čerpacej komory ProfiClear Premium Compact/Classic. Postup je pri oboch moduloch identický.

##### 4.4.1 Kombinácie UVC čistič/filtračné čerpadlo

| Bitron Premium | AquaMax Eco                               | Montážny materiál                |                     | Obrázok montáže pozri stranu 13 |                                                                                                                                                                                                                         |
|----------------|-------------------------------------------|----------------------------------|---------------------|---------------------------------|-------------------------------------------------------------------------------------------------------------------------------------------------------------------------------------------------------------------------|
|                |                                           | OASE príslušenstvo, č. vyr.      | Hadica              |                                 | Poznámka                                                                                                                                                                                                                |
| 60 W           | Gravity 10000/15000/20000                 | 73752, 73758                     | –                   | a                               | OASE príslušenstvo je súčasťou dodávky prístroja Bitron Premium 60 W.                                                                                                                                                   |
|                | Premium 6000/8000/10000/12000/16000/20000 | 73750, 73536, 73752              | –                   | b                               | Čerpadlo je nutné vypáčiť do koncovej polohy. Čerpadlo osadte bez filtračnej misky a s namontovaným držiakom čerpadla EC2. OASE príslušenstvo 75752 je súčasťou dodávky prístroja Bitron Premium 60 W.                  |
|                | Titanium 31000                            | 48597, 2x 73750                  | –                   | –                               | Ak je to technicky možné, kombinácia sa neodporúča, spoločnosť OASE neponúka objímku na pripojenie čerpadla.                                                                                                            |
|                | Titanium 51000                            | 73658, 2x 73750                  | –                   | –                               | Ak je to technicky možné, kombinácia sa neodporúča, spoločnosť OASE neponúka objímku na pripojenie čerpadla.                                                                                                            |
|                | Expert 21000/26000/36000/44000            | 73536, 1x/2x 73750, 73752, 73756 | $\varnothing$ 50 mm | c                               | Individuálny modul ProfiClear Premium: Buď sitové telesá trochu vyčnievajú, alebo sitové telesá odstráňte alebo demontujte rukoväť čerpadla OASE príslušenstvo 75752 je súčasťou dodávky prístroja Bitron Premium 60 W. |
| 120 W          | Gravity 10000/15000/20000                 | 73752, 73756, 73758              | $\varnothing$ 50 mm | d                               |                                                                                                                                                                                                                         |
|                | Premium 8000/10000/12000/16000/20000      | 73536, 73750, 73752, 73756       | $\varnothing$ 50 mm | e                               | Čerpadlo osadte bez filtračnej misky a s namontovaným držiakom čerpadla EC2                                                                                                                                             |
|                | Titanium 31000                            | 48597, 2x 73750, 73755           | –                   | f                               | Na montáž/demontáž je potrebné vyvinúť väčšiu silu                                                                                                                                                                      |
|                | Titanium 51000                            | 73658, 2x 73750                  | –                   | –                               | Ak je to technicky možné, kombinácia sa neodporúča, spoločnosť OASE neponúka objímku na pripojenie čerpadla.                                                                                                            |
|                | Expert 21000/26000/36000/44000            | 73536, 1x/2x 73750, 73752, 73756 | $\varnothing$ 50 mm | g                               | Individuálny modul ProfiClear Premium: Buď sitové teleso trochu vyčnieva, alebo sitové teleso odstráňte alebo demontujte rukoväť čerpadla                                                                               |
| 180 W          | Gravity 10000/15000/20000                 | 73752, 73756, 73758              | $\varnothing$ 50 mm | h                               |                                                                                                                                                                                                                         |
|                | Premium 10000/12000/16000/20000           | 73536, 73750, 73752, 73756       | $\varnothing$ 50 mm | i                               | Čerpadlo osadte bez filtračnej misky a s namontovaným držiakom čerpadla EC2                                                                                                                                             |
|                | Titanium 31000                            | 48597, 2x 73750, 73755           | –                   | j                               | Na montáž/demontáž je potrebné vyvinúť väčšiu silu                                                                                                                                                                      |
|                | Titanium 51000                            | 73658, 2x 73750                  | –                   | –                               | Ak je to technicky možné, kombinácia sa neodporúča, spoločnosť OASE neponúka objímku na pripojenie čerpadla.                                                                                                            |
|                | Expert 21000/26000/36000/44000            | 73536, 1x/2x 73750, 73752, 73756 | $\varnothing$ 50 mm | k                               | Individuálny modul ProfiClear Premium: Buď sitové teleso trochu vyčnieva, alebo sitové teleso odstráňte alebo demontujte rukoväť čerpadla                                                                               |

#### 4.4.2 Montáž UVC čističa

Postupujte nasledovne:

F

- Otvorte hadicovú spojku rúrkovej manžety DN 110 a posuňte rúrkovú manžetu na výstup UVC čističa.
- UVC čistič umiestnite v nádobe a pomocou rúrkovej manžety spojte výstup s výstupom nádoby. Rúrkovú manžetu pevne utiahnite.
- UVC čistič upevnite pomocou upevňovacieho uholníka na nádobu.
  - Upevňovacie uholníky sa upevnia na UVC čistič a na stenu nádoby.
  - Ak nie sú k dispozícii, dodatočne vytvorte otvory v stene nádoby.
- Spojte výstup čerpadla so vstupom UVC čističa.
  - Montážny materiál: (→ Kombinácie UVC čistič/filtračné čerpadlo)
- Osadte sitové koše a pripojný kábel upevnite svorkami.
- Spínaciu skrinku zaveste zvonka na skrutky steny nádoby. (→ Montáž spínacej skrinky)
  - Prí nádobách bez závesu vytvorte dodatočne otvory a naskrutkujte skrutky z priloženého balenia ako záves.

#### 4.5 Montáž vo filtračnom systéme ProfiClear Premium XL Gravitation

PPri filtračnom systéme ProfiClear Premium XL Gravitation sa prístroj Bitron Premium 60 W/120 W/180 W osadí do výtokového modulu ProfiClear Premium XL Gravitation.

##### 4.5.1 Kombinácie UVC čistič/filtračné čerpadlo

| Bitron Premium | AquaMax Eco                               | Montážny materiál<br>OASE príslušenstvo, č. výt. | Obrázok montáže pozri stranu 15 |                                                                                                                                                                 |
|----------------|-------------------------------------------|--------------------------------------------------|---------------------------------|-----------------------------------------------------------------------------------------------------------------------------------------------------------------|
|                |                                           |                                                  |                                 | Poznámka                                                                                                                                                        |
| 60 W           | Gravity 10000/15000/20000                 | 73752, 73758                                     | a                               | OASE príslušenstvo je súčasťou dodávky prístroja Bitron Premium 60 W.                                                                                           |
|                | Premium 6000/8000/10000/12000/16000/20000 | 73750, 73536, 73752                              | b                               | Použitie čerpadla bez filtračnej misky, ale s namontovaným držiakom čerpadla EC2<br>OASE príslušenstvo 73752 je súčasťou dodávky prístroja Bitron Premium 60 W. |
|                | Titanium 31000                            | 48597, 2× 73750                                  |                                 | Ak je to technicky možné, kombinácia sa neodporúča, spoločnosť OASE neponúka objímku na pripojenie čerpadla.                                                    |
|                | Titanium 51000                            | 2× 73750, 73658                                  |                                 | Ak je to technicky možné, kombinácia sa neodporúča, spoločnosť OASE neponúka objímku na pripojenie čerpadla.                                                    |
|                | Expert 21000/26000/36000/44000            | 2× 73750, 73752, 73536                           | c                               | OASE príslušenstvo 73752 je súčasťou dodávky prístroja Bitron Premium 60 W.                                                                                     |
| 120 W          | Gravity 10000/15000/20000                 | 73752, 73757, 73758                              | d                               |                                                                                                                                                                 |
|                | Premium 8000/10000/12000/16000/20000      | 73536, 73750, 73752, 73757                       | e                               | Použitie čerpadla bez filtračnej misky, ale s namontovaným držiakom čerpadla EC2                                                                                |
|                | Titanium 31000                            | 48597, 2× 73750, 73753                           | f                               |                                                                                                                                                                 |
|                | Titanium 51000                            | 2× 73750, 73658, 73754                           | g                               |                                                                                                                                                                 |
|                | Eco Expert 21000/26000/36000/44000        | 73536, 1×/2× 73750, 73752, 1×/2× 73757           | h                               |                                                                                                                                                                 |
| 180 W          | Gravity 10000/15000/20000                 | 73752, 73757, 73758                              | i                               |                                                                                                                                                                 |
|                | Premium 10000/12000/16000/20000           | 73536, 73750, 73752, 73757                       | j                               | Použitie čerpadla bez filtračnej misky, ale s namontovaným držiakom čerpadla EC2                                                                                |
|                | Titanium 31000                            | 48597, 2× 73750, 73753                           | k                               |                                                                                                                                                                 |
|                | Titanium 51000                            | 73658, 2× 73750, 73754                           | l                               |                                                                                                                                                                 |
|                | Expert 21000/26000/36000/44000            | 73536, 1×/2× 73750, 73752, 1×/2× 73757           | m                               |                                                                                                                                                                 |

#### 4.5.2 Montáž UVC čističa

Postupujte nasledovne:

G

1. Otvorte hadicovú spojku rúrkovej manžety DN 110 a posuňte rúrkovú manžetu na výstup UVC čističa.
2. UVC čistič umiestnite v nádobu a pomocou rúrkovej manžety spojte výstup s výstupom nádoby. Rúrkovú manžetu pevne utiahnite.
3. UVC čistič upevníte pomocou upevňovacieho uholníka na nádobu.
  - Upevňovacie uholníky sa upevnia na UVC čistič a na stenu nádoby.
4. Spojte výstup čerpadla so vstupom UVC čističa.
  - Montážny materiál: (→ Kombinácie UVC čistič/filtračné čerpadlo)
5. Spínaciu skrinku zaveste zvonka na skrutky steny nádoby. (→ Montáž spínacej skrinky)

#### 4.5.3 Spojenie dvoch UVC čističov do jednej rady

Na zaistenie vysokého stupňa dezinfekcie aj pri veľkých množstvách prietoku je možné namontovať dodatočne druhý UVC čistič zvonka na výstupe nádoby.

Postupujte nasledovne:

H

1. Nainštalujte druhý UVC čistič pred výstup nádoby a spojte s výstupom.
  - Montážny materiál na inštaláciu na výtokový modul ProfiClear Premium XL Gravitation: Podstavec, výška 110 mm.
  - Montážny materiál na inštaláciu na individuálny modul ProfiClear Premium a na čerpaciu stanicu ProfiClear Premium Compact Classic: Podstavec, výška 120 mm.
  - Montážny materiál na spojenie s výstupom nádoby: OASE príslušenstvo 73751.
  - Montážny materiál pre výstup UVC čističa: OASE príslušenstvo 73751 pre prípojku rúry DN 110.
2. UVC čistič upevníte pomocou upevňovacích uholníkov (OASE príslušenstvo 77192) na nádobu.
  - Upevňovacie uholníky sa upevnia na UVC čistič a na stenu nádoby.
3. Bitron Premium 120 W /180 W: Spínaciu skrinku upevníte na vodné teleso. (→ Montáž spínacej skrinky)

#### 4.6 Osadenie na filtračný systém ProfiClear Premium XL s čerpadlom

UVC čistič sa osadí na vstup DN 110 zariadenia ProfiClear Premium TF-XL s čerpadlom.

- Pri suchej inštalácii čerpadla sa musia prípojné závitky na strane tlaku a na strane sania utesniť teflónovou páskou.

#### 4.6.1 Montáž UVC čističa

Postupujte nasledovne:

I

1. Otvorte hadicové spojky gumovej objímky a posuňte gumovú objímku na výstup UVC čističa.
  - Potrebný montážny materiál: OASE príslušenstvo 73751 (gumová objímka).
2. UVC čistič umiestnite pred vstup DN 110 bubnového filtra a spojte výstup pomocou gumovej objímky so vstupom bubnového filtra. Utiahnite hadicové spojky gumovej objímky.
3. Naskrutkujte plechový trojuholník na UVC čistič.
  - UVC čistič je upevnený plechovým trojuholníkom na nádobe.
  - Plechový trojuholník je súčasťou dodávky bubnového filtra.
4. Spojte výstup čerpadla so vstupom UVC čističa.
  - Potrebný montážny materiál: OASE príslušenstvo 77191, 73751, ako aj hadica Ø 50 mm.
5. Upevníte spínaciu skrinku na UVC čistič. (→ Montáž spínacej skrinky)

#### 4.7 Montáž spínacej skrinky

Iba Bitron Premium 120 W / 180 W



#### VÝSTRAHA

Elektrické napätie môže spôsobiť smrť alebo ťažké poranenia.

- Spínaciu skrinku osadte vždy mimo filtračnej nádoby, nikdy na vodné teleso UVC, keď sa UVC čistič nachádza vo filtračnej nádobe.

J

Pri osadení na zariadenie ProfiClear Premium TF-XL s čerpadlom alebo pri samostatnej inštalácii sa spínacia skrinka pomocou upevňovacieho uholníka a skrutiek z priloženého balenia upevní na vodnom telese.

K

Pri osadení v individuálnom module ProfiClear Premium, čerpadlovej komore ProfiClear Premium Compact Classic alebo výtokovom module ProfiClear Premium XL Gravitation sa spínacia skrinka upevní zvonka na stenu nádoby.

- Montáž v individuálnom module ProfiClear Premium, čerpadlovej komore ProfiClear Premium Compact Classic:
  - Pri nových filtračných nádobách sú skrutky na zavesenie spínacej skrinky predmontované.
  - Pri filtračných nádobách bez skrutiek na zavesenie sa musia dodatočne vytvoriť otvory do steny nádoby a namontovať skrutky.
- Montáž vo výtokovom module ProfiClear Premium XL Gravitation:
  - Skrutky na zavesenie spínacej skrinky predmontované.

### 5 Uvedenie do prevádzky



#### POZOR

Ultrafialové žiarenie UVC žiarovky môže spôsobiť popálenie očí alebo pokožky.



- UVC žiarovku nikdy neprevádzkujte mimo telesa.
- Z bezpečnostných dôvodov sa dá UVC žiarovka zapnúť až vtedy, keď je UVC čistič riadne osadený v prístroji.
- Pri použití viacerých Bitron Premium 120 W / 180 W: Na spínaciu skrinku pripojte len hlavy prístrojov jedného UVC čističa.



#### UPOZORNENIE

- Najprv otvorte existujúci posúvací uzáver, potom zapnite čerpadlo a nakoniec UVC čistič.
- Skontrolujte tesnosť všetkých prípojk.
- Pri použití spúšťačov filtrovania, liekov a prostriedkov na ošetrovanie jazierka nechajte UVC čistič minimálne 36 hodín mimo prevádzky.
- Skontrolujte tesnosť všetkých prípojk.
- Pri použití spúšťačov filtrovania, liekov a prostriedkov na ošetrovanie jazierka nechajte UVC čistič minimálne 36 hodín mimo prevádzky.

#### 5.1 Zapnutie / Vypnutie

|                 | Bitron Premium 60 W                                                                                                                                                              | Bitron Premium 120 W                                                                                                                                        | Bitron Premium 180 W                                                                                                                                        |
|-----------------|----------------------------------------------------------------------------------------------------------------------------------------------------------------------------------|-------------------------------------------------------------------------------------------------------------------------------------------------------------|-------------------------------------------------------------------------------------------------------------------------------------------------------------|
|                 | -                                                                                                                                                                                |                                                                          |                                                                          |
| <b>Zapnutie</b> | <ul style="list-style-type: none"> <li>• Sietovú zástrčku zasuňte do zásuvky.</li> <li>• Zariadenie sa zapína automaticky, keď je zapojený prívod elektrického prúdu.</li> </ul> | <ul style="list-style-type: none"> <li>• Sietovú zástrčku zasuňte do zásuvky.</li> <li>• Cez spínaciu skrinku zapnite osobitne každý UVC čistič.</li> </ul> | <ul style="list-style-type: none"> <li>• Sietovú zástrčku zasuňte do zásuvky.</li> <li>• Cez spínaciu skrinku zapnite osobitne každý UVC čistič.</li> </ul> |
| <b>Vypnutie</b> | Vytiahnite sieťovú zástrčku.                                                                                                                                                     | Vytiahnite sieťovú zástrčku alebo cez spínaciu skrinku osobitne vypnite každý UVC čistič.                                                                   | Vytiahnite sieťovú zástrčku alebo cez spínaciu skrinku osobitne vypnite každý UVC čistič.                                                                   |

## 5.2 Kontrola funkcie

L

- Indikátor funkcie svieti, keď je UVC-žiarivka zapnutá.
- Bitron Premium 120 W / 180 W: Svetlé UVC svetlo osvetľuje displej funkcie. Slabo svietiaci displej funkcie poukazuje na vypnutý UVC čistič. Odporúčaná kontrola funkcie:
  - Vždy zapnite len jeden UVC čistič. Susedný UVC čistič vypnite.

## 6 Odstráňte poruchu

| Porucha                          | Príčina                                                 | Náprava                                                                                                                                                                                                                                                              |
|----------------------------------|---------------------------------------------------------|----------------------------------------------------------------------------------------------------------------------------------------------------------------------------------------------------------------------------------------------------------------------|
| Prístroj nedáva uspokojivý výkon | Voda je mimoriadne znečistená                           | <ul style="list-style-type: none"> <li>• Z jazierka odstráňte riasy a lístie</li> <li>• Vykonaajte základné čistenie</li> <li>• Vymeňte vodu</li> </ul>                                                                                                              |
|                                  | Kremičité sklo je znečistené                            | Vyčistíte kremičité sklo                                                                                                                                                                                                                                             |
|                                  | Výkon UVC žiarovky je príliš nízky                      | Žiarovka sa musí vymeniť po 8 000 hodinách prevádzky                                                                                                                                                                                                                 |
|                                  | Objem jazierka je príliš veľký                          | Použite ďalšie UVC čističe                                                                                                                                                                                                                                           |
|                                  | Prietokové množstvo je príliš nízke alebo príliš vysoké | Dodržiavajte odporúčané prietokové množstvo                                                                                                                                                                                                                          |
| UVC lampa nesvieti               | Sieťová zástrčka nie je zasunutá                        | Zasuňte sieťovú zástrčku                                                                                                                                                                                                                                             |
|                                  | UVC žiarovka je chybná                                  | Vymeňte UVC žiarovku                                                                                                                                                                                                                                                 |
|                                  | Prípojka je chybná                                      | Skontrolujte prípojku elektrického prúdu                                                                                                                                                                                                                             |
|                                  | UVC žiarovka sa prehrieva                               | <ul style="list-style-type: none"> <li>• Po vychladnutí sa UVC žiarovka opäť automaticky zapne.</li> <li>• Pri silnom snežnom žiarení prístroj zakryte strieškou</li> <li>• Zvýšte prietokové množstvo, aby ste zabránili silnému ohrevu vo vodnom telese</li> </ul> |

## 7 Čistenie a údržba



### VÝSTRAHA

Elektrické napätie môže spôsobiť smrť alebo ťažké poranenia.

- Pred prácou s prístrojom vytiahnite sieťovú zástrčku zo zásuvky.
- Zaisťte ho proti neúmyselnému opätovnému zapnutiu.



### POZOR

Kremičité sklo a UVC lampa sa môžu rozbiť a spôsobiť rezné poranenia.

- Pri všetkých prácach na UVC čističi dávajte pozor, aby ste predišli rezným poraneniam.
- Zabráňte otrasom, nárazom a prudkým pohybom, aby ste zabránili rozbitiu skla.



### UPOZORNENIE

Prístroj sa môže poškodiť, keď sa tok vody za výstupom náhle preruší (napr. posúvacím uzáverom). Náhle prerušenie môže spôsobiť krátkodobé zvýšenie tlaku nad 1 bar (vodný ráz).

- Vypnutie: Najprv vypnite čerpadlo a potom zatvorte posuvný uzáver. Pri prevádzke vo filtračnom systéme najprv vyraďte z prevádzky filtračný systém.
- Zapnutie: Najprv otvorte posuvný uzáver a potom zapnite čerpadlo. Pri prevádzke vo filtračnom systéme uveďte filtračný systém do prevádzky ako posledný.
- Alternatívne nainštalujte posuvný uzáver pred vstup.

## 7.1 Pravidelné práce

Prístroj sa musí pravidelne kontrolovať ohľadom jeho bezchybnej funkcie. V závislosti od doby prevádzky a znečistenia vody na to treba individuálne stanoviť časové intervaly. Čím vyššia je požiadavka na čistenie, tým častejšie sa musí prístroj kontrolovať.

## 7.2 Demontáž/montáž hlavy prístroja



### POZOR

Ultrafialové žiarenie UVC žiarovky môže spôsobiť popálenie očí alebo pokožky.

- UVC žiarovku nikdy neprevádzkujte mimo telesa.
- Z bezpečnostných dôvodov sa dá UVC žiarovka zapnúť až vtedy, keď je UVC čistič riadne osadený v prístroji.
- Pri použití viacerých Bitron Premium 120 W / 180 W: Na spínaciu skrinku pripojte len hlavy prístrojov jedného UVC čističa.



### POZOR

Horúci osvetľovací prostriedok. Nebezpečenstvo popálenia pri dotyku.

- Prístroj prepnite do stavu bez napätia a pred demontážou počkajte niekoľko minút, kým osvetľovací prostriedok vychladne.

Postupujte nasledovne:

M

1. Stlačte poistný háčik a potom otočte hlavu prístroja asi o 30 stupňov proti smeru hodinových ručičiek a opatrne vyberte.
  - Dbajte na to, aby sa transportný chránič na rúrke z kremenného skla nestratil.
2. Hlavu prístroja opatrne osadte otočenú o ca 30 stupňov na podstavec a otočte v smere hodinových ručičiek, kým nepočuť zapadnutie hlavy prístroja.
  - Transportný chránič musí byť osadený na rúrke z kremenného skla.

## 7.3 Čistenie kremičitého skla

Predpoklad:

- Hlava prístroja je odobratá. (→ Demontáž/montáž hlavy prístroja)

Postupujte nasledovne:

1. Vlhkou handrou utrite rúrku z kremičitého skla.
2. O-kružok na hlave prístroja skontrolujte na poškodenia a v prípade potreby ho vymeňte.
3. Po skončení prác namontujte hlavu prístroja. (→ Demontáž/montáž hlavy prístroja)

## 7.4 Výmena UVC lampy

UVC žiarivku vymeňte najneskôr po 8 000 hodinách prevádzky. Tým sa zaručí optimálny výkon filtra.

- Bitron Premium 120 W / 180 W: Vymeňte všetky UVC žiarovky.



### VÝSTRAHA

Dotyk elektrických vedení vedúcich prúd môže spôsobiť smrť alebo ťažké poranenia.

- Pred prácou s prístrojom vytiahnite sieťovú zástrčku zo zásuvky.



### UPOZORNENIE

- V rúrke z kremenného skla sa môže tvoriť kondenzovaná voda. Tejto kondenzovanej vode sa nedá zabrániť a nemá žiadny vplyv na funkciu a bezpečnosť prístroja.
- Rúrka z kremenného skla sa môže v priebehu času doškriabať alebo sa stane nepriehľadnou. V tomto prípade už nie je daný dostatočný čistiaci výkon UVC žiarovky.. Rúrka z kremenného skla sa musí vymeniť.

Predpoklad:

- Hlava prístroja je odobratá. (→ Demontáž/montáž hlavy prístroja)

Postupujte nasledovne:

N

1. Skrutkovačom uvoľnite poistnú skrutku na prevlečnej matici na kremičitom skle.
2. Odskrutkujte prevlečnú maticu proti smeru hodinových ručičiek a kremenné sklo opatrne vytiahnite miernym otáčaním.
  - Prudké nárazy môžu kremičité sklo alebo pod ním nainštalovanú UVC lampu poškodiť.
3. Opatrne vytiahnite ochranu žiarovky z UVC žiarovky, potom vytiahnite tieniaci kryt pred podstavcom a nakoniec UVC žiarovku z podstavca. Vymeňte za novú UVC lampu.
  - Používajte len UVC lampu, ktorá zodpovedá technickým údajom prístroja. (→ Technické údaje)
  - Po výmene lampy opäť osadte tieniaci kryt a ochranu lampy.
4. Opatrne posuňte kremenné sklo s prevlečnou maticou a O-krúžkom na UVC žiarovku.
  - Dbajte na to, aby sa O-krúžok medzi prevlečnou maticou a závitom nachádzal na UVC čističi, aby sa kremičité sklo vodotesne uzavrelo.
5. Prevlečnú maticu utiahnite v smere hodinových ručičiek až na doraz. Potom utiahnite poistnú skrutku na prevlečnej matici.

## 8 Uloženie/prezimovanie

Zariadenie nie je mrazuvzdorné a pri očakávanom mraze sa musí odinštalovať a uskladniť.

Zariadenie sa skladuje nasledovne:

- Zariadenie dôkladne vyčistite, skontrolujte ohľadom poškodení a poškodené diely vymeňte.
- Vypusťte prístroj do tej miery, ako je len možné, vykonajte dôkladné čistenie a skontrolujte prípadné poškodenie.
- Všetky hadice, potrubia a pripojenia čo možno v najväčšej miere vyprázdňte.
- Elektrické prípojky chráňte pred vlhkosťou a nečistotami.
- Skladujte čerpadlo ponorené a chráňte ho pred mrazom.
- Otvorené zástrčkové spojenia chráňte pred vlhkosťou a nečistotami.

## 9 Súčasti podliehajúce opotrebeniu

- UVC-žiarivka, kremičité sklo a O-krúžok pre kremičité sklo

## 10 Náhradné diely

S originálnymi dielmi od firmy OASE zostane prístroj bezpečný a bude aj naďalej spoľahlivo fungovať.

Výkresy náhradných dielov a náhradné diely možno nájsť na našich internetových stránkach.



[www.oase-livingwater.com/spareparts](http://www.oase-livingwater.com/spareparts) INT

## 11 Likvidácia



### UPOZORNENIE

Tento prístroj sa nesmie likvidovať spolu s domovým odpadom.

- Prístroj znefunkčnite odrezaním kábla a zlikvidujte ho cez príslušný zberný systém.
- UVC lampu zlikvidujte prostredníctvom určeného systému spätného odberu.

## 12 Technické údaje

### 12.1 Údaje o prístroji

| Bitron Premium                                  |                  |     | 60 W                          | 120 W                         | 180 W                         |
|-------------------------------------------------|------------------|-----|-------------------------------|-------------------------------|-------------------------------|
| Napájacie napätie                               |                  |     | 220 – 240 V AC,<br>50 – 60 Hz | 220 – 240 V AC,<br>50 – 60 Hz | 220 – 240 V AC,<br>50 – 60 Hz |
| Príkon                                          |                  | W   | 60                            | 120                           | 180                           |
| Trieda krytia                                   | Hlava prístroja  |     | IP68                          | IP68                          | IP68                          |
|                                                 | Spínacia skrinka |     | –                             | IP44                          | IP44                          |
| UVC žiarovky                                    | typ              |     | 1 × 60 W TC-L (UV-C)          | 2 × 60 W TC-L (UV-C)          | 3 × 60 W TC-L (UV-C)          |
|                                                 | Životnosť        | h   | 8000                          | 8000                          | 8000                          |
| Teplota vody                                    | Dovolený rozsah  | °C  | +4 ... +35                    | +4 ... +35                    | +4 ... +35                    |
| Sieťový kábel                                   | Dĺžka            | m   | 5                             | 5                             | 5                             |
| Prípojný kábel spínacej skrinky/hlavy prístroja | Dĺžka            | m   | –                             | 1,8                           | 1,8                           |
| Vstup                                           | Prípojka         |     | DN 110                        | DN 110                        | DN 110                        |
| Výstup                                          | Prípojka         |     | DN 110                        | DN 110                        | DN 110                        |
| Prietokové množstvo                             | minimálne        | l/h | 5000                          | 8000                          | 10000                         |
|                                                 | maximálne        | l/h | 40000                         | 70000                         | 100000                        |
|                                                 | odporúčané       | l/h | 16500                         | 33000                         | 50000                         |
| Prevádzkový tlak                                | maximálne        | bar | 0,6                           | 0,6                           | 0,6                           |
| Tlak čerpadla                                   | maximálne        | bar | 1                             | 1                             | 1                             |
| Rozmery                                         | Dĺžka            | mm  | 210                           | 360                           | 384                           |
|                                                 | Šírka            | mm  | 280                           | 358                           | 388                           |
|                                                 | Výška            | mm  | 681                           | 681                           | 681                           |
| Hmotnosť                                        | bez vody         | kg  | 7,6                           | 13,6                          | 16,9                          |
|                                                 | s vodou          | kg  | 21,0                          | 40,5                          | 50,2                          |

### 12.2 Dezinfekčný výkon







|                             | Prietokové množstvo | UVC výkon | Množstvo energie na dezinfekciu |
|-----------------------------|---------------------|-----------|---------------------------------|
| <b>Bitron Premium 60 W</b>  | 16500 l/h           | 60 W      | 12 mWs/cm <sup>2</sup>          |
|                             | 18000 l/h           | 60 W      | 12 mWs/cm <sup>2</sup>          |
| <b>Bitron Premium 120 W</b> | 30000 l/h           | 60 W      | 7,2 mWs/cm <sup>2</sup>         |
|                             |                     | 120 W     | 12 mWs/cm <sup>2</sup>          |
|                             |                     | 60 W      | 12 mWs/cm <sup>2</sup>          |
| <b>Bitron Premium 180 W</b> | 19800 l/h           | 60 W      | 12 mWs/cm <sup>2</sup>          |
|                             | 38700 l/h           | 60 W      | 9,2 mWs/cm <sup>2</sup>         |
|                             |                     | 120 W     | 12 mWs/cm <sup>2</sup>          |
|                             | 50000 l/h           | 60 W      | 4,7 mWs/cm <sup>2</sup>         |
|                             |                     | 120 W     | 9,2 mWs/cm <sup>2</sup>         |
|                             |                     | 180 W     | 12 mWs/cm <sup>2</sup>          |

12 mWs/cm<sup>2</sup> Potrebne množstvo energie na deaktiváciu *Chlorella vulgaris* ((jednobunkové zelené riasy)  
 5,5 mWs/cm<sup>2</sup> Potrebne množstvo energie na deaktiváciu *Pseudomonas aeruginosa*

### 12.3 Hodnoty vody

| typ            | Dĺžka kábla   | Bazénová voda    |
|----------------|---------------|------------------|
| Hodnota pH     | 7,2 ... 7,6   | 7,2 ... 7,6      |
| Tvrdosť        | 8 ... 15 DH   | 8 ... 15 DH      |
| Voľný chlór    | <0,3 mg/l     | 0,3 ... 0,6 mg/l |
| Obsah chloridu | <250 mg/l     | <200 mg/l        |
| Celková sušina | <50 mg/l      | <50 mg/l         |
| Teplota        | +4 ... +35 °C | +4 ... +30 °C    |

### 13 Symboly na prístroji

|                                                                                                     |                                                                                                              |
|-----------------------------------------------------------------------------------------------------|--------------------------------------------------------------------------------------------------------------|
| <b>IP68</b>  0.1 m | Úplná ochrana proti dotyku, odolnosť proti prachu, ochrana proti trvalému ponoreniu do hĺbky 0,1 m.          |
| <b>IP44</b>                                                                                         | Ochrana proti dotyku s nebezpečnými dielmi s predmetmi do priemeru 1 mm.<br>Ochrana proti striekajúcej vode. |
|                    | Nebezpečné UVC žiarenie.                                                                                     |
|                    | Chráňte pred priamym slnečným žiarením.                                                                      |
|                   | V prípade mrazu prístroj odvodnite.                                                                          |
|                  | Nelikvidujte s normálnym domovým odpadom.                                                                    |
|                  | Prečítajte si a dodržiavajte návod na použitie.                                                              |

## **OPOZORILO**

- To napravo lahko uporabljajo otroci, stari 8 let in več, ter osebe z zmanjšanimi telesnimi, zaznavnimi ali psihičnimi sposobnostmi ali osebe s pomanjkanjem izkušenj in znanja, če so pri tem pod nadzorom ali so bile seznanjene z varno uporabo naprave in razumejo posledične nevarnosti.
- Otroci se ne smejo igrati z napravo.
- Čiščenja in uporabniškega vzdrževanja ne smejo izvajati otroci, ki so brez nadzora.
- Napravo morate zavarovati z varovalno napravo za okvarni tok z odmero okvarnega toka maksimalno 30 mA.
- Napravo smete priključiti samo, če se električni podatki naprave ujemajo s podatki električnega napajanja. Podatke o napravi najdete na tipski tablici na napravi, na embalaži ali v teh navodilih.
- Možnosti smrti ali hudih telesnih poškodb zaradi električnega udara! Preden posegate v vodo, odklopite z omrežja vse naprave, ki se nahajajo v vodi.
- Okvarjene priključne napeljave ni mogoče zamenjati. Odvrzite napravo med odpadke.

|       |                                                                      |     |
|-------|----------------------------------------------------------------------|-----|
| 1     | Opozorila k navodilom za uporabo .....                               | 235 |
| 1.1   | Opozorila v teh navodilih .....                                      | 235 |
| 1.2   | Reference v teh navodilih .....                                      | 235 |
| 2     | Varnostna navodila .....                                             | 235 |
| 2.1   | Priključitev na električno omrežje .....                             | 235 |
| 2.2   | Varna uporaba .....                                                  | 236 |
| 3     | Opis izdelka .....                                                   | 236 |
| 3.1   | Pregled 236 .....                                                    |     |
| 3.2   | Pravilna uporaba .....                                               | 236 |
| 4     | Postavitev in priklop .....                                          | 237 |
| 4.1   | Načrtovanje postavitve .....                                         | 237 |
| 4.2   | Oddaljenost do ribnika .....                                         | 237 |
| 4.3   | Individualna postavitve UVC čistilca .....                           | 237 |
| 4.3.1 | Navpična montaža UVC-čistilca .....                                  | 237 |
| 4.3.2 | Vodoravna montaža UVC-čistilca .....                                 | 237 |
| 4.4   | Vgradnja filtrirnega sistema ProfiClear Premium Gravitation .....    | 238 |
| 4.4.1 | Kombinacije UVC čistilec/črpalka filtra .....                        | 238 |
| 4.4.2 | Montaža UVC-čistilca .....                                           | 239 |
| 4.5   | Vgradnja filtrirnega sistema ProfiClear Premium XL Gravitation ..... | 239 |
| 4.5.1 | Kombinacije UVC čistilec/črpalka filtra .....                        | 239 |
| 4.5.2 | Montaža UVC-čistilca .....                                           | 240 |
| 4.5.3 | Povezava dveh UVC-čistilcev v vrsti .....                            | 240 |
| 4.6   | Vgradnja na filtrirni sistem XL s črpalko .....                      | 240 |
| 4.6.1 | Montaža UVC-čistilca .....                                           | 240 |
| 4.7   | Namestite stikalno omarico .....                                     | 241 |
| 5     | Zagon 241 .....                                                      |     |
| 5.1   | Vklop / izklop .....                                                 | 241 |
| 5.2   | Preverjanje delovanja .....                                          | 242 |
| 6     | Odpravljanje motenj .....                                            | 242 |
| 7     | Čiščenje in vzdrževanje .....                                        | 242 |
| 7.1   | Redna opravila .....                                                 | 243 |
| 7.2   | Snemanje/vgradnja glave naprave .....                                | 243 |
| 7.3   | Očistite kremenovo steklo .....                                      | 243 |
| 7.4   | Menjava UVC svetilke .....                                           | 244 |
| 8     | Skladiščenje/Prezimovanje .....                                      | 244 |
| 9     | Deli, ki se obrabijo .....                                           | 245 |
| 10    | Nadomestni deli .....                                                | 245 |
| 11    | Odlaganje odpadkov .....                                             | 245 |
| 12    | Tehnični podatki .....                                               | 245 |
| 12.1  | Podatki o napravi .....                                              | 245 |
| 12.2  | Jakost dezinfekcije .....                                            | 246 |
| 12.3  | Vodne vrednosti .....                                                | 246 |
| 13    | Simboli na napravi .....                                             | 246 |

## 1 Opozorila k navodilom za uporabo

Z nakupom tega izdelka **Bitron Premium** ste dobro izbrali.

Pred prvo uporabo natančno preberite navodila za uporabo naprave in dobro spoznajte napravo. Vsa dela na in z tem aparatom se smejo izvajati samo v skladu s pričujočimi navodili za uporabo.

Obvezno upoštevajte varnostna navodila za varno in pravilno uporabo.

Navodila za uporabo skrbno shranite. V primeru menjave lastnika priložite napravi tudi navodila za uporabo.

### 1.1 Opozorila v teh navodilih

Opozorila v teh navodilih so razvrščena s signalnimi besedami, ki prikazujejo stopnjo nevarnosti.



#### OPAZORILO

- Opisuje morebitno nevarno situacijo.
- Pri neupoštevanju lahko pride do smrti ali hudih telesnih poškodb.



#### PREDVIDNO

- Opisuje morebitno nevarno situacijo.
- Pri neupoštevanju lahko pride do lahkih ali majhnih telesnih poškodb.



#### OPOMBA

Informacije, ki so namenjene boljšemu razumevanju ali preprečevanju morebitne materialne ali okoljske škode.

### 1.2 Reference v teh navodilih

- A Sklic na eno sliko, npr. sliko A.
- Sklic na neko drugo poglavje.

## 2 Varnostna navodila

### 2.1 Priključitev na električno omrežje

- Električne instalacije morajo ustrezati nacionalnim graditeljskim določilom in jih sme prevzeti samo strokovnjak za elektriko.
- Oseba velja za strokovnjaka za elektriko, ko je kvalificiran zaradi svoje strokovne izobrazbe, znanja in izkušenj in je upravičen, da poveri in presodi delo in ga izvede. Delo strokovnjaka zajema tudi spoznavanje možnih nevarnosti in opazovanje zadevnih regionalnih in nacionalnih norm, predpisov in določil.
- Če imate kakršnakoli vprašanja in probleme, se obrnite na strokovnjaka.
- Napravo smete priključiti samo, če se električni podatki naprave ujemajo s podatki električnega napajanja. Podatke o napravi najdete na tipski tablici na napravi, na embalaži ali v teh navodilih.
- Podaljšek napeljave in električni delilnik (npr. razdelilniki z več vtičnicami) morata biti primerna za uporabo na prostem (zaščiten pred škropljenjem).
- Vtično povezavo zaščitite pred vlago.
- Napravo je dovoljeno priključiti le v instalirano vtičnico, ki je v skladu s predpisi.
- Ozemljite napravo. Ozemljitveni vod priklopite na neuporabljeno odprtino na ohišju.
- Najvišja dovoljena obremenitev tokokroga se lahko ob določeni kombinaciji naprav filtrirnega sistema ProfiClear Premium preseže. Naprave, ki jih je treba povezati, razdelite na več tokokrogov.

## 2.2 Varna uporaba

- Naprave s poškodovanim električnim vodom ni dovoljeno uporabljati.
- V primeru poškodovanega ohišja naprave ne smete uporabljati.
- Naprave med nošenjem ne držite ali vlecite za električni kabel.
- Na napravi ni dovoljeno izvajati tehničnih sprememb.
- Na napravi opravljajte samo tista dela, ki so opisana v teh navodilih. Če težav ni mogoče odpraviti, se obrnite na pooblaščen servisno službo ali v primeru dvoma na proizvajalca.
- Vode polagajte tako, da so zaščiteni pred poškodbami, hkrati pa pazite, da nihče ne more pasti čez njih.
- Za napravo uporabljajte samo originalne nadomestne dele in pribor.
- Ohišje naprave ali pripadajočih delov odpirajte samo, če ste v teh navodilih izrecno pozvani k temu.

## 3 Opis izdelka

**Bitron Premium** z UVC-sevanjem uničuje alge in patogene bakterije v ribnikih. Zmogljiva glava naprave z UVC-žarnico se nahaja v ohišju iz legiranega jekla V2A z optimiziranim pretokom, skozi katerega se pretaka ribniška voda, ki jo je treba dezinficirati.

- Naprava je še posebej primerna za uporabo na filtrirnih sistemih OASE ProfiClear Premium.

### 3.1 Pregled

| □ A | Število        |       |       | Opis                                                                                                         |
|-----|----------------|-------|-------|--------------------------------------------------------------------------------------------------------------|
|     | Bitron Premium |       |       |                                                                                                              |
|     | 60 W           | 120 W | 180 W |                                                                                                              |
| 1   | 1              | 2     | 3     | Glava naprave UVC-čistilca                                                                                   |
| 2   | 1              | 2     | 3     | Kontrolno okence, prikaz funkcij                                                                             |
| 3   | 1              | 1     | 1     | Izhod DN 110                                                                                                 |
| 4   | 1              | 1     | 1     | Vodno ohišje                                                                                                 |
| 5   | 2              | 2     | 2     | Pritrdilni kotnik za stensko montažo ali postavev na tla                                                     |
| 6   | 2              | 2     | 2     | Pritrdilni kotnik za pritrditev na odtočni modul ali Individual Modul filtrirnega sistema ProfiClear Premium |
| 7   | 1              | 1     | 1     | Cevna manšeta DN 110 za priklp na odtočni modul ali Individual Modul filtrirnega sistema ProfiClear Premium  |
| 8   | 1              | 1     | 1     | Priložen paket z vijaki za pritrditev                                                                        |
| 9   | 1              | 1     | 1     | Vhod DN 110                                                                                                  |
| 10  | -              | 2     | 3     | Vtični spojnik za primer servisa povezuje UVC-čistilec s stikalno omarico (11)                               |
| 11  | -              | 1     | 1     | Stikalna omarica za ločen vklop/izklop UVC čistilca                                                          |
| 12  | -              | 1     | 1     | Pritrdilni kotnik za standardno namestitvev stikalne omarice (11) vodnega ohišja (4)                         |
| 13  | 1              | -     | -     | Gumijasti podstavek za AquaMax Eco Gravity 10000/15000/20000                                                 |
| 14  | 1              | -     | -     | Ekscentrična gumijasta objemka, 110 mm na notranji navoj G2                                                  |

### 3.2 Pravilna uporaba

Izdelek, opisan v tem priročniku, uporabljajte le na naslednji način:

- Za čiščenje vrtnih ribnikov.
- Obratovanje ob upoštevanju tehničnih podatkov. (→ Tehnični podatki)
- Samo za zasebno uporabo.

Za napravo veljajo naslednje omejitve:

- UVC-žarnice nikoli ne uporabljajte izven ohišja ali v druge namene. Sevanje UVC je tudi v majhnih količinah škodljivo za oči in kožo.
- Nikoli ne filtrirajte drugih tekočin kot vodo.
- Nikoli ne delajte brez pretoka vode.
- Ne uporabljajte za sterilizacijo pitne vode ali drugih tekočin.
- Ne uporabljajte v povezavi s kemikalijami, živili, lahko vnetljivimi ali eksplozivnimi materiali.

## 4 Postavitev in priklop

### 4.1 Načrtovanje postavitve

- Podjetje OASE priporoča, da prek UVC čistilca na uro preteče najmanj 55 % količine vode ribnika. Na ta način se zagotovi, da je stopnja dezinfekcije višja od stopnje rasti bakterij.
- Odvisno od uporabe, se za montažo in priključitev uporabi specifičen montažni material.
  - Specifičen montažni material vam podjetje OASE ponuja na svoji domači strani ali v katalogu »Voda in vrt«.
  - »Pomoč za načrtovanje 60 W / 120 W / 180 W« vsebuje vse informacije o uporabi, izbiri ustreznih črpalk kot tudi o zahtevanem montažnem materialu. Pomoč za načrtovanje lahko prenesete prek povezave [www.oase-livingwater.com](http://www.oase-livingwater.com).

### 4.2 Oddaljenost do ribnika

B

Napravo je treba namestiti zunaj ribnika, vendar je varno pred občasnim poplavljanjem.

- Glava naprave mora stati tako, da je večinoma suha.
- Bitron 120 W / 180 W: Stikalna omarica mora biti postavljen vsaj 2 m stran od roba ribnika.

### 4.3 Individualna postavitvev UVC čistilca

- UVC čistilec smete montirati samo vodoravno navzdol ali navpično na trdno podlago.
  - V primeru horizontalne montaže, mora biti vhod za priklop črpalke spodaj, da se v vodnem ohišju UVC čistilca ne bo mogel kopičiti zrak.
  - Upoštevajte dovolj prostora za gibanje med vzdrževalnimi deli. Za demontažo in montažo glave naprave, je treba zagotoviti najmanj 600 mm prostora.
- Pri montaži pod nivo vode namestite vlečni zasun v cevni sistem za dovajanje vode, tako da boste lahko za reguliranje pretoka vode ali pri vzdrževalnih delih napravo delno ali povsem zaprli.
  - Priporočilo: Zasun DN 110 (art. OASE – 27171).
- Pri postavitvi črpalke na suho, je treba priključne navoje na strani s tlakom in na strani, kjer se voda sesa, zatesniti s teflonskim trakom.

#### 4.3.1 Navpična montaža UVC-čistilca

Za montažo uporabite ustrezen pritrdilni material (vijaki, zatiči).

- Izberite takšen pritrdilni material, da bo naprava stala varno. Upoštevajte težo z vodo napolnjene naprave. (→ Tehnični podatki)

Postopek je naslednji:

C, D

1. Na podlagi označite položaje za vijake.
2. Izvrtajte luknje in napravo trdno pričvrstite na podlago.
3. Priključite vhod in izhod.
  - Vstopni montažni (IN): Dodatna oprema OASE 73751, 77191 in cev  $\varnothing$  50 mm do črpalke.
  - Izstopni montažni material (OUT): Dodatna oprema OASE 73751 za priključno cev DN 110.
  - Cev DN 110 zavarujte pred zdrsom.
4. Bitron Premium 120 W /180 W: Stikalno omarico pritrdite na vodno ohišje. (→ Namestite stikalno omarico)

#### 4.3.2 Vodoravna montaža UVC-čistilca

Za montažo uporabite ustrezen pritrdilni material (vijaki, zatiči) s pritrdilnimi kotniki.

- Izberite pritrdilni material, ki bo varno držal breme. Upoštevajte težo z vodo napolnjene naprave. (→ Tehnični podatki)

Postopek je naslednji:

C, E

1. Na podlagi označite položaje za vijake.
2. Izvrtajte luknje in stenske nosilce trdno pričvrstite na podlago.
3. Z maticami in vijaki iz priloženega pribora napravo montirajte na stenske nosilce.
4. Priključite vhod in izhod.
  - Vstopni montažni (IN): Dodatna oprema OASE 73752, 73756 in cev  $\varnothing$  50 mm do črpalke.
  - Izstopni montažni material (OUT): Dodatna oprema OASE 73751 za priključno cev DN 110.
  - Cev DN 110 zavarujte pred zdrsom.
5. Bitron Premium 120 W / 180 W: Stikalno omarico pritrdite na vodno ohišje. (→ Namestite stikalno omarico)

#### 4.4 Vgradnja filtrirnega sistema ProfiClear Premium Gravitation

Naprave Bitron Premium 60 W / 120 W / 180 W se uporabljajo s ProfiClear Premium v sistemu gravitacijskega filtriranja. UVC čistilec montirajte v individualni modul ProfiClear Premium oz. v komoro črpalke ProfiClear Premium Compact/Classic. Postopek montaže je pri obeh modulih enak.

##### 4.4.1 Kombinacije UVC čistilec/črpalka filtra

| Bitron Premium | AquaMax Eco                               | Montažni material                |                     | Slika: vgradnja, glejte stran 13 |                                                                                                                                                                                                                                     |
|----------------|-------------------------------------------|----------------------------------|---------------------|----------------------------------|-------------------------------------------------------------------------------------------------------------------------------------------------------------------------------------------------------------------------------------|
|                |                                           | Dodatna oprema OASE; št. art.    | Cev                 | Opomba                           |                                                                                                                                                                                                                                     |
| <b>60 W</b>    | Gravity 10000/15000/20000                 | 73752, 73758                     | –                   | a                                | Dodatna oprema OASE je v obsegu dobave naprave Bitron Premium 60 W.                                                                                                                                                                 |
|                | Premium 6000/8000/10000/12000/16000/20000 | 73750, 73536, 73752              | –                   | b                                | Črpalko je treba dvigniti v končno pozicijo. Vgradnja črpalke brez ohišja filtra in z montiranim nosilcem za črpalko EC2. Dodatna oprema OASE 75752 je v obsegu dobave naprave Bitron Premium 60 W.                                 |
|                | Titanium 31000                            | 48597, 2x 73750                  | –                   | –                                | Tehnično gledano, mogoče, a kombinacija se ne priporoča, sistem OASE ne ponuja objemk za prikllop črpalke.                                                                                                                          |
|                | Titanium 51000                            | 73658, 2x 73750                  | –                   | –                                | Tehnično gledano, mogoče, a kombinacija se ne priporoča, sistem OASE ne ponuja objemk za prikllop črpalke.                                                                                                                          |
|                | Expert 21000/26000/36000/44000            | 73536, 1x/2x 73750, 73752, 73756 | $\varnothing$ 50 mm | c                                | Individualni modul ProfiClear Premium: Lahko, da sta obe košari sita nekoliko naprej ali pa košari sita odstranite ali demontirajte ročaj/držalo črpalke. Dodatna oprema OASE 75752 je v obsegu dobave naprave Bitron Premium 60 W. |
| <b>120 W</b>   | Gravity 10000/15000/20000                 | 73752, 73756, 73758              | $\varnothing$ 50 mm | d                                |                                                                                                                                                                                                                                     |
|                | Premium 8000/10000/12000/16000/20000      | 73536, 73750, 73752, 73756       | $\varnothing$ 50 mm | e                                | Vgradnja črpalke brez ohišja filtra in z montiranim nosilcem za črpalko EC2                                                                                                                                                         |
|                | Titanium 31000                            | 48597, 2x 73750, 73755           | –                   | f                                | Montaža in demontaža zahtevata veliko moči.                                                                                                                                                                                         |
|                | Titanium 51000                            | 73658, 2x 73750                  | –                   | –                                | Tehnično gledano, mogoče, a kombinacija se ne priporoča, sistem OASE ne ponuja objemk za prikllop črpalke.                                                                                                                          |
|                | Expert 21000/26000/36000/44000            | 73536, 1x/2x 73750, 73752, 73756 | $\varnothing$ 50 mm | g                                | Individualni modul ProfiClear Premium: Lahko, da je košara sita nekoliko naprej ali pa košaro sita odstranite ali demontirajte ročaj/držalo črpalke                                                                                 |
| <b>180 W</b>   | Gravity 10000/15000/20000                 | 73752, 73756, 73758              | $\varnothing$ 50 mm | h                                |                                                                                                                                                                                                                                     |
|                | Premium 10000/12000/16000/20000           | 73536, 73750, 73752, 73756       | $\varnothing$ 50 mm | i                                | Vgradnja črpalke brez ohišja filtra in z montiranim nosilcem za črpalko EC2                                                                                                                                                         |
|                | Titanium 31000                            | 48597, 2x 73750, 73755           | –                   | j                                | Montaža in demontaža zahtevata veliko moči.                                                                                                                                                                                         |
|                | Titanium 51000                            | 73658, 2x 73750                  | –                   | –                                | Tehnično gledano, mogoče, a kombinacija se ne priporoča, sistem OASE ne ponuja objemk za prikllop črpalke.                                                                                                                          |
|                | Expert 21000/26000/36000/44000            | 73536, 1x/2x 73750, 73752, 73756 | $\varnothing$ 50 mm | k                                | Individualni modul ProfiClear Premium: Lahko, da je košara sita nekoliko naprej ali pa košaro sita odstranite ali demontirajte ročaj/držalo črpalke                                                                                 |

#### 4.4.2 Montaža UVC-čistilca

Postopek je naslednji:

F

1. Odprite cevno objemko cevne manšete DN 110 in manšeto potisnite na izhod UVC čistilca.
2. UVC čistilec namestite v posodo, izhod s pomočjo cevne manšete povežite z izhodom posode.  
Zategnite cevno manšeto.
3. UVC čistilec pritrdite na posodo s pritrdilnimi kotniki.
  - Pritrdilni kotniki se pričvrstijo na UVC čistilec in steno posode.
  - Če jih ni na razpolago, luknje v steno posode izvrtajte naknadno.
4. Izhod oskrbe črpalke povežite z vhodom UVC čistilca.
  - Montažni material: (→ Kombinacije UVC čistilec/črpalka filtra)
5. Vstavite košari sita in priključni kabel pričvrstite s spono.
6. Stikalno omarico obesite na vijake stene posode na zunanji strani. (→ Namestite stikalno omarico)
  - Pri posodah, ki nimajo možnosti za obešanje, luknje izvrtajte naknadno in za obešanje uporabite vijake iz priloženega pribora.

#### 4.5 Vgradnja filtrirnega sistema ProfiClear Premium XL Gravitation

V filtrirne sisteme ProfiClear Premium XL Gravitation se v ProfiClear Premium XL odtočni modul sistema gravitacijskega filtriranja vgradijo naprave Bitron Premium 60 W / 120 W / 180 W.

##### 4.5.1 Kombinacije UVC čistilec/črpalka filtra

| Bitron Premium | AquaMax Eco                               | Montažni material                      | Slika: vgradnja, glejte stran 15 |                                                                                                                                                         |
|----------------|-------------------------------------------|----------------------------------------|----------------------------------|---------------------------------------------------------------------------------------------------------------------------------------------------------|
|                |                                           | Dodatna oprema OASE; št. art.          |                                  | Opomba                                                                                                                                                  |
| 60 W           | Gravity 10000/15000/20000                 | 73752, 73758                           | a                                | Dodatna oprema OASE je v obsegu dobave naprave Bitron Premium 60 W.                                                                                     |
|                | Premium 6000/8000/10000/12000/16000/20000 | 73750, 73536, 73752                    | b                                | Uporaba črpalke brez ohišja filtra, a z montiranim nosilcem za črpalke EC2<br>Dodatna oprema OASE 73752 je v obsegu dobave naprave Bitron Premium 60 W. |
|                | Titanium 31000                            | 48597, 2× 73750                        |                                  | Tehnično gledano, mogoče, a kombinacija se ne priporoča, sistem OASE ne ponuja objemk za priklp črpalke.                                                |
|                | Titanium 51000                            | 2× 73750, 73658                        |                                  | Tehnično gledano, mogoče, a kombinacija se ne priporoča, sistem OASE ne ponuja objemk za priklp črpalke.                                                |
|                | Expert 21000/26000/36000/44000            | 2× 73750, 73752, 73536                 | c                                | Dodatna oprema OASE 73752 je v obsegu dobave naprave Bitron Premium 60 W.                                                                               |
| 120 W          | Gravity 10000/15000/20000                 | 73752, 73757, 73758                    | d                                |                                                                                                                                                         |
|                | Premium 8000/10000/12000/16000/20000      | 73536, 73750, 73752, 73757             | e                                | Uporaba črpalke brez ohišja filtra, a z montiranim nosilcem za črpalke EC2                                                                              |
|                | Titanium 31000                            | 48597, 2× 73750, 73753                 | f                                |                                                                                                                                                         |
|                | Titanium 51000                            | 2× 73750, 73658, 73754                 | g                                |                                                                                                                                                         |
|                | Eco Expert 21000/26000/36000/44000        | 73536, 1×/2× 73750, 73752, 1×/2× 73757 | h                                |                                                                                                                                                         |
| 180 W          | Gravity 10000/15000/20000                 | 73752, 73757, 73758                    | i                                |                                                                                                                                                         |
|                | Premium 10000/12000/16000/20000           | 73536, 73750, 73752, 73757             | j                                | Uporaba črpalke brez ohišja filtra, a z montiranim nosilcem za črpalke EC2                                                                              |
|                | Titanium 31000                            | 48597, 2× 73750, 73753                 | k                                |                                                                                                                                                         |
|                | Titanium 51000                            | 73658, 2× 73750, 73754                 | l                                |                                                                                                                                                         |
|                | Expert 21000/26000/36000/44000            | 73536, 1×/2× 73750, 73752, 1×/2× 73757 | m                                |                                                                                                                                                         |

#### 4.5.2 Montaža UVC-čistilca

Postopek je naslednji:

G

1. Odprite cevno objemko cevne manšete DN 110 in manšeto potisnite na izhod UVC čistilca.
2. UVC čistilec namestite v posodo, izhod s pomočjo cevne manšete povežite z izhodom posode. Zategnite cevno manšeto.
3. UVC čistilec pritrdite na posodo s pritrdilnimi kotniki.
  - Pritrdilni kotniki se pričvrstijo na UVC čistilec in steno posode.
4. Izhod oskrbe črpalka povežite z vhodom UVC čistilca.
  - Montažni material: (→ Kombinacije UVC čistilec/črpalka filtra)
5. Stikalno omarico obesite na vijake stene posode na zunanji strani. (→ Namestite stikalno omarico)

#### 4.5.3 Povezava dveh UVC-čistilcev v vrsti

Da lahko tudi pri večjih količinah pretoka zagotovite dobro dezinfekcijo, lahko na izhod posode dodatno namestite še en UVC čistilec.

Postopek je naslednji:

H

1. Drug UVC čistilec namestite zunaj, pred izhod iz posode in ga z njim povežite.
  - Montažni material za vzpostavitev sistema ProfiClear Premium XL z odtočnim modulom gravitacijskega filtriranja. Podnožje, višina 110 mm.
  - Montažni material za postavev na individualni modul ProfiClear Premium in komoro črpalke ProfiClear Premium Compact Classic: Podnožje, višina 120 mm.
  - Montažni material za povezavo z izhodom posode: Dodatna oprema OASE 73751
  - Montažni material za izhod UVC čistilca: Dodatna oprema OASE 73751 za priključno cev DN 110.
2. UVC čistilec pritrdite na posodo s pritrdilnimi kotniki (dodatna oprema OASE 77192).
  - Pritrdilni kotniki se pričvrstijo na UVC čistilec in steno posode.
3. Bitron Premium 120 W /180 W: Stikalno omarico pritrdite na vodno ohišje. (→ Namestite stikalno omarico)

#### 4.6 Vgradnja na filtrirni sistem XL s črpalko

UVC čistilec se vgradi na vhod DN 110 sistema ProfiClear Premium TF-XL s črpalko.

- Pri postavitvi črpalke na suho, je treba priključne navoje na strani s tlakom in na strani, kjer se voda sesa, zatesniti s teflonskim trakom.

#### 4.6.1 Montaža UVC-čistilca

Postopek je naslednji:

I

1. Odprite cevno objemko cevne manšete in manšeto potisnite na izhod UVC čistilca.
  - Potreben montažni material: Dodatna oprema OASE 73751 (gumijasta objemka).
2. UVC čistilec namestite pred vhod DN 110 bobnastega filtra in povežite izhod z vhodom bobnastega filtra z gumijasto objemko. Zategnite zaponke gumijaste objemke.
3. Odvijte trikotno pločevino na UVC čistilcu.
  - UVC čistilec s trikotno pločevino pritrdite na posodo.
  - Trikotna pločevina je v obsegu dobave bobnastega filtra
4. Izhod oskrbe črpalka povežite z vhodom UVC čistilca.
  - Potreben montažni material: Dodatna oprema OASE 77191, 73751 in cev  $\varnothing$  50 mm.
5. Na UVC čistilec namestite stikalno napravo. (→ Namestite stikalno omarico)

#### 4.7 Namestite stikalno omarico

Samo Bitron Premium 120 W / 180 W



##### OPOZORILO

Električna napetost lahko povzroči smrt ali hude poškodbe.

- Če je UVC čistilec postavljen v čistilni posodi, stikalno omarico namestite vedno zunaj filtrirne posode, nikoli na UVC vodno ohišje.

J

Pri vgradnji na ProfiClear Premium TF-XL s črpalko ali ob individualni postavitvi, stikalno omarico na vodno ohišje namestite s pritrdilnimi kotniki in vijaki iz priloženega pribora.

K

Pri vgradnji v individualni modul ProfiClear Premium, komoro črpalke ProfiClear Premium Compact Classic ali ProfiClear Premium XL z odtočnim modulom gravitacijskega filtriranja stikalno omarico pritrdite na zunanjo steno posode.

- Vgradnja v individualni modul ProfiClear Premium in komoro črpalke ProfiClear Premium Compact Classic:
  - Na novih filtrirnih posodah so vijaki stikalne omarice montirani vnaprej.
  - Pri filtrirnih posodah brez vijakov za obešanje, je treba v steno posode luknje izvrtati naknadno in nato montirati vijake.
- Vgradnja v ProfiClear Premium XL z odtočnim modulom gravitacijskega filtriranja:
  - Vijaki za obešanje stikalne omarice so montirani vnaprej.

## 5 Zagon



##### PREVIDNO

Ultravijolično sevanje UVC-žarnice lahko opeče oči in kožo.



- UVC žarnice nikoli ne uporabljajte zunaj ohišja.
- Iz varnostnih razlogov lahko UVC-žarnico vklopite šele, ko je UVC čistilec ustrezno vgrajen v napravo.
- Ob uporabi več Bitron Premium 120 W / 180 W: Na stikalno omarico priklopite samo glave naprav enega UVC čistilca.



##### NASVET

- Najprej odprite obstoječe zaporne zasune, nato črpalko in šele nato UVC čistilec.
- Preverite, ali so vsi priključki dobro zatesnjeni.
- Ob uporabi sredstev za zagon filtra, zdravil in sredstev za nego ribnika, mora biti UVC čistilec izklopljen najmanj 36 ur.
- Preverite, ali so vsi priključki dobro zatesnjeni.
- Ob uporabi sredstev za zagon filtra, zdravil in sredstev za nego ribnika, mora biti UVC čistilec izklopljen najmanj 36 ur.

### 5.1 Vklop / izklop

|               | Bitron Premium 60 W                                                                                                                                                 | Bitron Premium 120 W                                                                                                                                       | Bitron Premium 180 W                                                                                                                                       |
|---------------|---------------------------------------------------------------------------------------------------------------------------------------------------------------------|------------------------------------------------------------------------------------------------------------------------------------------------------------|------------------------------------------------------------------------------------------------------------------------------------------------------------|
|               | –                                                                                                                                                                   |                                                                         |                                                                         |
| <b>Vklop</b>  | <ul style="list-style-type: none"> <li>• Omrežni vtič vtaknite v vtičnico.</li> <li>• Ko je vzpostavljena omrežna povezava, se naprava vklopi samodejno.</li> </ul> | <ul style="list-style-type: none"> <li>• Omrežni vtič vtaknite v vtičnico.</li> <li>• Prek stikalne omarice vklopite vsak UVC čistilec posebej.</li> </ul> | <ul style="list-style-type: none"> <li>• Omrežni vtič vtaknite v vtičnico.</li> <li>• Prek stikalne omarice vklopite vsak UVC čistilec posebej.</li> </ul> |
| <b>Izklop</b> | Izvlčite omrežni vtič.                                                                                                                                              | Izvlčite omrežni vtič ali prek stikalne omarice izklopite vsak posamezni UVC čistilec.                                                                     | Izvlčite omrežni vtič ali prek stikalne omarice izklopite vsak posamezni UVC čistilec.                                                                     |

## 5.2 Preverjanje delovanja

L

- Prikaz delovanja sveti, ko je UVC-žarnica vklopljena.
- Bitron Premium 120 W / 180 W: Svetla UVC lučka osvetljuje prikaz funkcij. Če osvetlitev prikaza funkcij ni močno, pomeni, da je UVC čistilec izklopljen. Priporočeno preverjanje funkcij:
  - Vsakič vključite samo po en UVC čistilec. Izklopite sosednje UVC čistilce.

## 6 Odpravljanje motenj

| Motnja                             | Vzrok                                      | Ukrep                                                                                                                                                                                                                                                                                             |
|------------------------------------|--------------------------------------------|---------------------------------------------------------------------------------------------------------------------------------------------------------------------------------------------------------------------------------------------------------------------------------------------------|
| Zmogljivost aparata ni zadovoljiva | Voda je izjemno umazana                    | <ul style="list-style-type: none"> <li>• Odstranite alge in listje iz ribnika</li> <li>• Očistite dno</li> <li>• Zamenjajte vodo</li> </ul>                                                                                                                                                       |
|                                    | Kremenovo steklo je umazano                | Očistite kremenovo steklo                                                                                                                                                                                                                                                                         |
|                                    | Moč UVC lučke ni zadostna.                 | Žarnico je potrebno zamenjati po 8000 delovnih urah                                                                                                                                                                                                                                               |
|                                    | Prevelika volumn ribnika                   | Vstavite dodatne UVC čistilce                                                                                                                                                                                                                                                                     |
|                                    | Količina pretoka je prenizka ali previsoka | Držite se priporočene količine pretoka                                                                                                                                                                                                                                                            |
| UVC-žarnica ne sveti               | Omrežni vtič ni priklopljen.               | Vklopite omrežni vtič                                                                                                                                                                                                                                                                             |
|                                    | UVC-žarnica je v okvari                    | Zamenjajte UVC-žarnico                                                                                                                                                                                                                                                                            |
|                                    | Priključek je v okvari                     | Preverite električni priključek                                                                                                                                                                                                                                                                   |
|                                    | UVC-žarnica je pregreta                    | <ul style="list-style-type: none"> <li>• Ko se ohladi, se UVC-žarnica ponovno vklopi samodejno.</li> <li>• V primeru močnega vpliva sončnih žarkov, nad napravo namestite streho</li> <li>• Če se hočete izogniti močnemu segrevanju vodnega ohišja, morate povišati količino pretoka.</li> </ul> |

## 7 Čiščenje in vzdrževanje



### OPOZORILO

Električna napetost lahko povzroči smrt ali hude poškodbe.

- Pred deli na napravi izvlecite omrežni vtič.
- Zaščitite jo pred nenadzorovanim ponovnim vklopom.



### PREVIDNO

Kremenovo steklo in UVC-žarnica se lahko zlomita in povzročita ureznine.

- Bodite previdni med delom na UVC čistilcu, da se izognete telesnim poškodbam.
- Izogibajte se tresljajem, udarcem in hitrim premikom, da preprečite zlom stekla.



### NASVET

Naprava se lahko poškoduje, če je tok vode po tem ko priteče ven, nenadoma prekinjen (npr. z zapornim zasunom). Če je pretok vode nenadoma prekinjen, lahko dvig tlaka preko 1 bara vodi k vodnemu udaru.

- Izklop: Najprej izključite črpalko, nato zaprite zasun. Pri uporabi v filtrirnem sistemu najprej izključite filtrirni sistem.
- Vklop: Najprej odprite zaporni zasun in nato vključite črpalko. Pri uporabi v filtrirnem sistemu, slednjega vključite nazadnje.
- Po želji lahko pred vhod namestite zaporni zasun.

## 7.1 Redna opravila

Redno preverjajte, ali naprava deluje brezhibno. Glede na trajanje delovanja in onesnaženost vode določite časovne presledke za to kontrolo. Večje, kot so zahteve po čistosti vode, večkrat je treba preverjati napravo.

## 7.2 Snemanje/vgradnja glave naprave



### PREVIDNO

Ultravijolično sevanje UVC-žarnice lahko opeče oči in kožo.

- UVC žarnice nikoli ne uporabljajte zunaj ohišja.
- Iz varnostnih razlogov lahko UVC-žarnico vklopite šele, ko je UVC čistilec ustrezno vgrajen v napravo.
- Ob uporabi več Bitron Premium 120 W / 180 W: Na stikalno omarico priklopite samo glave naprav enega UVC čistilca.



### PREVIDNO

Vroče svetilno sredstvo. Nevarnost opeklin ob dotiku.

- Napravo izkjučite iz električnega omrežja in pred odstranitvijo počakajte nekaj minut, da se svetilno sredstvo ohladi.

Postopek je naslednji:

M

1. Pritisnite na zaskočni kavelj, nato pa obrnite glavo naprave za pribl. 30 stopinj v nasprotni smeri urnega kazalca in jo pazljivo izvzemite.
  - Pazite, da ne izgubite transportne zaščite na cevi iz kremenovega stekla.
2. Glavo naprave, ki je za pribl. 30 stopinj zavrtna v smeri proti podnožju, pazljivo vstavite v podnožje, vrtite v smeri urnega kazalca tako dolgo, da se glava naprave slišno zaskoči.
  - Transportna zaščita mora biti nameščena na cev iz kremenovega stekla.

## 7.3 Očistite kremenovo steklo

Predpogoj:

- Glava naprave je sneta. (→ Snemanje/vgradnja glave naprave)

Postopek je naslednji:

1. Z vlažno krpo obrišite cev iz kremenovega stekla.
2. O-obroč na glavi naprave preverite na poškodbe in ga po potrebi zamenjajte.
3. Po zaključku del vgradite glavo naprave. (→ Snemanje/vgradnja glave naprave)

## 7.4 Menjava UVC svetilke

UVC-žarnico zamenjajte po 8.000 delovnih urah S tem je zagotovljena optimalna zmogljivost filtra.

- Bitron Premium 120 W / 180 W: Zamenjajte UVC-žarnice.



### OPOZORILO

Dotikanje električnih vodov, ki so pod napetostjo, lahko povzroči smrt ali hude poškodbe.

- Pred deli na napravi izvlecite omrežni vtič.



### NASVET

- V cevi iz kremenovega stekla se lahko nabira kondenzat. Slednjemu se ne morete izogniti in ne učinkuje na delovanje in varnost.
- Cev iz kremenovega stekla se lahko sčasoma spraska ali postane motna. V tem primeru UVC svetilka ne zagotovi zadostnega učinka čiščenja. Cev iz kremenovega stekla je potrebno zamenjati.

Predpogoj:

- Glava naprave je sneta. (→ Snemanje/vgradnja glave naprave)

Postopek je naslednji:

N

1. Z izvijačem odvijte zaporni vijak na pokrivni matici na kremenčevem steklu.
2. Prekrivno matico odvijte v nasprotni smeri urnega kazalca in z rahlim zasukom previdno izvlecite kremenovo steklo.
  - Močni udarci lahko poškodujejo kremenčevo steklo ali UVC svetilko pod njim.
3. Zaščito UVC-žarnice pazljivo izvlecite, nato odstranite varovalno pločevino pred podnožjem in na koncu izvlecite UVC-žarnico iz podnožja. Zamenjajte jo z novo UVC-žarnico.
  - Uporabite UVC svetilke, ki ustrezajo tehničnim podatkom naprave. (→ Tehnični podatki)
  - Potem ko ste zamenjali luč, ponovno namestite varovalno pločevino in zaščito luči.
4. Kremenovo steklo s prekrivno matico in O-obročem pazljivo potisnite nazaj na UVC-žarnico.
  - Prepričajte se, da je O-obroč med pokrivno matico in navojem na UVC čistilcu nameščen tako, da kremenčev steklo zapre neprepustno.
5. Pokrivno matico privijte v smeri urnega kazalca do prisilona. Nato pritrdite zaporni vijak na pokrivni matici.

## 8 Skladiščenje/Prezimovanje

Naprava ni zaščiten pred zmrzaljo in jo je treba v primeru, da pričakujete zmrzal, odstraniti in shraniti.

Napravo pravilno skladiščite takole:

- Napravo temeljito očistite in preverite, ali je poškodovana; poškodovane dele zamenjajte.
- Izpraznite napravo kolikor je mogoče, jo temeljito očistite in preverite, ali ima kakšno okvaro.
- Izpraznite vse gibke cevi, cevovode in priključke, kolikor je mogoče.
- Električne priključke zaščitite pred vlago in umazanijo.
- Črpalko skladiščite potopljeno in zaščiten pred zmrzaljo.
- Odprte konektorje zaščitite pred vlago in umazanijo.

## 9 Deli, ki se obrabijo

- UVC-žarnica, kremenovo steklo in O-obroč za kremenovo steklo

## 10 Nadomestni deli

Z uporabo originalnih delov podjetja OASE je naprava še naprej varna in brezhibno deluje. Risbe nadomestnih delov in nadomestne dele najdete na naši spletni strani.



[www.oase-livingwater.com/spareparts](http://www.oase-livingwater.com/spareparts) INT

## 11 Odlaganje odpadkov



### OPOMBA

Te naprave ne smete zavreči med gospodinske odpadke.

- Onemogočite uporabo naprave tako, da prerežete kable in ga predajte službi za odstranjevanje odpadkov.
- UVC svetilko odložite med odpadke prek v ta namen predvidenega sistema za recikliranje.

## 12 Tehnični podatki

### 12.1 Podatki o napravi

| Bitron Premium                                  |                  |       | 60 W                      | 120 W                     | 180 W                     |
|-------------------------------------------------|------------------|-------|---------------------------|---------------------------|---------------------------|
| Priključna napetost                             |                  |       | 220–240 V AC,<br>50–60 Hz | 220–240 V AC,<br>50–60 Hz | 220–240 V AC,<br>50–60 Hz |
| Nazivna moč                                     |                  | W     | 60                        | 120                       | 180                       |
| Razred zaščite                                  | Glava naprave    |       | IP68                      | IP68                      | IP68                      |
|                                                 | Stikalna omarica |       | –                         | IP44                      | IP44                      |
| UVC-svetilke                                    | Tip              |       | 1 × 60 W TC-L (UV-C)      | 2 × 60 W TC-L (UV-C)      | 3 × 60 W TC-L (UV-C)      |
|                                                 | Življenjska doba | h     | 8000                      | 8000                      | 8000                      |
| Temperatura vode                                | dopustno območje | °C    | +4–+35                    | +4–+35                    | +4–+35                    |
|                                                 |                  |       |                           |                           |                           |
| Omrežni kabel                                   | Dolžina          | m     | 5                         | 5                         | 5                         |
| Priključni kabel stikalna omarica/glava naprave | Dolžina          | m     | –                         | 1,8                       | 1,8                       |
| Vhod                                            | Priključek       |       | DN 110                    | DN 110                    | DN 110                    |
| Izhod                                           | Priključek       |       | DN 110                    | DN 110                    | DN 110                    |
| Pretočna količina                               | najmanj          | l/h   | 5000                      | 8000                      | 10000                     |
|                                                 | največ           | l/h   | 40000                     | 70000                     | 100000                    |
|                                                 | priporočeno      | l/h   | 16500                     | 33000                     | 50000                     |
| Delovni tlak                                    | največ           | barov | 0,6                       | 0,6                       | 0,6                       |
|                                                 |                  |       |                           |                           |                           |
| Tlak črpanja                                    | največ           | barov | 1                         | 1                         | 1                         |
|                                                 |                  |       |                           |                           |                           |
| Dimenzije                                       | Dolžina          | mm    | 210                       | 360                       | 384                       |
|                                                 | Širina           | mm    | 280                       | 358                       | 388                       |
|                                                 | Višina           | mm    | 681                       | 681                       | 681                       |
| Teža                                            | brez vode        | kg    | 7,6                       | 13,6                      | 16,9                      |
|                                                 | z vodo           | kg    | 21,0                      | 40,5                      | 50,2                      |

### 12.2 Jakost dezinfekcije







|                             | Pretočna količina | Moč UVC | Količina energije za dezinfekcijo |
|-----------------------------|-------------------|---------|-----------------------------------|
| <b>Bitron Premium 60 W</b>  | 16500 l/h         | 60 W    | 12 mWs/cm <sup>2</sup>            |
| <b>Bitron Premium 120 W</b> | 18000 l/h         | 60 W    | 12 mWs/cm <sup>2</sup>            |
|                             | 30000 l/h         | 60 W    | 7,2 mWs/cm <sup>2</sup>           |
|                             |                   | 120 W   | 12 mWs/cm <sup>2</sup>            |
| <b>Bitron Premium 180 W</b> | 19800 l/h         | 60 W    | 12 mWs/cm <sup>2</sup>            |
|                             | 38700 l/h         | 60 W    | 9,2 mWs/cm <sup>2</sup>           |
|                             |                   | 120 W   | 12 mWs/cm <sup>2</sup>            |
|                             |                   | 60 W    | 4,7 mWs/cm <sup>2</sup>           |
|                             | 50000 l/h         | 120 W   | 9,2 mWs/cm <sup>2</sup>           |
|                             |                   | 180 W   | 12 mWs/cm <sup>2</sup>            |

12 mWs/cm<sup>2</sup>    Zahtevana količina energije za deaktivacijo *Chlorella vulgaris* (enocelična zelena alga)  
 5,5 mWs/cm<sup>2</sup>    Zahtevana količina energije za deaktivacijo *Pseudomonas aeruginosa*

### 12.3 Vodne vrednosti

| Tip                  | Sveža voda  | Bazenska voda |
|----------------------|-------------|---------------|
| pH-vrednost          | 7,2–7,6     | 7,2–7,6       |
| Trdota               | 8 ... 15 DH | 8 ... 15 DH   |
| Prosti klor          | <0,3 mg/l   | 0,3–0,6 mg/l  |
| Vsebnost klorida     | <250 mg/l   | <200 mg/l     |
| Celotni suhi ostanek | <50 mg/l    | <50 mg/l      |
| Temperatura          | +4–+35 °C   | +4–+30 °C     |

### 13 Simboli na napravi

|                                                                                                        |                                                                                                   |
|--------------------------------------------------------------------------------------------------------|---------------------------------------------------------------------------------------------------|
| <b>IP68</b> <br>0.1 m | Popolna zaščita pred dotikom, prahom, zaščita pred trajno potopitvijo do globine 0,1 m.           |
| <b>IP44</b>                                                                                            | Zaščita pred dotikom nevarnih delov s predmeti s premerom do 1 mm.<br>Zaščita pred brizgano vodo. |
|                       | Nevarno UVC-sevanje.                                                                              |
|                       | Zaščitite pred neposrednimi sončnimi žarki.                                                       |
|                      | Ob zmrzali iz naprave izpusite vodo.                                                              |
|                     | Ne vrzite v običajne gospodinjske odpadke.                                                        |
|                     | Preberite in upoštevajte navodila za uporabo.                                                     |

## UPOZORENJE

- Djeca od 8 i više godina i osobe sa smanjenim tjelesnim, osjetilnim ili mentalnim mogućnostima te s ograničenim iskustvom i znanjem ovaj uređaj smiju upotrebljavati samo uz nadzor ili ako su upućene u njegovu sigurnu uporabu i razumiju opasnosti koje iz nje proizlaze.
- Djeca se ne smiju igrati s uređajem.
- Djeca ne smiju obavljati radove čišćenja i korisničkog održavanja uređaja bez nadzora.
- Uređaj mora biti zaštićen sklopkom na diferencijalnu (preostalu) struju s nazivnom diferencijalnom strujom od maksimalno 30 mA.
- Uređaj priključite samo ako se električni podaci uređaja podudaraju s podacima za napajanje. Podaci uređaja nalaze se na označnoj pločici na uređaju, na pakiranju ili u ovim uputama.
- Može doći do smrti ili teških ozljeda uzrokovanih strujnim udarom! Prije dodirivanja vode odvojite sve električne uređaje u vodi od strujne mreže.
- Oštećen priključni vod ne može se zamijeniti. Uklonite uređaj

|       |                                                                         |     |
|-------|-------------------------------------------------------------------------|-----|
| 1     | Savjeti uz ove upute za upotrebu .....                                  | 249 |
| 1.1   | Upozorenja u ovim uputama .....                                         | 249 |
| 1.2   | Poveznice u ovim uputama .....                                          | 249 |
| 2     | Sigurnosne napomene .....                                               | 249 |
| 2.1   | Električni priključak .....                                             | 249 |
| 2.2   | Siguran rad .....                                                       | 250 |
| 3     | Opis proizvoda .....                                                    | 250 |
| 3.1   | Pregled 250 .....                                                       |     |
| 3.2   | Namjensko korištenje .....                                              | 250 |
| 4     | Postavljanje i priključivanje .....                                     | 251 |
| 4.1   | Planiranje postavljanja .....                                           | 251 |
| 4.2   | Udaljenost od jezera .....                                              | 251 |
| 4.3   | Postavljanje UVC uređaja pojedinačno .....                              | 251 |
| 4.3.1 | Okomita montaža UVC uređaja za pročišćavanje .....                      | 251 |
| 4.3.2 | Vodoravna montaža UVC uređaja za pročišćavanje .....                    | 251 |
| 4.4   | Montaža u sustav za filtriranje ProfiClear Premium Gravitation .....    | 252 |
| 4.4.1 | Kombinacija UVC uređaja za pročišćavanje/pumpe za filtriranje .....     | 252 |
| 4.4.2 | Montaža UVC uređaja za pročišćavanje .....                              | 253 |
| 4.5   | Montaža u sustav za filtriranje ProfiClear Premium XL Gravitation ..... | 253 |
| 4.5.1 | Kombinacija UVC uređaja za pročišćavanje/pumpe za filtriranje .....     | 253 |
| 4.5.2 | Montaža UVC uređaja za pročišćavanje .....                              | 254 |
| 4.5.3 | Spajanje dva UVC uređaja za pročišćavanje u niz .....                   | 254 |
| 4.6   | Montaža na sustav za filtriranje ProfiClear Premium XL s pumpom .....   | 254 |
| 4.6.1 | Montaža UVC uređaja za pročišćavanje .....                              | 254 |
| 4.7   | Montaža kutije s prekidačima .....                                      | 255 |
| 5     | Stavljanje u pogon .....                                                | 255 |
| 5.1   | Uključivanje/isključivanje .....                                        | 255 |
| 5.2   | Ispitivanje funkcije .....                                              | 256 |
| 6     | Otklanjanje neispravnosti .....                                         | 256 |
| 7     | Čišćenje i održavanje .....                                             | 256 |
| 7.1   | Redovni radovi .....                                                    | 257 |
| 7.2   | Demontiranje/montiranje glave uređaja .....                             | 257 |
| 7.3   | Očistite kvarcno staklo .....                                           | 257 |
| 7.4   | Zamjena UVC žarulje .....                                               | 258 |
| 8     | Skladištenje/prezimljavanje .....                                       | 258 |
| 9     | Potrošni dijelovi .....                                                 | 259 |
| 10    | Pričuvni dijelovi .....                                                 | 259 |
| 11    | Zbrinjavanje .....                                                      | 259 |
| 12    | Tehnički podatci .....                                                  | 259 |
| 12.1  | Podaci o uređaju .....                                                  | 259 |
| 12.2  | Učinak dezinfekcije .....                                               | 260 |
| 12.3  | Parametri vode .....                                                    | 260 |
| 13    | Simboli na uređaju .....                                                | 260 |

## 1 Savjeti uz ove upute za upotrebu

Kupnjom **Bitron Premium** učinili ste dobar izbor.

Prije prve upotrebe uređaja pažljivo pročitajte ovu uputu za upotrebu, te se upoznajete s uređajem. Svi radovi na ovom uređaju i s ovim uređajem smiju se izvoditi samo prema ovim uputama.

U svrhu ispravne i sigurne upotrebe, obvezno se pridržavajte uputa za sigurnost.

Brižno čuvajte ovu uputu za upotrebu. Ako uređaj predate drugome korisniku, obvezno mu prosljedite i ove upute.

### 1.1 Upozorenja u ovim uputama

Upozorenja navedena u ovim uputama kategorizirana su prema signalnim riječima kojima se ukazuje na stupanj ugroze.



#### UPOZORENJE

- Označava moguću opasnu situaciju.
- Posljedice zanemarivanja ove napomene mogu biti smrt ili najteže ozljede.



#### OPREZ

- Označava potencijalno opasnu situaciju.
- Posljedice zanemarivanja ove napomene mogu biti lake ili neznatne ozljede.



#### NAPOMENA

Informacije koje služe za bolje razumijevanje ili izbjegavanje mogućih materijalnih šteta ili onečišćenja okoliša.

### 1.2 Poveznice u ovim uputama

A Referenca na sliku, primjerice sliku A.

→ Referenca na neko drugo poglavlje.

## 2 Sigurnosne napomene

### 2.1 Električni priključak

- Električne instalacije moraju odgovarati nacionalnim odredbama i smije ih obaviti samo elektrotehnički stručnjak.
- Elektrotehnički stručnjak osoba je koja je na temelju stručne izobrazbe, znanja i iskustva osposobljena i ovlaštena obavljati povjerene radove. Rad stručnjaka obuhvaća i prepoznavanje mogućih opasnosti te poštivanje regionalnih i nacionalnih normi, pravila i propisa.
- Za sva pitanja i probleme obratite se elektrotehničkom stručnjaku.
- Uređaj priključite samo ako se električni podaci uređaja podudaraju s podacima za napajanje. Podatci uređaja nalaze se na označnoj pločici na uređaju, na pakiranju ili u ovom priručniku.
- Produžni kabeli i strujni razdjelnici (npr. adapteri s više utičnica) moraju biti prikladni za vanjsku upotrebu (zaštićeni od prskanja vode).
- Zaštitite utične spojeve od vlage.
- Uređaj priključite samo na propisno montiranu utičnicu.
- Uzemljite uređaj. Vod za uzemljivanje priključiti na nekorišteni provrt na kućištu.
- Maksimalno dopušteno opterećenje strujnog kruga može se prekoračiti kod pojedinih kombinacija uređaja sustava za filtriranje ProfiClear Premium. Uređaj koji se priključuje podijeliti na više strujnih krugova.

## 2.2 Siguran rad

- Uređaj se ne smije rabiti ako je električni kabel neispravan.
- Ako je kućište neispravno, uređaj se ne smije upotrebljavati.
- Uređaj nemojte nositi ili povlačiti na električnim vodovima.
- Nemojte nikada provoditi nikakve izmjene na uređaju.
- Na uređaju izvodite samo zahvate opisane u ovim uputama. Ako probleme ne možete sami otkloniti, obratite se ovlaštenoj servisnoj službi ili – ako ste u nedoumici – samom proizvođaču.
- Vodove položite tako da se ne mogu oštetiti i pripazite da nitko preko njih ne može pasti.
- Za uređaj upotrebljavajte samo originalne rezervne dijelove i pribor.
- Kućište uređaja ili pripadajućih dijelova otvarajte samo ako se u uputama to izričito zahtijeva.

## 3 Opis proizvoda

**Bitron Premium** ubija UVC zračenjem alge i zarazne baterije u jezercima. Snažna glava uređaja s UVC žaruljom nalazi se u kućištu V2A od plemenitog čelika koje je optimirano za strujanje i kroz koje protječe jezerska voda koju je potrebno dezinficirati.

- Uređaj je posebno namijenjen za pogon u OASE sustavu za filtriranje ProfiClear Premium.

### 3.1 Pregled

| □ A | Količina       |       |       | Opis                                                                                                                |
|-----|----------------|-------|-------|---------------------------------------------------------------------------------------------------------------------|
|     | Bitron Premium |       |       |                                                                                                                     |
|     | 60 W           | 120 W | 180 W |                                                                                                                     |
| 1   | 1              | 2     | 3     | Glava uređaja UVC uređaja za pročišćavanje                                                                          |
| 2   | 1              | 2     | 3     | Prozor, prikaz funkcije                                                                                             |
| 3   | 1              | 1     | 1     | Izlaz DN 110                                                                                                        |
| 4   | 1              | 1     | 1     | Vodeno kućište                                                                                                      |
| 5   | 2              | 2     | 2     | Pričvrtni kutnik za montažu na zid ili montažu u pod                                                                |
| 6   | 2              | 2     | 2     | Pričvrtni kutnik za pričvršćenje u odvodni modul ili Individual Modul sustav za filtriranje ProfiClear Premium      |
| 7   | 1              | 1     | 1     | Manžeta cijevi DN 110 za pričvršćenje u odvodni modul ili Individual Modul sustav za filtriranje ProfiClear Premium |
| 8   | 1              | 1     | 1     | Dodatni pribor s vijcima za pričvršćenje                                                                            |
| 9   | 1              | 1     | 1     | Ulaz DN 110                                                                                                         |
| 10  | –              | 2     | 3     | Utični spoj za slučaj servisa, spaja UVC uređaj za pročišćavanje s kutijom s prekidačima (11)                       |
| 11  | –              | 1     | 1     | Kutija s prekidačima za odvojeno uključivanje/isključivanje UVC uređaja za pročišćavanje                            |
| 12  | –              | 1     | 1     | Pričvrtni kutnik za standardnu montažu kutije s prekidačima (11) vodenog kućišta (4)                                |
| 13  | 1              | –     | –     | Gumeno postolje za AquaMax Eco Gravity 10000/15000/20000                                                            |
| 14  | 1              | –     | –     | Gumena spojnica ekscentrična, 110 mm na G2 unutrašnjem navoju                                                       |

### 3.2 Namjensko korištenje

U ovim uputama opisan proizvod upotrebljavajte isključivo kao što slijedi:

- Za čišćenje vrtnih jezercaca.
- Rad uz pridržavanje tehničkih podataka. (→ Tehnički podatci)
- Upotrebljavati samo u privatne svrhe.

Za uređaj vrijede sljedeća ograničenja:

- UVC žarulju nikada ne upotrebljavajte izvan kućišta ili za druge svrhe. UVC zračenje opasno je za oči i kožu već i u malim dozama.
- Nikada ne koristite s bilo kojim drugim tekućinama osim vode.
- Nikada ne radite bez protoka vode.
- Ne upotrebljavajte za steriliziranje pitke vode ili drugih tekućina.
- Ne primjenjujte u svezi s kemikalijama, namirnicama, lako zapaljivim ili eksplozivnim materijalima.

## 4 Postavljanje i priključivanje

### 4.1 Planiranje postavljanja

- OASE preporučuje da po satu najmanje 55 % količine vode u jezercu prođe kroz UVC uređaj za pročišćavanje. Na taj način se osigurava da je stopa dezinfekcije veća od stope rasta bakterija.
- Ovisno o uporabi za montažu i priključivanje potreban je specifičan materijal za montažu.
  - Specifičan materijal za montažu nudi OASE na svojoj internetskoj stranici ili u katalogu „Voda & vrt“.
  - „Pomoć kod planiranja Bitron Premium 60 W / 120 W / 180 W“ sadrži sve informacije o primjenama, odabiru prikladnih pumpi kao i potrebnog materijala za montažu. Pomoć kod planiranja stoji na raspolaganju za preuzimanje pod [www.oase-livingwater.com](http://www.oase-livingwater.com).

### 4.2 Udaljenost od jezera

B

Uređaj mora biti postavljen izvan jezera, ali biti zaštićen od povremene poplave.

- Glava uređaja mora biti pretežno na suhom.
- Bitron 120 W / 180 W: Kutija s prekidačima mora se postaviti najmanje 2 m od ruba jezera.

### 4.3 Postavljanje UVC uređaja pojedinačno

- UVC uređaj za pročišćavanje smije se montirati samo vodoravno prema dolje ili okomito na čvrstu podlogu.
  - Kod vodoravne montaže mora ulaz prema priključku pumpe biti prema dolje kako se u vodenom kućištu UVC uređaja za pročišćavanje ne bi mogao skupljati zrak.
  - Ostavite dovoljno slobodnog prostora za održavanje. Za demontažu i montažu glave uređaja ostavite najmanje 600 mm slobodnog prostora.
- Pri montiranju ispod razine vode u cjevovod za dovod vode ugradite vlačni zasun kako bi se uređaj mogao djelomično ili potpuno zatvoriti radi reguliranja protoka ili održavanja.
  - Preporuka: Zasun DN 110 (OASE art. 27171).
- Kod suhog postavljanja pumpe moraju se zabrtviti tlačna i usisna strana priključnog navoja s teflonskom trakom.

#### 4.3.1 Okomita montaža UVC uređaja za pročišćavanje

Koristite prikladni materijal za pričvršćivanje (vijci, klin).

- Pričvrtni materijal odabrati tako da uređaj stoji sigurno. Potrebno je uvažiti težinu uređaja napunjenog vodom. (→ Tehnički podatci)

Postupite na sljedeći način:

C, D

1. Na podlozi nacrtajte položaje vijaka.
2. Izbušite provrte i uređaj pričvrstite za podlogu.
3. Priključite ulaz i izlaz.
  - Materijal za montažu ulaz (IN): OASE dodatna oprema 73751, 77191 kao i crijevo  $\varnothing$  50 mm prema pumpi.
  - Materijal za montažu izlaz (OUT): OASE dodatna oprema 73751 za priključak cijevi DN 110.
  - Osigurajte cijev DN 110 od padanja.
4. Bitron Premium 120 W / 180 W: Kutiju s priključcima pričvrstite na vodeno kućište. (→ Montaža kutije s prekidačima)

#### 4.3.2 Vodoravna montaža UVC uređaja za pročišćavanje

Koristite prikladni materijal za pričvršćivanje (vijci, klin) za montažu s pričvrstnim kutnikom.

- Pričvrtni materijal tako odabrati da se nosivi teret sigurno drži. Potrebno je uvažiti težinu uređaja napunjenog vodom. (→ Tehnički podatci)

Postupite na sljedeći način:

C, E

1. Na podlozi nacrtajte položaje vijaka.
2. Izbušite provrte i pričvrstite držače za zid na podlogu.
3. Montirajte uređaj maticama i vijcima iz dodatnog pribora na zidne držače.
4. Priključite ulaz i izlaz.
  - Materijal za montažu ulaz (IN): OASE dodatna oprema 73752, 73756 kao i crijevo  $\varnothing$  50 mm prema pumpi.
  - Materijal za montažu izlaz (OUT): OASE dodatna oprema 73751 za priključak cijevi DN 110.
  - Osigurajte cijev DN 110 od padanja.
5. Bitron Premium 120 W / 180 W: Kutiji s priključcima pričvrstite na vodeno kućište. (→ Montaža kutije s prekidačima)

#### 4.4 Montaža u sustav za filtriranje ProfiClear Premium Gravitation

Bitron Premium 60 W / 120 W / 180 W koristi se kod ProfiClear Premium u sustavu gravitacije. UVC uređaj za pročišćavanje montira se u ProfiClear Premium Individual Modul odn. u ProfiClear Premium Compact/Classic komoru pumpe. Način postupanja je identičan za oba modula.

##### 4.4.1 Kombinacija UVC uređaja za pročišćavanje/pumpe za filtriranje

| Bitron Premium | AquaMax Eco                               | Materijal za montažu             |                     | Slika montaže vidi stranu 13 |                                                                                                                                                                                                         |
|----------------|-------------------------------------------|----------------------------------|---------------------|------------------------------|---------------------------------------------------------------------------------------------------------------------------------------------------------------------------------------------------------|
|                |                                           | OASE dodatna oprema, br. art.    | Crijevo             |                              | Napomena                                                                                                                                                                                                |
| <b>60 W</b>    | Gravity 10000/15000/20000                 | 73752, 73758                     | –                   | a                            | OASE dodatna oprema je sadržana u sklopu opreme uređaja Bitron Premium 60 W.                                                                                                                            |
|                | Premium 6000/8000/10000/12000/16000/20000 | 73750, 73536, 73752              | –                   | b                            | Pumpa se mora podići u krajnji položaj. Montirati pumpu bez ovojnice filtra i s montiranim držačem pumpe EC2. OASE dodatna oprema 75752 je sadržana u sklopu opreme uređaja Bitron Premium 60 W.        |
|                | Titanium 31000                            | 48597, 2x 73750                  | –                   | –                            | Tehnički moguće, kombinacije se ne preporučuju, OASE ne nudi spojnicu za priključivanje pumpe.                                                                                                          |
|                | Titanium 51000                            | 73658, 2x 73750                  | –                   | –                            | Tehnički moguće, kombinacije se ne preporučuju, OASE ne nudi spojnicu za priključivanje pumpe.                                                                                                          |
|                | Expert 21000/26000/36000/44000            | 73536, 1x/2x 73750, 73752, 73756 | $\varnothing$ 50 mm | c                            | ProfiClear Premium Individual Modul: Ili stoje oba sita nešto ispred ili uklonite sita ili demontirajte dršku pumpe. OASE dodatna oprema 75752 je sadržana u sklopu opreme uređaja Bitron Premium 60 W. |
| <b>120 W</b>   | Gravity 10000/15000/20000                 | 73752, 73756, 73758              | $\varnothing$ 50 mm | d                            |                                                                                                                                                                                                         |
|                | Premium 8000/10000/12000/16000/20000      | 73536, 73750, 73752, 73756       | $\varnothing$ 50 mm | e                            | Montirati pumpu bez ovojnice filtra i s montiranim držačem pumpe EC2.                                                                                                                                   |
|                | Titanium 31000                            | 48597, 2x 73750, 73755           | –                   | f                            | Za montažu/demontažu je potrebna veća primjena sile                                                                                                                                                     |
|                | Titanium 51000                            | 73658, 2x 73750                  | –                   | –                            | Tehnički moguće, kombinacije se ne preporučuju, OASE ne nudi spojnicu za priključivanje pumpe.                                                                                                          |
|                | Expert 21000/26000/36000/44000            | 73536, 1x/2x 73750, 73752, 73756 | $\varnothing$ 50 mm | g                            | ProfiClear Premium Individual Modul: Ili stoji sito nešto ispred ili uklonite sito ili demontirajte dršku pumpe.                                                                                        |
| <b>180 W</b>   | Gravity 10000/15000/20000                 | 73752, 73756, 73758              | $\varnothing$ 50 mm | h                            |                                                                                                                                                                                                         |
|                | Premium 10000/12000/16000/20000           | 73536, 73750, 73752, 73756       | $\varnothing$ 50 mm | i                            | Montirati pumpu bez ovojnice filtra i s montiranim držačem pumpe EC2.                                                                                                                                   |
|                | Titanium 31000                            | 48597, 2x 73750, 73755           | –                   | j                            | Za montažu/demontažu je potrebna veća primjena sile                                                                                                                                                     |
|                | Titanium 51000                            | 73658, 2x 73750                  | –                   | –                            | Tehnički moguće, kombinacije se ne preporučuju, OASE ne nudi spojnicu za priključivanje pumpe.                                                                                                          |
|                | Expert 21000/26000/36000/44000            | 73536, 1x/2x 73750, 73752, 73756 | $\varnothing$ 50 mm | k                            | ProfiClear Premium Individual Modul: Ili stoji sito nešto ispred ili uklonite sito ili demontirajte dršku pumpe.                                                                                        |

#### 4.4.2 Montaža UVC uređaja za pročišćavanje

Postupite na sljedeći način:

F

1. Otvorite obujmicu crijeva manžete cijevi DN 110 i pomaknite manžetu cijevi na izlaz UVC uređaja za pročišćavanje.
2. Postavite UVC uređaj za pročišćavanje i spojite izlaz pomoću manžete cijevi s izlazom spremnika. Zategnite manžetu cijevi.
3. UVC uređaj za pročišćavanje fiksirati s pričvršnim kutnikom na spremnik.
  - Pričvršni kutnici su pričvršćeni na UVC uređaj za pročišćavanje i na stijenku spremnika.
  - Ako ne postoje naknadno postavite otvore u stijenku spremnika.
4. Izlaz pumpe spojiti s ulazom UVC uređaja za pročišćavanje.
  - Materijal za montažu: (→ Kombinacija UVC uređaja za pročišćavanje/pumpe za filtriranje)
5. Postaviti sito i priključni kabel fiksirati s kopčom.
6. Kutiju s prekidačima objesiti na vijke stijenke spremnika izvana. (→ Montaža kutije s prekidačima)
  - Kod spremnika bez ovjesa naknadno postaviti otvore i vijke iz dodatnog pribora zavrnuti umjesto ovjesa.

#### 4.5 Montaža u sustav za filtriranje ProfiClear Premium XL Gravitation

Kod sustava za filtriranje ProfiClear Premium XL Gravitation montira se Bitron Premium 60 W / 120 W / 180 W u ProfiClear Premium XL odvodni modul Gravitation.

#### 4.5.1 Kombinacija UVC uređaja za pročišćavanje/pumpe za filtriranje

| Bitron Premium | AquaMax Eco                               | Materijal za montažu<br>OASE dodatna oprema, br. art. | Slika montaže vidi stranu 15 |                                                                                                                                                            |
|----------------|-------------------------------------------|-------------------------------------------------------|------------------------------|------------------------------------------------------------------------------------------------------------------------------------------------------------|
|                |                                           |                                                       |                              | Napomena                                                                                                                                                   |
| <b>60 W</b>    | Gravity 10000/15000/20000                 | 73752, 73758                                          | a                            | OASE dodatna oprema je sadržana u opsegu opreme uređaja Bitron Premium 60 W.                                                                               |
|                | Premium 6000/8000/10000/12000/16000/20000 | 73750, 73536, 73752                                   | b                            | Upotreba pumpe bez ovojnice filtra, ali s montiranim držačem pumpe EC2. OASE dodatna oprema 73752 je sadržana u opsegu opreme uređaja Bitron Premium 60 W. |
|                | Titanium 31000                            | 48597, 2× 73750                                       |                              | Tehnički moguće, kombinacije se ne preporučuju, OASE ne nudi spojnicu za priključivanje pumpe.                                                             |
|                | Titanium 51000                            | 2× 73750, 73658                                       |                              | Tehnički moguće, kombinacije se ne preporučuju, OASE ne nudi spojnicu za priključivanje pumpe.                                                             |
|                | Expert 21000/26000/36000/44000            | 2× 73750, 73752, 73536                                | c                            | OASE dodatna oprema 73752 je sadržana u opsegu opreme uređaja Bitron Premium 60 W.                                                                         |
| <b>120 W</b>   | Gravity 10000/15000/20000                 | 73752, 73757, 73758                                   | d                            |                                                                                                                                                            |
|                | Premium 8000/10000/12000/16000/20000      | 73536, 73750, 73752, 73757                            | e                            | Upotreba pumpe bez ovojnice filtra, ali s montiranim držačem pumpe EC2.                                                                                    |
|                | Titanium 31000                            | 48597, 2× 73750, 73753                                | f                            |                                                                                                                                                            |
|                | Titanium 51000                            | 2× 73750, 73658, 73754                                | g                            |                                                                                                                                                            |
|                | Eco Expert 21000/26000/36000/44000        | 73536, 1×/2× 73750, 73752, 1×/2× 73757                | h                            |                                                                                                                                                            |
| <b>180 W</b>   | Gravity 10000/15000/20000                 | 73752, 73757, 73758                                   | i                            |                                                                                                                                                            |
|                | Premium 10000/12000/16000/20000           | 73536, 73750, 73752, 73757                            | j                            | Upotreba pumpe bez ovojnice filtra, ali s montiranim držačem pumpe EC2.                                                                                    |
|                | Titanium 31000                            | 48597, 2× 73750, 73753                                | k                            |                                                                                                                                                            |
|                | Titanium 51000                            | 73658, 2× 73750, 73754                                | l                            |                                                                                                                                                            |
|                | Expert 21000/26000/36000/44000            | 73536, 1×/2× 73750, 73752, 1×/2× 73757                | m                            |                                                                                                                                                            |

#### 4.5.2 Montaža UVC uređaja za pročišćavanje

Postupite na sljedeći način:

G

1. Otvorite obujmicu crijeva manžete cijevi DN 110 i pomaknite manžetu cijevi na izlaz UVC uređaja za pročišćavanje.
2. Postavite UVC uređaj za pročišćavanje i spojite izlaz pomoću manžete cijevi s izlazom spremnika. Zategnite manžetu cijevi.
3. UVC uređaj za pročišćavanje fiksirati s pričvrsnim kutnikom na spremnik.
  - Pričvrсни kutnici su pričvršćeni na UVC uređaj za pročišćavanje i na stijenku spremnika.
4. Izlaz pumpe spojiti s ulazom UVC uređaja za pročišćavanje.
  - Materijal za montažu: (→ Kombinacija UVC uređaja za pročišćavanje/pumpe za filtriranje)
5. Kutiju s prekidačima objesiti na vijke stijenke spremnika izvana. (→ Montaža kutije s prekidačima)

#### 4.5.3 Spajanje dva UVC uređaja za pročišćavanje u niz

Kako bi se i kod velikih količina protoka zajamčila dobra stopa dezinfekcije, može se dodatno montirati drugi UVC uređaj za pročišćavanje na izlazu spremnika.

Postupite na sljedeći način:

H

1. Postavite drugi UVC uređaj za pročišćavanje vani ispred izlaza spremnika i spojite s izlazom.
  - Materijal za montažu za postavljanje na ProfiClear Premium XL Gravitation: Grlo, visine 110 mm.
  - Materijal za montažu za postavljanje na ProfiClear Premium Individual Modul i ProfiClear Premium Compact Classic komore pumpe: Grlo, visine 120 mm.
  - Materijal za montažu za spoj s izlazom spremnika: OASE dodatna oprema 73751.
  - Materijal za montažu za izlaz UVC uređaja za pročišćavanje: OASE dodatna oprema 73751 za priključak cijevi DN 110.
2. UVC uređaj za pročišćavanje fiksirati s pričvrsnim kutnikom (OASE dodatna oprema 77192) na spremnik.
  - Pričvrсни kutnici su pričvršćeni na UVC uređaj za pročišćavanje i na stijenku spremnika.
3. Bitron Premium 120 W /180 W:Kutiju s priključcima pričvrstite na vodeno kućište. (→ Montaža kutije s prekidačima)

#### 4.6 Montaža na sustav za filtriranje ProfiClear Premium XL s pumpom

UVC uređaj za pročišćavanje se montira na ulaz DN 110 ProfiClear Premium TF-XL s pumpom.

- Kod suhog postavljanja pumpe moraju se zabrtviti tlačna i usisna strana priključnog navoja s teflonskom trakom.

#### 4.6.1 Montaža UVC uređaja za pročišćavanje

Postupite na sljedeći način:

I

1. Otvorite obujmice crijeva gumene manžete i pomaknite gumenu manžetu na izlaz UVC uređaja za pročišćavanje.
  - Potreban materijal za montažu: OASE dodatna oprema 73751 (gumena manžeta).
2. Postavite UVC uređaj za pročišćavanje ispred ulaza DN 110 bubnja filtra i spojite izlaz pomoću gumene manžete s izlazom bubanj filtra. Zategnite obujmice crijeva gumene manžete.
3. Zavrnite trokutasti lim na UVC uređaj za pročišćavanje.
  - UVC uređaj za pročišćavanje fiksiran je s trokutastim limom na spremnik.
  - U opsegu isporuke sadržan je trokutasti lim bubanj filtra.
4. Izlaz pumpe spojiti s ulazom UVC uređaja za pročišćavanje.
  - Potreban materijal za montažu: OASE dodatna oprema 77191, 73751 kao i crijevo  $\varnothing$  50 mm.
5. Pričvrstite kutiju s prekidačima na UVC uređaj za pročišćavanje. (→ Montaža kutije s prekidačima)

#### 4.7 Montaža kutije s prekidačima

Samo Bitron Premium 120 W / 180 W



##### UPOZORENJE

Električni napon može uzrokovati smrt ili teške ozljede.

- Kutiju s prekidačima postaviti uvijek izvan spremnika filtra, nikada na UVC vodeno kućište ako UVC uređaj za pročišćavanje stoji u spremniku filtra.

J

Kod montaže na ProfiClear Premium TF-XL s pumpom ili kod pojedinačnog postavljanja pričvršćuje se kutija s prekidačima s pričvrstnim kutnikom i vijcima iz dodatnog pribora na vodeno kućište.

K

Kod montaže u ProfiClear Premium Individual Modul, ProfiClear Premium Compact Classic komore pumpe ili ProfiClear Premium XL odvodnog modula Gavitacion pričvršćuje se kutija priključaka na stijenku spremnika.

- Montaža u ProfiClear Premium Individual Modul i ProfiClear Premium Compact Classic komoru pumpe:
  - Kod novih spremnika filtra prethodno su montirani vijci za ovješavanje kutije s prekidačima.
  - Kod spremnika filtra bez vijaka za ovjes potrebno je naknadno napraviti otvore u stijenci spremnika i montirati vijke.
- Montaža u ProfiClear Premium XL modul odvodnje Gravitacion:
  - Vijci za vješanje kutije s prekidačima su prethodno montirani.

## 5 Stavljanje u pogon



##### OPREZ

Ultraljubičasto zračenje UVC žarulje može spržiti oči i kožu.



- UVC žarulju nikad nemojte rabiti izvan kućišta.
- UVC žarulju zbog sigurnosti možete uključiti samo ako je UVC uređaj za pročišćavanje ispravno montiran u uređaj.
- Kod uporabe više Bitron Premium 120 W / 180 W: Na jednu kutiju s prekidačima priključite samo glave uređaja jednog UVC uređaja za pročišćavanje.



##### NAPOMENA

- Otvorite prvi postojeći zaporni kliznik, zatim uključite pumpu pa UVC uređaj za pročišćavanje.
- Provjerite nepropusnost svih priključaka.
- Kod uporabe startera za filtar, lijekova i sredstva za njegu jezercera, pustite UVC uređaj za pročišćavanje najmanje 36 h izvan pogona.
- Provjerite nepropusnost svih priključaka.
- Kod uporabe startera za filtar, lijekova i sredstva za njegu jezercera, pustite UVC uređaj za pročišćavanje najmanje 36 h izvan pogona.

### 5.1 Uključivanje/isključivanje

|                      | Bitron Premium 60 W                                                                                                                                              | Bitron Premium 120 W                                                                                                                                                              | Bitron Premium 180 W                                                                                                                                                              |
|----------------------|------------------------------------------------------------------------------------------------------------------------------------------------------------------|-----------------------------------------------------------------------------------------------------------------------------------------------------------------------------------|-----------------------------------------------------------------------------------------------------------------------------------------------------------------------------------|
|                      | –                                                                                                                                                                |                                                                                                |                                                                                                |
| <b>Uključivanje</b>  | <ul style="list-style-type: none"> <li>• Utaknite mrežni utikač u utičnicu.</li> <li>• Uređaj će se odmah uključiti kad se uspostavi električni spoj.</li> </ul> | <ul style="list-style-type: none"> <li>• Utaknite mrežni utikač u utičnicu.</li> <li>• Preko kutije s prekidačima uključite svaki UVC uređaj za pročišćavanje zasebno.</li> </ul> | <ul style="list-style-type: none"> <li>• Utaknite mrežni utikač u utičnicu.</li> <li>• Preko kutije s prekidačima uključite svaki UVC uređaj za pročišćavanje zasebno.</li> </ul> |
| <b>Isključivanje</b> | Iskopčajte električni utikač.                                                                                                                                    | Izvucite mrežni prekidač ili isključite preko kutije s prekidačima svaki UVC uređaj za pročišćavanje zasebno.                                                                     | Izvucite mrežni prekidač ili isključite preko kutije s prekidačima svaki UVC uređaj za pročišćavanje zasebno.                                                                     |

## 5.2 Ispitivanje funkcije

L

- Pokazivač rada svijetli kada je UVC žarulja uključena.
- Bitron Premium 120 W / 180 W: Svijetla UVC žarulja osvjetljava prikaz funkcije. Prikaz funkcije koji svijetli slabo ukazuje na isključeni UVC uređaj za pročišćavanje. Preporučeno ispitivanje funkcije:
  - Uvijek uključiti samo jedan UVC uređaj za pročišćavanje. Isključiti susjedne UVC uređaje za pročišćavanje.

## 6 Otklanjanje neispravnosti

| Smetnje                        | Uzrok                                     | Rješenje                                                                                                                                                                                                                                                                       |
|--------------------------------|-------------------------------------------|--------------------------------------------------------------------------------------------------------------------------------------------------------------------------------------------------------------------------------------------------------------------------------|
| Uređaj nije dovoljno učinkovit | Voda je vrlo prljava                      | <ul style="list-style-type: none"> <li>• Uklonite alge i lišće iz jezera</li> <li>• Obavite temeljno čišćenje</li> <li>• Zamijenite vodu</li> </ul>                                                                                                                            |
|                                | Kvarcno staklo je prljavo                 | Očistite kvarcno staklo                                                                                                                                                                                                                                                        |
|                                | Snaga UVC žarulje je premala              | Žarulju morate zamijeniti nakon 8000 radnih sati                                                                                                                                                                                                                               |
|                                | Volumen jezera je prevelik                | Postaviti dodatne UVC uređaje za pročišćavanje                                                                                                                                                                                                                                 |
|                                | Količina protoka je premala ili prevelika | Pridržavati se preporučene količine protoka                                                                                                                                                                                                                                    |
| UVC žarulja ne svijetli        | Mrežni prekidač nije utaknut              | Utaknite mrežni prekidač                                                                                                                                                                                                                                                       |
|                                | UVC žarulja je u kvaru                    | Zamijenite UVC žarulju                                                                                                                                                                                                                                                         |
|                                | Priključak je u kvaru                     | Provjerite električni priključak                                                                                                                                                                                                                                               |
|                                | Pregrijana je UVC žarulja                 | <ul style="list-style-type: none"> <li>• Nakon hlađenja, UVC žarulja se automatski ponovno uključuje</li> <li>• Kod jakog sunčevog zračenja uređaj staviti pod krov</li> <li>• Povećati količinu protoka kako bi se izbjeglo prejako zagrijavanje u vodenom kućištu</li> </ul> |

## 7 Čišćenje i održavanje



### UPOZORENJE

Električni napon može uzrokovati smrt ili teške ozljede.

- Prije rada na uređaju izvucite električni utikač.
- Osigurajte ga od nenamjernog ponovnog uključivanja.



### OPREZ

Kvarcno staklo i UVC žarulja mogu puknuti i uzrokovati posjekotine.

- Budite pažljivi kod svih radova na UVC uređaju za pročišćavanje, kako biste izbjegli posjekotine.
- Izbjegavajte treskanja, udarce i hektične pokrete kako biste spriječili pucanje stakla.



### NAPOMENA

Uređaj se može oštetiti ako se tok vode nakon izlaza odmah prekine (npr. sa zapornim kliznikom). Brzi prekid može uzrokovati kratkotrajno povećanje tlaka od više od 1 bara (vodeni udar).

- Isključivanje: Najprije isključite pumpu, a potom zatvorite zatvarač. Ako uređaj radi u sustavu za filtriranje, najprije stavite sustav za filtriranje izvan pogona.
- Uključivanje: Najprije otvorite zatvarač, potom uključite pumpu. Ako uređaj radi u sustavu za filtriranje, sustav za filtriranje posljednji stavite u pogon.
- Alternativno instalirati zaporni kliznik ispred ulaza.

## 7.1 Redovni radovi

Redovno se mora provjeravati besprijekorna funkcionalnost uređaja. Intervale treba utvrditi individualno, ovisno o trajanju rada i onečišćenosti vode. Što su veći zahtjevi za čišćenje, to češće morate kontrolirati uređaj.

## 7.2 Demontiranje/montiranje glave uređaja



### OPREZ

Ultraljubičasto zračenje UVC žarulje može spržiti oči i kožu.

- UVC žarulju nikad nemojte rabiti izvan kućišta.
- UVC žarulju zbog sigurnosti možete uključiti samo ako je UVC uređaj za pročišćavanje ispravno montiran u uređaj.
- Kod uporabe više Bitron Premium 120 W / 180 W: Na jednu kutiju s prekidačima priključite samo glave uređaja jednog UVC uređaja za pročišćavanje.



### OPREZ

Vruće rasvjetno tijelo. Opasnost od opekline pri kontaktu.

- Prekinite dovod napona u uređaj pa prije demontaže pričekajte nekoliko minuta da se rasvjetno tijelo ohladi.

Postupite na sljedeći način:

M

1. Pritisnuti uklopne kuke i zatim okrenuti glavu uređaja za otprilike 30° suprotno od smjera kazaljke sata i pažljivo izvaditi.
  - Paziti na to da se transportna zaštita na cijevi od kvarcnog stakla ne izgubi.
2. Postaviti pažljivo glavu uređaja okrenutu za otprilike 30° prema grlu u grlo i okrenuti u smjeru kazaljke sata sve dok se glava uređaja čujno ne uklopi.
  - Transportna zaštita mora biti postavljena na cijevi od kvarcnog stakla.

## 7.3 Očistite kvarcno staklo

Preduvjet:

- Demontirana je glava uređaja. (→ Demontiranje/montiranje glave uređaja)

Postupite na sljedeći način:

1. Cijev od kvarcnog stakla očistite vlažnom krpom.
2. Provjerite da O-prsten na glavi uređaja nije oštećen i po potrebi ga zamijenite.
3. Nakon završetka rada montirajte glavu uređaja. (→ Demontiranje/montiranje glave uređaja)

## 7.4 Zamjena UVC žarulje

Zamijenite UVC žarulju najkasnije nakon 8000 radnih sati Time ćete osigurati optimalan učinak filtra.

- Bitron Premium 120 W / 180 W: Zamijenite sve UVC žarulje.



### UPOZORENJE

Dodirivanje električnih vodiča koji provode struju može uzrokovati smrt ili teške ozljede.

- Prije rada na uređaju izvucite električni utikač.



### NAPOMENA

- U cijevi od kvarcnog stakla može se stvarati kondenzirana voda. Kondenzirana voda je neizbježna i nema utjecaja na funkciju i sigurnost.
- Cijev od kvarcnog stakla se s vremenom može ogrepti ili se zamagliti. U ovom slučaju ne postoji više dovoljan učinak čišćenja UVC žarulje. Potrebno je zamijeniti cijev od kvarcnog stakla .

Preduvjet:

- Demontirana je glava uređaja. (→ Demontiranje/montiranje glave uređaja)

Postupite na sljedeći način:

N

1. Odvijačem otpustite zaštitni vijak na slijepoj matici na kvarcnom staklu.
2. Slijepu maticu zakrenuti u smjeru kazaljke sata i kvarcno staklo pažljivo izvući laganim pokretom okretanja.
  - Jaki udarci mogu oštetiti kvarcno staklo ili UVC žarulje koje se nalaze ispod.
3. Pažljivo skinite zaštitu žarulje s UVC žarulje, zatim izvucite zaštitni lim iz grla i na kraju UVC žarulju iz grla. Zamijenite je novom UVC žaruljom.
  - Koristite se samo UVC žaruljama koje odgovaraju tehničkim podacima uređaja. (→ Tehnički podaci)
  - Nakon zamjene žarulje zaštitni lim i zaštitu žarulje dovesti nazad u položaj.
4. Pažljivo kvarcno staklo pogurati sa slijepom maticom i O-prstenom na UVC žarulju.
  - Pripazite na to da se O-prsten nalazi između slijepice matice i navoja na UVC uređaju za pročišćavanje kako bi kvarcno staklo bilo zatvoreno vodonepropusno.
5. Slijepu maticu zavrnite u smjeru kazaljke na satu do graničnika. Zatim zategnite zaštitni vijak na slijepoj matici.

## 8 Skladištenje/prezimljavanje

Uređaj nije zaštićen od zamrzavanja i mora se demontirati i uskladištiti prije očekivanog mraza.

Ispravno skladištenje uređaja:

- Uređaj temeljito očistite, provjerite da nije oštećen i po potrebi zamijenite oštećene dijelove.
- Uređaj što više ispraznite, temeljito očistite i provjerite da nije oštećen.
- Sva crijeva, cijevi i priključke što više ispraznite.
- Električne priključke zaštitite od vlage i prljavštine.
- Crpku skladištite uronjenu i nezaleđenu.
- Otvorene utične spojeve zaštitite od vlage i prljavštine.

## 9 Potrošni dijelovi

- UVC žarulja, kvarcno staklo i O-prsten za kvarcno staklo

## 10 Pričuvni dijelovi

Pri upotrebi originalnih dijelova društva OASE uređaj ostaje siguran i nastavlja raditi pouzdano. Nacrte rezervnih dijelova i rezervne dijelove možete pronaći na našoj internetskoj stranici.



[www.oase-livingwater.com/spareparts\\_INT](http://www.oase-livingwater.com/spareparts_INT)

## 11 Zbrinjavanje



### Napomena

Uređaj se ne smije baciti u kućni otpad.

- Učinite uređaj neuporabljivim tako da prerežete kabel, a zatim ga zbrinite preko odgovarajućeg sustava za recikliranje otpada.
- UVC žarulju zbrinite na otpad samo preko predviđenog sustava prikupljanja otpada.

## 12 Tehnički podatci

### 12.1 Podaci o uređaju

| Bitron Premium                                      |                      |      | 60 W                          | 120 W                         | 180 W                         |
|-----------------------------------------------------|----------------------|------|-------------------------------|-------------------------------|-------------------------------|
| Priključni napon                                    |                      |      | 220 – 240 V AC,<br>50 – 60 Hz | 220 – 240 V AC,<br>50 – 60 Hz | 220 – 240 V AC,<br>50 – 60 Hz |
| Ulazna snaga                                        |                      | W    | 60                            | 120                           | 180                           |
| Razred zaštite                                      | Glava uređaja        |      | IP68                          | IP68                          | IP68                          |
|                                                     | Kutija s prekidačima |      | –                             | IP44                          | IP44                          |
| UVC svjetiljke                                      | Tip                  |      | 1 × 60 W TC-L (UV-C)          | 2 × 60 W TC-L (UV-C)          | 3 × 60 W TC-L (UV-C)          |
|                                                     | Radni vijek          | h    | 8000                          | 8000                          | 8000                          |
| Temperatura vode                                    | dopušteno područje   | °C   | + 4 ... + 35                  | + 4 ... + 35                  | + 4 ... + 35                  |
| Električni kabel                                    | Duljina              | m    | 5                             | 5                             | 5                             |
| Priključni kabel kutije s prekidačima/glave uređaja | Duljina              | m    | –                             | 1,8                           | 1,8                           |
| Ulaz                                                | Priključak           |      | DN 110                        | DN 110                        | DN 110                        |
| Izlaz                                               | Priključak           |      | DN 110                        | DN 110                        | DN 110                        |
| Protok                                              | Minimalno            | l/h  | 5000                          | 8000                          | 10000                         |
|                                                     | Maksimalno           | l/h  | 40000                         | 70000                         | 100000                        |
|                                                     | Preporučeno          | l/h  | 16500                         | 33000                         | 50.000                        |
| Radni tlak                                          | Maksimalno           | bara | 0,6                           | 0,6                           | 0,6                           |
| Tlak pumpe                                          | Maksimalno           | bara | 1                             | 1                             | 1                             |
| Dimenzije                                           | Duljina              | mm   | 210                           | 360                           | 384                           |
|                                                     | Širina               | mm   | 280                           | 358                           | 388                           |
|                                                     | Visina               | mm   | 681                           | 681                           | 681                           |
| Masa                                                | Bez vode             | kg   | 7,6                           | 13,6                          | 16,9                          |
|                                                     | s vodom              | kg   | 21,0                          | 40,5                          | 50,2                          |

### 12.2 Učinak dezinfekcije







|                             | Protok    | UVC snaga | Količina energije za dezinfekciju |
|-----------------------------|-----------|-----------|-----------------------------------|
| <b>Bitron Premium 60 W</b>  | 16500 l/h | 60 W      | 12 mWs/cm <sup>2</sup>            |
|                             | 18000 l/h | 60 W      | 12 mWs/cm <sup>2</sup>            |
| <b>Bitron Premium 120 W</b> | 30000 l/h | 60 W      | 7,2 mWs/cm <sup>2</sup>           |
|                             |           | 120 W     | 12 mWs/cm <sup>2</sup>            |
|                             | 19800 l/h | 60 W      | 12 mWs/cm <sup>2</sup>            |
| <b>Bitron Premium 180 W</b> | 38700 l/h | 60 W      | 9,2 mWs/cm <sup>2</sup>           |
|                             |           | 120 W     | 12 mWs/cm <sup>2</sup>            |
|                             |           | 180 W     | 12 mWs/cm <sup>2</sup>            |
|                             | 50000 l/h | 60 W      | 4,7 mWs/cm <sup>2</sup>           |
|                             |           | 120 W     | 9,2 mWs/cm <sup>2</sup>           |
|                             |           | 180 W     | 12 mWs/cm <sup>2</sup>            |

12 mWs/cm<sup>2</sup> Potrebna količina energije za deaktivaciju *Chlorella vulgaris* (jednostanična zelena alga)  
 5,5 mWs/cm<sup>2</sup> Potrebna količina energije za deaktivaciju *Pseudomonas aeruginosa*

### 12.3 Parametri vode

| Tip                 | Svježa voda   | Voda iz bazena   |
|---------------------|---------------|------------------|
| pH vrijednost       | 7,2 ... 7,6   | 7,2 ... 7,6      |
| Tvrdoća             | 8 ... 15 DH   | 8 ... 15 DH      |
| Slobodni klor       | <0,3 mg/l     | 0,3 ... 0,6 mg/l |
| Udio klora          | <250 mg/l     | <200 mg/l        |
| Ukupan suhi ostatak | <50 mg/l      | <50 mg/l         |
| Temperatura         | +4 ... +35 °C | +4 ... +30 °C    |

### 13 Simboli na uređaju

|                                                                                               |                                                                                                        |
|-----------------------------------------------------------------------------------------------|--------------------------------------------------------------------------------------------------------|
| <b>IP68</b>  | Potpuna zaštita od dodirivanja, otpornost na prašinu, zaštita od trajnog uranjanja na dubinu od 0,1 m. |
| <b>IP44</b>                                                                                   | Zaštićeno od dodirivanja opasnih dijelova predmetima do promjera 1 mm. Zaštita od prskanja vodom.      |
|              | Opasno UVC zračenje.                                                                                   |
|              | Zaštite od izravnog sunčevog zračenja.                                                                 |
|             | U slučaju mraza uklonite vodu iz uređaja!                                                              |
|            | Ne bacajte u obični kućni otpad.                                                                       |
|            | Pročitajte i pridržavajte se Uputa za uporabu                                                          |

## AVERTIZARE

- Acest aparat poate fi folosit de către copii începând cu 8 ani și peste, precum și persoane cu deficiențe psihice, senzoriale sau abilități mentale, ori cu experiență redusă și cu cunoștințe reduse, dacă sunt supravegheate sau au fost instruite în ceea ce privește utilizarea sigură a aparatului și au înțeles pericolele rezultate.
- Copiii nu au voie să se joace cu aparatul.
- Este interzisă curățarea și întreținerea curentă de către copii fără supraveghere.
- Aparatul trebuie să dispună de un sistem de protecție împotriva curenților vagabonzi cu o eroare de calcul a curentului de maxim 30 mA.
- Conectați aparatul numai dacă datele electrice ale aparatului coincid cu cele ale instalației de alimentare cu curent. Datele aparatului sunt menționate pe plăcuța cu date tehnice de pe aparat, de pe ambalaj sau din prezentele instrucțiuni.
- Pericol de deces sau de accidente grave prin electrocutare! Înainte de a băga mâna în apă, deconectați de la rețea toate aparatele aflate în apă.
- Cablurile de alimentare nu pot fi înlocuite. În cazul unui cablu deteriorat, aparatul trebuie reciclat.

|       |                                                                                   |     |
|-------|-----------------------------------------------------------------------------------|-----|
| 1     | Indicații privind aceste instrucțiuni de utilizare.....                           | 263 |
| 1.1   | Indicații de avertizare din prezentele instrucțiuni .....                         | 263 |
| 1.2   | Referințe din prezentele instrucțiuni.....                                        | 263 |
| 2     | Indicații de securitate .....                                                     | 263 |
| 2.1   | Conexiunea electrică.....                                                         | 263 |
| 2.2   | Funcționare sigură.....                                                           | 264 |
| 3     | Descrierea produsului .....                                                       | 264 |
| 3.1   | Vedere de ansamblu .....                                                          | 264 |
| 3.2   | Utilizarea în conformitate cu destinația .....                                    | 264 |
| 4     | Amplasarea și racordarea .....                                                    | 265 |
| 4.1   | Alegeți amplasarea.....                                                           | 265 |
| 4.2   | Distanța față de iaz.....                                                         | 265 |
| 4.3   | Instalarea individuală a clarificatorului UVC .....                               | 265 |
| 4.3.1 | Montarea verticală a clarificatorului UVC .....                                   | 265 |
| 4.3.2 | Montarea orizontală a clarificatorului UVC.....                                   | 265 |
| 4.4   | Montarea în sistemul de filtrare ProfiClear Premium Gravitation .....             | 266 |
| 4.4.1 | Combinății clarificator UVC/pompă de filtrare .....                               | 266 |
| 4.4.2 | Montarea clarificatorului UVC .....                                               | 267 |
| 4.5   | Montarea în sistemul de filtrare ProfiClear Premium XL Gravitation .....          | 267 |
| 4.5.1 | Combinății clarificator UVC/pompă de filtrare .....                               | 267 |
| 4.5.2 | Montarea clarificatorului UVC .....                                               | 268 |
| 4.5.3 | Conectarea în serie a două clarificatoare UVC.....                                | 268 |
| 4.6   | Montarea la sistemul de filtrare ProfiClear Premium XL Gravitation cu pompă ..... | 268 |
| 4.6.1 | Montarea clarificatorului UVC .....                                               | 268 |
| 4.7   | Montarea cutiei întrerupătorului .....                                            | 269 |
| 5     | Punerea în funcțiune .....                                                        | 269 |
| 5.1   | Activare / dezactivare .....                                                      | 270 |
| 5.2   | Verificarea funcționării.....                                                     | 270 |
| 6     | Resetarea defecțiunii .....                                                       | 270 |
| 7     | Curățarea și întreținerea .....                                                   | 271 |
| 7.1   | Lucrările regulate.....                                                           | 271 |
| 7.2   | Demontarea/montarea capului aparatului.....                                       | 271 |
| 7.3   | Curățarea sticlei de cuarț .....                                                  | 272 |
| 7.4   | Înlocuirea lămpii cu ultraviolete.....                                            | 272 |
| 8     | Depozitare/depozitare pe timp de iarnă.....                                       | 272 |
| 9     | Consumabile .....                                                                 | 273 |
| 10    | Piese de schimb.....                                                              | 273 |
| 11    | Îndepărtarea deșeurilor .....                                                     | 273 |
| 12    | Date tehnice .....                                                                | 273 |
| 12.1  | Date despre dispozitiv .....                                                      | 273 |
| 12.2  | Putere de dezinfecție .....                                                       | 274 |
| 12.3  | Parametrii apei .....                                                             | 274 |
| 13    | Simbolurile de pe aparat .....                                                    | 274 |

## 1 Indicații privind aceste instrucțiuni de utilizare

Prin achiziționarea produsului **Bitron Premium** ați făcut o alegere bună.

Înainte de folosirea aparatului vă rugăm să citiți cu atenție instrucțiunile de utilizare și să vă familiarizați cu aparatul. Toate lucrările la nivelul și cu acest echipament pot fi efectuate numai conform prezentelor instrucțiuni.

Respectarea indicațiilor privind securitatea este obligatorie, în scopul unei utilizări corecte și sigure. Vă rugăm să păstrați aceste instrucțiuni la loc sigur. În cazul schimbării proprietarului, înmânați-le acestuia.

### 1.1 Indicații de avertizare din prezentele instrucțiuni

Indicațiile de avertizare din acest manual sunt clasificate prin cuvinte semnal care afișează gradul de pericolozitate.



#### AVERTIZARE

- Desemnează o situație potențial periculoasă.
- În cazul nerespectării pot urma accidente mortale sau vătămări dintre cele mai grave.



#### PRECAUȚIE

- Desemnează o situație potențial periculoasă.
- În cazul nerespectării pot urma vătămări ușoare sau minore.



#### INDICAȚIE

Informații care servesc la o înțelegere mai bună sau la prevenirea posibilelor prejudicii materiale sau asupra mediului.

### 1.2 Referințe din prezentele instrucțiuni

- A Referire la o figură, de. ex. figura A.
- Referire la un alt capitol.

## 2 Indicații de securitate

### 2.1 Conexiunea electrică

- Instalațiile electrice trebuie să respecte normele firmelor naționale de montaj, lucrările fiind efectuate numai de către un electrician specializat.
- O persoană este considerată electrician specializat în cazul în care, ca urmare a instruirii de specialitate, a cunoștințelor și a experiențelor are capacitatea și dreptul să aprecieze și să efectueze lucrările care îi sunt încredințate. Lucrările efectuate în calitate de specialist includ și identificarea pericolelor posibile și respectarea normelor, prevederilor și dispozițiilor regionale și naționale.
- Pentru întrebări și probleme, vă rugăm să vă adresați unui electrician specializat.
- Conectați aparatul numai dacă datele electrice ale aparatului coincid cu cele ale instalației de alimentare cu curent. Datele aparatului sunt menționate pe plăcuța de fabricație de pe aparat, de pe ambalaj sau din prezentele instrucțiuni.
- Cablurile prelungitoare și distribuitorii de energie electrică (de exemplu reglete de prize) trebuie să fie compatibile pentru utilizarea în aer liber (cu protecție împotriva stropilor de apă).
- Protejați conectorii împotriva umidității.
- Conectați aparatul numai la o priză instalată în conformitate cu prescripțiile.
- Împământați aparatul. Conectați cablul de împământare la un orificiu neutilizat al carcasei.
- Sarcina maximă admisibilă a circuitului electric poate fi depășită în cazul unora dintre combinațiile de aparate ale sistemului de filtrare ProfiClear Premium. Aparatele care urmează să fie conectate trebuie distribuite la mai multe circuite electrice.

## 2.2 Funcționare sigură

- În cazul unui cablu electric defect, aparatul nu poate fi utilizat.
- Nu este permisă utilizarea aparatului în cazul în care carcasa este defectă.
- Nu purtați sau nu trageți aparatul prin prindere de cablul electric.
- Nu efectuați niciodată modificări tehnice asupra aparatului.
- Efectuați la aparat numai lucrările care sunt descrise în aceste instrucțiuni. În cazul în care problemele nu pot fi soluționate, adresați-vă unui punct de service autorizat sau, în caz de incertitudine, producătorului.
- Pozați cablurile protejate împotriva deteriorărilor și aveți grijă ca nimeni să nu cadă peste acestea.
- Utilizați pentru acest aparat numai piese de schimb și accesorii originale.
- Deschideți carcasa aparatului sau a componentelor aferente numai în cazul în care se solicită explicit acest aspect în instrucțiuni.

## 3 Descrierea produsului

**Bitron Premium** distruge cu ajutorul radiațiilor sale UVC algele și bacteriile patogene din iaz. Capul eficient al aparatului cu lampă cu ultraviolete UVC este inclus într-o carcasă din oțel inoxidabil V2A cu flux optimizat, prin care circulă apa din iaz care trebuie sterilizată.

- Aparatul este adecvat în special pentru funcționarea într-un sistem de filtrare OASE ProfiClear Premium.

### 3.1 Vedere de ansamblu

| □ A | Cantitate      |       |       | Descriere                                                                                                                            |
|-----|----------------|-------|-------|--------------------------------------------------------------------------------------------------------------------------------------|
|     | Bitron Premium |       |       |                                                                                                                                      |
|     | 60 W           | 120 W | 180 W |                                                                                                                                      |
| 1   | 1              | 2     | 3     | Capul aparatului clarificatorului UVC                                                                                                |
| 2   | 1              | 2     | 3     | Vizor, afișaj de funcționare                                                                                                         |
| 3   | 1              | 1     | 1     | leșire DN 110                                                                                                                        |
| 4   | 1              | 1     | 1     | Carcasă pentru apă                                                                                                                   |
| 5   | 2              | 2     | 2     | Suport de fixare pentru montare pe perete sau montare pe pardoseală                                                                  |
| 6   | 2              | 2     | 2     | Suport se fixare pentru fixare în modulul de scurgere sau Individual Modul al sistemului de filtrare ProfiClear Premium              |
| 7   | 1              | 1     | 1     | Manșon de conductă DN 110, pentru racordare la modulul de scurgere sau Individual Modul al sistemului de filtrare ProfiClear Premium |
| 8   | 1              | 1     | 1     | Kit de accesorii cu suruburi pentru fixare                                                                                           |
| 9   | 1              | 1     | 1     | Intrare DN 110                                                                                                                       |
| 10  | –              | 2     | 3     | Conector cu fișă pentru service, conectează clarificatorul UVC la cutia întrerupătorului (11)                                        |
| 11  | –              | 1     | 1     | Cutie a întrerupătorului pentru pomirea/oprirea separată a clarificatorului UVC                                                      |
| 12  | –              | 1     | 1     | Suport de fixare pentru montare standard a cutiei întrerupătorului (11) de la carcasa pentru apă (4)                                 |
| 13  | 1              | –     | –     | Picior din cauciuc pentru AquaMax Eco Gravity 10000/15000/20000                                                                      |
| 14  | 1              | –     | –     | Manșon din cauciuc excentric, 110 mm la filetul interior G2                                                                          |

### 3.2 Utilizarea în conformitate cu destinația

Utilizați produsul descris în acest manual doar după cum urmează:

- Pentru curățarea iazurilor de grădină.
- Operarea cu respectarea datelor tehnice. (→ Date tehnice)
- Utilizați numai în scopuri private.

Pentru aparat sunt valabile următoarele restricții:

- Nu utilizați niciodată lampa cu ultraviolete în afara carcasei sau în alte scopuri. Radiația UVC prezintă pericol pentru ochi și piele chiar și în doze reduse.
- Nu este admisă în nicio situație acționarea cu alte lichide cu excepția apei.
- Nu se va utiliza niciodată fără debit de apă.
- Nu utilizați echipamentul pentru sterilizarea apei potabile sau a altor lichide.
- NU utilizați în combinație cu substanțe chimice, alimente, substanțe ușor inflamabile sau explozive

## 4 Amplasarea și racordarea

### 4.1 Alegeți amplasarea

- OASE recomandă să lăsați să curgă cel puțin 55 % din cantitatea de apă din iaz pe oră prin clarificatorul UVC. Acest lucru asigură că rata de dezinfecție este mai mare decât rata de dezvoltare a bacteriilor.
- În funcție de aplicație, este necesar un material de montare specific pentru montare și racordare.
  - OASE furnizează materiale specifice de montare pe pagina de start sau în catalogul „Apă și grădină”.
  - „Ghidul de proiectare Bitron Premium 60 W/120 W/180 W” conține toate informațiile despre aplicații, alegerea pompelor adecvate, precum și despre materialul de montare necesar. Ghidul de proiectare poate fi descărcat la [www.oase-livingwater.com](http://www.oase-livingwater.com).

### 4.2 Distanța față de iaz

B

Aparatul trebuie amplasat în afara iazului, însă acesta este rezistent la inundații temporare.

- Capul aparatului trebuie să stea într-un spațiu predominant uscat.
- Bitron 120 W / 180 W: Cutia întrerupătorului trebuie să fie poziționată la cel puțin 2 m distanță de iaz.

### 4.3 Instalarea individuală a clarificatorului UVC

- Clarificatorul UVC poate fi montat doar în poziție orizontală, în jos, sau pe verticală pe o fundație fixă.
  - Pentru montare orizontală, intrarea la racordul pompei trebuie să fie în partea de jos, astfel încât să nu se poată acumula aer în carcasa pentru apă a clarificatorului UVC.
  - Păstrați spațiu liber de mișcare suficient pentru lucrările de întreținere curentă. Pentru demontarea și montarea capului aparatului, mențineți un spațiu liber de cel puțin 600 mm.
- În cazul montării sub nivelul apei, montați o vană glisantă pe sistemul de conducte de alimentare cu apă, astfel încât aparatul să poată fi închis parțial sau total pentru reglarea debitului de apă sau pentru lucrările de întreținere curentă.
  - Recomandare: vană DN 110 (art. OASE 27171).
- În cazul montării pompei în locuri uscate, filetele de racordare de pe partea de presiune și partea de aspirație trebuie să fie etanșate cu bandă de teflon.

#### 4.3.1 Montarea verticală a clarificatorului UVC

Utilizați material de fixare adecvat (șuruburi, dibluri) pentru montare.

- Alegeți materialul de fixare astfel încât aparatul să fie în siguranță. Țineți cont de masa aparatului umplut cu apă. (→ Date tehnice)

Procedați după cum urmează:

C, D

1. Marcați pozițiile pentru șuruburi pe fundație.
2. Dați găuri și înșurubați aparatul pe fundație.
3. Racordați intrarea și ieșirea.
  - Material de montare intrare (IN): accesoriu OASE 73751, 77191 precum și furtun  $\varnothing$  50 mm pentru pompă.
  - Material de montare ieșire (OUT): accesoriu OASE 73751 pentru racordarea conductei DN 110.
  - Asigurați conducta DN 110 împotriva alunecării.
4. Bitron Premium 120 W /180 W: Fixați cutia întrerupătorului la carcasa pentru apă. (→ Montarea cutiei întrerupătorului)

#### 4.3.2 Montarea orizontală a clarificatorului UVC

Utilizați material de fixare adecvat (șuruburi, dibluri) pentru montarea cu suporturile de fixare.

- Alegeți materialul de fixare astfel încât sarcina care trebuie susținută să fie menținută în siguranță. Țineți cont de masa aparatului umplut cu apă. (→ Date tehnice)

Procedați după cum urmează:

C, E

1. Marcați pozițiile pentru șuruburi pe fundație.
2. Dați găuri și fixați suporturile de perete pe fundație.
3. Montați aparatul cu piulițele și șuruburile din kitul de accesorii pe suporturile de perete.
4. Racordați intrarea și ieșirea.
  - Material de montare intrare (IN): accesoriu OASE 73752, 73756 precum și furtun  $\varnothing$  50 mm pentru pompă.
  - Material de montare ieșire (OUT): accesoriu OASE 73751 pentru racordarea conductei DN 110.
  - Asigurați conducta DN 110 împotriva alunecării.
5. Bitron Premium 120 W /180 W: Fixați cutia întrerupătorului la carcasa pentru apă. (→ Montarea cutiei întrerupătorului)

#### 4.4 Montarea în sistemul de filtrare ProfiClear Premium Gravitational

În cazul ProfiClear Premium, Bitron Premium 60 W/120 W/180 W este utilizat în sistemul gravitațional. Clarificatorul UVC este montat în modulul individual ProfiClear Premium, respectiv în camera de pompare ProfiClear Premium Compact/Classic. Procedura este identică pentru ambele module.

##### 4.4.1 Combi-nații clarificator UVC/pompă de filtrare

| Bitron Premium | AquaMax Eco                               | Material de montare              |                     | Figura montare, consultați pagina 13 |                                                                                                                                                                                                                                          |
|----------------|-------------------------------------------|----------------------------------|---------------------|--------------------------------------|------------------------------------------------------------------------------------------------------------------------------------------------------------------------------------------------------------------------------------------|
|                |                                           | Accesoriu OASE, nr. art.         | Furtun              |                                      | Observație                                                                                                                                                                                                                               |
| <b>60 W</b>    | Gravity 10000/15000/20000                 | 73752, 73758                     | –                   | a                                    | Accesorii OASE este inclus în pachetul de livrare al Bitron Premium 60 W.                                                                                                                                                                |
|                | Premium 6000/8000/10000/12000/16000/20000 | 73750, 73536, 73752              | –                   | b                                    | Pompa trebuie ridicată în poziția finală. Montați pompa fără țările de filtru și cu suportul de pompă EC2 montat. Accesoriul OASE 75752 este inclus în pachetul de livrare al Bitron Premium 60 W.                                       |
|                | Titanium 31000                            | 48597, 2x 73750                  | –                   | –                                    | Posibil din punct de vedere tehnic, combinație nerecomandată, OASE nu oferă manșon pentru racordarea pompei                                                                                                                              |
|                | Titanium 51000                            | 73658, 2x 73750                  | –                   | –                                    | Posibil din punct de vedere tehnic, combinație nerecomandată, OASE nu oferă manșon pentru racordarea pompei                                                                                                                              |
|                | Expert 21000/26000/36000/44000            | 73536, 1x/2x 73750, 73752, 73756 | $\varnothing$ 50 mm | c                                    | Modul individual ProfiClear Premium: dacă ambele coșuri din plasă ies puțin în afară, fie îndepărtați coșurile din plasă, fie demontați mânerul pompei. Accesoriul OASE 75752 este inclus în pachetul de livrare al Bitron Premium 60 W. |
| <b>120 W</b>   | Gravity 10000/15000/20000                 | 73752, 73756, 73758              | $\varnothing$ 50 mm | d                                    |                                                                                                                                                                                                                                          |
|                | Premium 8000/10000/12000/16000/20000      | 73536, 73750, 73752, 73756       | $\varnothing$ 50 mm | e                                    | Montați pompa fără țările de filtru și cu suportul de pompă EC2 montat                                                                                                                                                                   |
|                | Titanium 31000                            | 48597, 2x 73750, 73755           | –                   | f                                    | Pentru montare/demontare este necesară o forță mai mare                                                                                                                                                                                  |
|                | Titanium 51000                            | 73658, 2x 73750                  | –                   | –                                    | Posibil din punct de vedere tehnic, combinație nerecomandată, OASE nu oferă manșon pentru racordarea pompei                                                                                                                              |
|                | Expert 21000/26000/36000/44000            | 73536, 1x/2x 73750, 73752, 73756 | $\varnothing$ 50 mm | g                                    | Modul individual ProfiClear Premium: dacă un coș din plasă iese puțin în afară, fie îndepărtați coșul din plasă, fie demontați mânerul pompei                                                                                            |
| <b>180 W</b>   | Gravity 10000/15000/20000                 | 73752, 73756, 73758              | $\varnothing$ 50 mm | h                                    |                                                                                                                                                                                                                                          |
|                | Premium 10000/12000/16000/20000           | 73536, 73750, 73752, 73756       | $\varnothing$ 50 mm | i                                    | Montați pompa fără țările de filtru și cu suportul de pompă EC2 montat                                                                                                                                                                   |
|                | Titanium 31000                            | 48597, 2x 73750, 73755           | –                   | j                                    | Pentru montare/demontare este necesară o forță mai mare                                                                                                                                                                                  |
|                | Titanium 51000                            | 73658, 2x 73750                  | –                   | –                                    | Posibil din punct de vedere tehnic, combinație nerecomandată, OASE nu oferă manșon pentru racordarea pompei                                                                                                                              |
|                | Expert 21000/26000/36000/44000            | 73536, 1x/2x 73750, 73752, 73756 | $\varnothing$ 50 mm | k                                    | Modul individual ProfiClear Premium: dacă un coș din plasă iese puțin în afară, fie îndepărtați coșul din plasă, fie demontați mânerul pompei                                                                                            |

#### 4.4.2 Montarea clarificatorului UVC

Procedați după cum urmează:

F

1. Deschideți clema furtunului de la manșonul de conductă DN 110 și împingeți manșonul de conductă pe ieșirea clarificatorului UVC.
2. Poziționați clarificatorul UVC în rezervor și conectați ieșirea cu ajutorul manșonului de conductă la ieșirea rezervorului. Strângeți ferm manșonul de conductă.
3. Fixați clarificatorul UVC de rezervor cu suporturi de fixare.
  - Suporturile de fixare sunt fixate de clarificatorul UVC și de peretele rezervorului.
  - Dacă nu există, dați ulterior găuri în peretele rezervorului.
4. Conectați ieșirea pompei la intrarea clarificatorului UVC.
  - Materialul de montare: (→ Combinații clarificator UVC/pompă de filtrare)
5. Introduceți coșurile din plasă și fixați cablurile de conectare cu cleme.
6. Agățați cutia întrerupătorului de șuruburile peretelui exterior al rezervorului. (→ Montarea cutiei întrerupătorului)
  - În cazul rezervoarelor care nu pot fi suspendate, dați ulterior găurile și înșurubați șuruburile din kitul de accesorii drept suport de fixare.

#### 4.5 Montarea în sistemul de filtrare ProfiClear Premium XL Gravitation

În cazul sistemului de filtrare ProfiClear Premium XL Gravitation, Bitron Premium 60 W/120 W/180 W este montat în modulul de scurgere ProfiClear Premium XL.

##### 4.5.1 Combinații clarificator UVC/pompă de filtrare

| Bitron Premium | AquaMax Eco                               | Material de montare<br>Accesorii OASE, nr. art. | Figura montare, consultați pagina 15 |                                                                                                                                                                 |
|----------------|-------------------------------------------|-------------------------------------------------|--------------------------------------|-----------------------------------------------------------------------------------------------------------------------------------------------------------------|
|                |                                           |                                                 |                                      | Observație                                                                                                                                                      |
| 60 W           | Gravity 10000/15000/20000                 | 73752, 73758                                    | a                                    | Accesorii OASE incluse în pachetul de livrare al Bitron Premium 60 W.                                                                                           |
|                | Premium 6000/8000/10000/12000/16000/20000 | 73750, 73536, 73752                             | b                                    | Utilizarea pompei fără tăvile de filtru, dar cu suportul de pompă EC2 montat<br>Accesorii OASE 73752 este inclus în pachetul de livrare al Bitron Premium 60 W. |
|                | Titanium 31000                            | 48597, 2× 73750                                 |                                      | Posibil din punct de vedere tehnic, combinație nerecomandată, OASE nu oferă manșon pentru racordarea pompei                                                     |
|                | Titanium 51000                            | 2× 73750, 73658                                 |                                      | Posibil din punct de vedere tehnic, combinație nerecomandată, OASE nu oferă manșon pentru racordarea pompei                                                     |
|                | Expert 21000/26000/36000/44000            | 2× 73750, 73752, 73536                          | c                                    | Accesorii OASE 73752 este inclus în pachetul de livrare al Bitron Premium 60 W.                                                                                 |
| 120 W          | Gravity 10000/15000/20000                 | 73752, 73757, 73758                             | d                                    |                                                                                                                                                                 |
|                | Premium 8000/10000/12000/16000/20000      | 73536, 73750, 73752, 73757                      | e                                    | Utilizarea pompei fără tăvile de filtru, dar cu suportul de pompă EC2 montat                                                                                    |
|                | Titanium 31000                            | 48597, 2× 73750, 73753                          | f                                    |                                                                                                                                                                 |
|                | Titanium 51000                            | 2× 73750, 73658, 73754                          | g                                    |                                                                                                                                                                 |
|                | Eco Expert 21000/26000/36000/44000        | 73536, 1×/2× 73750, 73752, 1×/2× 73757          | h                                    |                                                                                                                                                                 |
| 180 W          | Gravity 10000/15000/20000                 | 73752, 73757, 73758                             | i                                    |                                                                                                                                                                 |
|                | Premium 10000/12000/16000/20000           | 73536, 73750, 73752, 73757                      | j                                    | Utilizarea pompei fără tăvile de filtru, dar cu suportul de pompă EC2 montat                                                                                    |
|                | Titanium 31000                            | 48597, 2× 73750, 73753                          | k                                    |                                                                                                                                                                 |
|                | Titanium 51000                            | 73658, 2× 73750, 73754                          | l                                    |                                                                                                                                                                 |
|                | Expert 21000/26000/36000/44000            | 73536, 1×/2× 73750, 73752, 1×/2× 73757          | m                                    |                                                                                                                                                                 |

#### 4.5.2 Montarea clarificatorului UVC

Procedați după cum urmează:

G

1. Deschideți clema furtunului de la mașonul de conductă DN 110 și împingeți mașonul de conductă pe ieșirea clarificatorului UVC.
2. Poziționați clarificatorul UVC în rezervor și conectați ieșirea cu ajutorul mașonului de conductă la ieșirea rezervorului. Strângeți ferm mașonul de conductă.
3. Fixați clarificatorul UVC de rezervor cu suporturi de fixare.
  - Suporturile de fixare sunt fixate de clarificatorul UVC și de peretele rezervorului.
4. Conectați ieșirea pompei la intrarea clarificatorului UVC.
  - Material de montare: (→ Combinații clarificator UVC/pompă de filtrare)
5. Agățați cutia întrerupătorului de șuruburile peretelui exterior al rezervorului. (→ Montarea cutiei întrerupătorului)

#### 4.5.3 Conectarea în serie a două clarificatoare UVC

Pentru a asigura o rată de dezinfecție bună chiar și în cazul debitelor vehiculate mari, un al doilea clarificator UVC poate fi montat suplimentar la ieșirea rezervorului.

Procedați după cum urmează:

H

1. Montați al doilea clarificator UVC în fața ieșirii rezervorului și conectați-l la ieșire.
  - Material de montare pentru montarea la modulul de scurgere ProfiClear Premium XL Gravitation: soclu, 110 mm înălțime
  - Material de montare pentru montarea la modulul individual ProfiClear Premium și la camera de pompare ProfiClear Premium Compact Classic: soclu, 120 mm înălțime
  - Material de montare pentru conectarea la ieșirea rezervorului: accesoriu OASE 73751.
  - Material de montare pentru ieșirea clarificatorului UVC: accesoriu OASE 73751 pentru racordarea conductei DN 110.
2. Fixați clarificatorul UVC de rezervor cu suporturi de fixare (accesoriu OASE 77192).
  - Suporturile de fixare sunt fixate de clarificatorul UVC și de peretele rezervorului.
3. Bitron Premium 120 W /180 W: fixați cutia întrerupătorului la carcasa pentru apă. (→ Montarea cutiei întrerupătorului)

#### 4.6 Montarea la sistemul de filtrare ProfiClear Premium XL Gravitation cu pompă

Clarificatorul UVC este montat la o intrare DN 110 a ProfiClear Premium TF-XL cu pompă.

- În cazul montării pompei în locuri uscate, filetele de racordare de pe partea de presiune și partea de aspirație trebuie să fie etanșate cu bandă de teflon.

#### 4.6.1 Montarea clarificatorului UVC

Procedați după cum urmează:

I

1. Deschideți clema furtunului de la mașonul din cauciuc și împingeți mașonul din cauciuc pe ieșirea clarificatorului UVC.
  - Material de montare necesar: accesoriu OASE 73751 (mașon din cauciuc).
2. Poziționați clarificatorul UVC în fața intrării DN 110 a filtrului cu tambur și conectați ieșirea cu ajutorul mașonului din cauciuc la intrarea filtrului cu tambur. Strângeți ferm clemele furtunului mașonului din cauciuc.
3. Înșurubați placa triunghiulară pe clarificatorul UVC.
  - Clarificatorul UVC este fixat de rezervor cu placa triunghiulară.
  - Placa triunghiulară se regăsește în pachetul de livrare al filtrului cu tambur.
4. Conectați ieșirea pompei la intrarea clarificatorului UVC.
  - Material de montare necesar: accesoriu OASE 77191, 73751 precum și furtun  $\varnothing$  50 mm.
5. Fixați cutia întrerupătorului de clarificatorul UVC. (→ Montarea cutiei întrerupătorului)

#### 4.7 Montarea cutiei întrerupătorului

Numai Bitron Premium 120 W / 180 W



##### AVERTIZARE

Tensiunea electrică poate duce la accidente mortale sau la vătămări grave.

- Montați întotdeauna cutia întrerupătorului în afara rezervorului de filtrare, niciodată pe carcasa pentru apă UVC, atunci când clarificatorul UVC se află într-un rezervor de filtrare.

J

În cazul montării la ProfiClear Premium TF-XL cu pompă sau în cazul montării individuale, cutia întrerupătorului cu suportul de montare și șuruburile din kitul de accesorii este fixată de carcasa pentru apă.

K

În cazul montării în modulul individual ProfiClear Premium, camera de pompare ProfiClear Premium Compact Classic sau modulul de scurgere ProfiClear Premium XL Gravitation, cutia întrerupătorului este fixată de peretele exterior al rezervorului.

- Montare în modulul individual ProfiClear Premium, camera de pompare ProfiClear Premium Compact Classic:
  - În cazul rezervoarelor de filtrare noi, șuruburile pentru suspendarea cutiei întrerupătorului sunt montate în prealabil.
  - În cazul rezervoarelor de filtrare fără șuruburi pentru suspendare, găurile din peretele rezervorului trebuie date ulterior și șuruburile trebuie montate.
- Montare în modulul de evacuare ProfiClear Premium XL Gravitation:
  - șuruburile pentru suspendarea cutiei întrerupătorului sunt montate în prealabil.

#### 5 Punerea în funcțiune



##### PRECAUȚIE

Radiațiile ultraviolete emise de lampa cu ultraviolete UVC sunt periculoase pentru ochi sau piele.



- Nu utilizați în nicio situație lampa cu ultraviolete UVC în afara carcasei.
- Din motive de siguranță, lampa cu ultraviolete UVC se poate conecta numai când clarificatorul UVC este montat corect în aparat.
- La utilizarea mai multor Bitron Premium 120 W / 180 W: Conectați numai capetele aparatului unui clarificator UVC la o cutie a întrerupătorului.



##### INDICAȚIE

- Deschideți mai întâi supapele de blocare existente, conectați apoi pompa și în final clarificatorul UVC.
- Verificați etanșeitatea tuturor racordurilor.
- În cazul utilizării dispozitivelor de acționare a filtrelor, a medicamentelor și a produselor pentru întreținerea iazului, clarificatorul UVC trebuie scos din funcțiune timp de minimum 36 h.
- Verificați etanșeitatea tuturor racordurilor.
- În cazul utilizării dispozitivelor de acționare a filtrelor, a medicamentelor și a produselor pentru întreținerea iazului, clarificatorul UVC trebuie scos din funcțiune timp de minimum 36 h.

## 5.1 Activare / dezactivare

|                    | Bitron Premium 60 W                                                                                                                                                          | Bitron Premium 120 W                                                                                                                                                           | Bitron Premium 180 W                                                                                                                                                           |
|--------------------|------------------------------------------------------------------------------------------------------------------------------------------------------------------------------|--------------------------------------------------------------------------------------------------------------------------------------------------------------------------------|--------------------------------------------------------------------------------------------------------------------------------------------------------------------------------|
|                    | -                                                                                                                                                                            |                                                                                               |                                                                                               |
| <b>Activare</b>    | <ul style="list-style-type: none"> <li>Introduceți conectorul în priză.</li> <li>Aparatul pornește în mod automat, după ce a fost realizată conexiunea electrică.</li> </ul> | <ul style="list-style-type: none"> <li>Introduceți conectorul în priză.</li> <li>Porniți separat fiecare clarificator UVC prin intermediul cutiei întrerupătorului.</li> </ul> | <ul style="list-style-type: none"> <li>Introduceți conectorul în priză.</li> <li>Porniți separat fiecare clarificator UVC prin intermediul cutiei întrerupătorului.</li> </ul> |
| <b>Dezactivare</b> | Scoateți fișa de alimentare din priză.                                                                                                                                       | Scoateți fișa de alimentare din priză sau porniți separat fiecare clarificator UVC prin intermediul cutiei întrerupătorului.                                                   | Scoateți fișa de alimentare din priză sau porniți separat fiecare clarificator UVC prin intermediul cutiei întrerupătorului.                                                   |

## 5.2 Verificarea funcționării

L

- Afișajul de funcționare se aprinde când lampa UVC este conectată.
- Bitron Premium 120 W / 180 W: Lumina UVC luminează afișajul de funcționare. Un afișaj de funcționare care luminează slab indică faptul că un clarificator UVC este oprit. Verificare recomandată a funcționării:
  - Porniți câte un clarificator UVC pe rând. Opriți clarificatoarele UVC adiacente.

## 6 Resetarea defecțiunii

| Defecțiune                                 | Cauză                                             | Remediere                                                                                                                                                                                                                                                                   |
|--------------------------------------------|---------------------------------------------------|-----------------------------------------------------------------------------------------------------------------------------------------------------------------------------------------------------------------------------------------------------------------------------|
| Randamentul aparatului este nesatisfăcător | Apa este extrem de murdară                        | <ul style="list-style-type: none"> <li>Îndepărtați algele și frunzele din iaz</li> <li>Efectuați o curățare de bază</li> <li>Schimbați apa</li> </ul>                                                                                                                       |
|                                            | Tubul din sticlă de cuarț este murdar             | Curățarea sticlei de cuarț                                                                                                                                                                                                                                                  |
|                                            | Puterea lămpii cu ultraviolete UVC este prea mică | Lampa trebuie înlocuită după 8.000 ore de funcționare                                                                                                                                                                                                                       |
|                                            | Volumul iazului este prea mare                    | Utilizați mai multe clarificatoare UVC                                                                                                                                                                                                                                      |
|                                            | Debitul vehiculat este prea mic sau prea mare     | Respectați debitul vehiculat recomandat                                                                                                                                                                                                                                     |
| Lampa cu ultraviolete UVC nu luminează     | Fișa de alimentare nu este conectată              | Introduceți fișa de alimentare în priză                                                                                                                                                                                                                                     |
|                                            | Lampa cu ultraviolete UVC este defectă            | Înlocuiți lampa cu ultraviolete UVC                                                                                                                                                                                                                                         |
|                                            | Racordul este defect                              | Verificați conexiunea electrică                                                                                                                                                                                                                                             |
|                                            | Lampa cu ultraviolete UVC se supraîncălzește      | <ul style="list-style-type: none"> <li>După răcire, lampa cu ultraviolete UVC pornește din nou automat</li> <li>Acoperiți aparatul, în caz de lumină puternică a soarelui</li> <li>Măriți debitul vehiculat pentru a evita supraîncălzirea în carcasa pentru apă</li> </ul> |

## 7 Curățarea și întreținerea



### AVERTIZARE

Tensiunea electrică poate duce la accidente mortale sau la vătămări grave.

- Înainte de a lucra la aparat scoateți fișa de alimentare din priză.
- Protejați echipamentul împotriva repornirii accidentale.



### PRECAUȚIE

Tubul din sticlă de cuarț și lampa cu ultraviolete UVC se pot sparge și pot cauza vătămări prin tăiere.

- Precedați cu precauție la toate lucrările la clarificatorul UVC, pentru a evita rănirea prin tăiere.
- Evitați vibrațiile, loviturile și mișcările hectice, pentru a împiedica spargerea sticlei.



### INDICAȚIE

Aparatul poate fi deteriorat dacă debitul de apă este întrerupt brusc după ieșire (de exemplu, cu o vană de blocare). Întreruperea bruscă poate provoca o creștere bruscă a presiunii de peste 1 bar (lovitură de berbec).

- Dezactivare: Mai întâi deconectați pompa și apoi închideți vana de blocare. La funcționarea într-un sistem de filtrare, mai întâi scoateți din funcțiune sistemul de filtrare.
- Activare: Mai întâi deschideți vana de blocare și apoi conectați pompa. La funcționarea într-un sistem de filtrare, puneți în funcțiune sistemul de filtrare ultimul.
- Alternativ, instalați vana de blocare înainte de intrare.

### 7.1 Lucrările regulate

Aparatul trebuie controlat periodic pentru a asigura funcționarea sa ireproșabilă. În funcție de durata de funcționare și de gradul de murdărire a apei, se vor stabili individual intervalele de timp. Cu cât cerințele asupra gradului de curățenie sunt mai mari, cu atât mai frecvent trebuie să fie controlat aparatul.

### 7.2 Demontarea/montarea capului aparatului



### PRECAUȚIE

Radiațiile ultraviolete emise de lampa cu ultraviolete UVC sunt periculoase pentru ochi sau piele.

- Nu utilizați în nicio situație lampa cu ultraviolete UVC în afara carcasei.
- Din motive de siguranță, lampa cu ultraviolete UVC se poate conecta numai când clarificatorul UVC este montat corect în aparat.
- La utilizarea mai multor Bitron Premium 120 W / 180 W: Conectați numai capetele aparatului unui clarificator UVC la o cutie a întrerupătorului.



### ATENȚIE

Corp luminescent fierbinte. Pericol de provocare a arsurilor la atingere.

- Scoateți aparatul de sub tensiune și așteptați câteva minute înainte de demontare, până când corpul luminescent s-a răcit.

Procedați după cum urmează:

M

1. Apăsati cârligul de prindere, după care rotiți capul aparatului la cca. 30 grade spre stânga.
  - Aveți grijă să nu pierdeți protecția pentru transport de pe tubul din sticlă cu cuarț.
2. Introduceți cu grijă capul aparatului răsucit la cca. 30 grade în soclu și rotiți-l spre dreapta, până când capul aparatului se înclichetează.
  - Protecția pentru transport trebuie să stea pe tubul din sticlă de cuarț.

### 7.3 Curățarea sticlei de cuarț

Condiția necesară:

- Capul aparatului este scos. (→ Demontarea/montarea capului aparatului)

Procedați după cum urmează:

1. Curățați conducta din sticlă de cuarț cu o cârpă umedă.
2. Verificați garnitura inelară de la nivelul capului aparatului, pentru identificarea deteriorărilor și înlocuiți-o, dacă este cazul.
3. După încheierea lucrărilor montați capul aparatului. (→ Demontarea/montarea capului aparatului)

### 7.4 Înlocuirea lămpii cu ultraviolete

Înlocuiți lampa cu ultraviolete UVC după 8000 de ore de funcționare. Este asigurat astfel un randament optim de filtrare.

- Bitron Premium 120 W / 180 W: Înlocuiți toate lămpile cu ultraviolete UVC.



#### AVERTIZARE

Contactul cu conductoarele electrice aflate sub tensiune poate duce la deces sau vătămări grave.

- Înainte de a lucra la aparat scoateți fișa de alimentare din priză.



#### INDICAȚIE

- În tubul din sticlă de cuarț se poate forma condens. Acest condens este inevitabil și nu are nicio influență asupra funcționării și siguranței.
- Tubul din sticlă de cuarț se poate zgâria sau opaciza de-a lungul timpului. În acest caz nu mai este asigurată o capacitate corespunzătoare de curățare a lămpii cu ultraviolete UVC. Este necesară înlocuirea tubului din sticlă de cuarț.

Condiția necesară:

- Capul aparatului este scos. (→ Demontarea/montarea capului aparatului)

Procedați după cum urmează:

N

1. Slăbiți cu o șurubelniță șurubul de siguranță de la piulița olandeză de pe sticla de cuarț.
2. Rotiți piulița olandeză spre stânga și scoateți cu grijă sticla de cuarț cu o mișcare ușoară de rotație.
  - Loviturile puternice pot deteriora sticla de cuarț sau lampa cu ultraviolete UVC care se află dedesubt.
3. Scoateți cu grijă protecția de pe lampa cu ultraviolete UVC, trageți scutul metalic din fața soclului și apoi lampa cu ultraviolete UVC din soclu. Înlocuiți-o cu o lampă cu ultraviolete UVC nouă.
  - Utilizați numai lămpi cu ultraviolete care corespund Datelor tehnice ale aparatului. (→ Date tehnice)
  - După înlocuirea lămpii, montați la loc pe poziție scutul metalic și protecția lămpii.
4. Împingeți la loc cu grijă sticla de cuarț cu piulița olandeză și garnitura inelară pe lampa cu ultraviolete UVC.
  - Aveți grijă ca garnitura inelară să se afle între piulița olandeză și filetul de la clarificatorul UVC, pentru o etanșare impermeabilă a sticlei de cuarț.
5. Strângeți piulița olandeză spre dreapta până în capăt. Apoi, înșurubați șurubul de siguranță la piulița olandeză.

## 8 Depozitare/depozitare pe timp de iarnă

Aparatul nu este rezistent la îngheț și trebuie dezinstalat și depozitat, dacă este posibil apariția înghețului.

Depozitați corect aparatul în felul următor:

- Curățați temeinic aparatul, verificați să nu existe deteriorări și înlocuiți părțile deteriorate.
- Goliți cât mai bine posibil echipamentul, efectuați o curățare temeinică și verificați dacă nu există defecțiuni.
- Goliți cât mai bine posibil toate furtunurile, conductele și racordurile.
- Protejați conexiunile electrice de umiditate și murdărire.
- Depozitați pompa imersată și ferită de îngheț.
- Protejați contactele deschise cu fișe împotriva umidității și murdăriei.

## 9 Consumabile

- Lampa UVC, sticla de cuarț și inelul O pentru sticla de cuarț

## 10 Piese de schimb

Cu piese originale de la OASE, aparatul se păstrează în stare sigură și funcționează în continuare ireproșabil.  
Desene pentru piesele de schimb și piese de schimb găsiți pe pagina noastră de internet.



[www.oase-livingwater.com/spareparts](http://www.oase-livingwater.com/spareparts) INT

## 11 Îndepărtarea deșeurilor



### INDICAȚIE

Nu este permisă eliminarea ca deșeu menajer a acestui aparat.

- Faceți aparatul inutilizabil prin tăierea cablului de alimentare și eliminați-l prin sistemul de preluare prevăzut pentru aceasta.
- Eliminați la deșeuri lampa cu ultraviolete prin intermediul sistemului de recuperare prevăzut.

## 12 Date tehnice

### 12.1 Date despre dispozitiv

| Bitron Premium                                                    |                           |      | 60 W                        | 120 W                       | 180 W                       |
|-------------------------------------------------------------------|---------------------------|------|-----------------------------|-----------------------------|-----------------------------|
| Tensiune de conexiune                                             |                           |      | 220–240 V c.a.,<br>50–60 Hz | 220–240 V c.a.,<br>50–60 Hz | 220–240 V c.a.,<br>50–60 Hz |
| Putere consumată                                                  | W                         |      | 60                          | 120                         | 180                         |
| Clasă protecție                                                   | Capul aparatului          |      | IP68                        | IP68                        | IP68                        |
|                                                                   | Cutie<br>întrerupătorului |      | –                           | IP44                        | IP44                        |
| Lămpi UVC                                                         | Tip                       |      | 1 × 60 W TC-L (UV-C)        | 2 × 60 W TC-L (UV-C)        | 3 × 60 W TC-L (UV-C)        |
|                                                                   | Durata de serviciu        | h    | 8000                        | 8000                        | 8000                        |
| Temperatura apei                                                  | Domeniul admisibil        | °C   | + 4 ... + 35                | + 4 ... + 35                | + 4 ... + 35                |
| Cablu de rețea                                                    | Lungime                   | m    | 5                           | 5                           | 5                           |
| Cablu de conectare pentru cutia întrerupătorului/capul aparatului | Lungime                   | m    | –                           | 1,8                         | 1,8                         |
| Intrare                                                           | Racord                    |      | DN 110                      | DN 110                      | DN 110                      |
| Ieșire                                                            | Racord                    |      | DN 110                      | DN 110                      | DN 110                      |
| Debit vehiculat                                                   | minim                     | l/h  | 5000                        | 8000                        | 10000                       |
|                                                                   | maxim                     | l/h  | 40000                       | 70000                       | 100000                      |
|                                                                   | recomandat                | l/h  | 16500                       | 33000                       | 50000                       |
| Presiune de funcționare                                           | maxim                     | bari | 0,6                         | 0,6                         | 0,6                         |
| Presiunea pompei                                                  | maxim                     | bari | 1                           | 1                           | 1                           |
| Dimensiuni                                                        | Lungime                   | mm   | 210                         | 360                         | 384                         |
|                                                                   | Lățimea                   | mm   | 280                         | 358                         | 388                         |
|                                                                   | Înălțime                  | mm   | 681                         | 681                         | 681                         |
| Masa                                                              | fără apă                  | kg   | 7,6                         | 13,6                        | 16,9                        |
|                                                                   | Cu apă                    | kg   | 21,0                        | 40,5                        | 50,2                        |

## 12.2 Putere de dezinfecție

|                             | Debit vehiculat | Putere UVC | Cantitate de energie pentru dezinfecție |
|-----------------------------|-----------------|------------|-----------------------------------------|
| <b>Bitron Premium 60 W</b>  | 16500 l/h       | 60 W       | 12 mWs/cm <sup>2</sup>                  |
| <b>Bitron Premium 120 W</b> | 18000 l/h       | 60 W       | 12 mWs/cm <sup>2</sup>                  |
|                             | 30000 l/h       | 60 W       | 7,2 mWs/cm <sup>2</sup>                 |
| <b>Bitron Premium 180 W</b> | 19800 l/h       | 120 W      | 12 mWs/cm <sup>2</sup>                  |
|                             |                 | 60 W       | 12 mWs/cm <sup>2</sup>                  |
|                             | 38700 l/h       | 60 W       | 9,2 mWs/cm <sup>2</sup>                 |
|                             |                 | 120 W      | 12 mWs/cm <sup>2</sup>                  |
|                             | 50000 l/h       | 60 W       | 4,7 mWs/cm <sup>2</sup>                 |
|                             |                 | 120 W      | 9,2 mWs/cm <sup>2</sup>                 |
|                             |                 | 180 W      | 12 mWs/cm <sup>2</sup>                  |







12 mWs/cm<sup>2</sup> Cantitatea necesară de energie pentru dezactivarea *Chlorella vulgaris* (algă verde unicelulară)

5,5 mWs/cm<sup>2</sup> Cantitatea necesară de energie pentru dezactivarea *Pseudomonas aeruginosa*

## 12.3 Parametrii apei

| Tip                  | Apă proaspătă | Apă de piscină   |
|----------------------|---------------|------------------|
| Valoare pH           | 7.2 ... 7.6   | 7.2 ... 7.6      |
| Duritate             | 8 ... 15 DH   | 8 ... 15 DH      |
| Clor liber           | < 0,3 mg/l    | 0.3 ... 0.6 mg/l |
| Conținut de cloruri  | < 250 mg/l    | < 200 mg/l       |
| Total resturi uscate | <50 mg/l      | <50 mg/l         |
| Temperatură          | +4 ... +35 °C | +4 ... +30 °C    |

## 13 Simbolurile de pe aparat

|                                                                                               |                                                                                                                                             |
|-----------------------------------------------------------------------------------------------|---------------------------------------------------------------------------------------------------------------------------------------------|
| <b>IP68</b>  | Protecție completă împotriva contactului, protecție împotriva prafului, protecție împotriva submersiunii permanente la o adâncime de 0,1 m. |
| <b>IP44</b>                                                                                   | Protecție împotriva atingerii de componente periculoase cu obiecte cu un diametru de până la 1 mm.<br>Protecție împotriva stropilor de apă. |
|              | Radiații ultraviolete UVC periculoase.                                                                                                      |
|              | Protejați împotriva razelor directe ale soarelui.                                                                                           |
|             | În caz de îngheț, goliți aparatul de apă.                                                                                                   |
|            | A nu se elimina împreună cu deșeurile menajere normale.                                                                                     |
|            | Citiți și respectați instrucțiunile de utilizare.                                                                                           |

## ПРЕДУПРЕЖДЕНИЕ

- Този уред може да се използва от деца от 8 -годишна възраст и нагоре, както и от хора с намалени физически, сензорни или умствени възможности или такива, които нямат опит и познания, само ако са наблюдавани или инструктирани за безопасната употреба и разбират произтичащите от това опасности.
- Децата не играят с уреда.
- Почистването и поддръжката не трябва да се извършват от деца без надзор.
- Уредът трябва да е обезопасен със защитно съоръжение за ток на утечка с номинален ток на утечка от максимум 30 mA.
- Свържете уреда само ако електрическите данни на уреда и електрозахранването съвпадат. Данните за уреда се намират върху заводската табела на корпуса му, върху опаковката или в настоящото ръководство.
- Възможни са смърт или тежки наранявания от токов удар! Преди да бъркате във водата изключете цялото електрическо оборудване във водата от електрическата мрежа.
- Повреденият свързващ проводник не подлежи на смяна. Изхвърлете уреда.

|       |                                                                      |     |
|-------|----------------------------------------------------------------------|-----|
| 1     | Инструкции към настоящото упътване за употреба.....                  | 277 |
| 1.1   | Предупреждения в това ръководство .....                              | 277 |
| 1.2   | Препратки в това ръководство.....                                    | 277 |
| 2     | Указания за безопасност .....                                        | 277 |
| 2.1   | Електрическо свързване.....                                          | 277 |
| 2.2   | Безопасна работа.....                                                | 278 |
| 3     | Описание на продукта .....                                           | 278 |
| 3.1   | Преглед .....                                                        | 278 |
| 3.2   | Употреба по предназначение.....                                      | 279 |
| 4     | Монтаж и свързване.....                                              | 279 |
| 4.1   | Планиране на монтажа .....                                           | 279 |
| 4.2   | Разстояние от водния басейн .....                                    | 279 |
| 4.3   | Самостоятелен монтаж на UVC уреда за пречистване .....               | 279 |
| 4.3.1 | Вертикален монтаж на UVC уреда за пречистване .....                  | 280 |
| 4.3.2 | Хоризонтален монтаж на UVC уреда за пречистване .....                | 280 |
| 4.4   | Монтаж във филтриращата система ProfiClear Premium Gravitation ..... | 280 |
| 4.4.1 | Комбинации UVC уред за пречистване/филтрираща помпа .....            | 281 |
| 4.4.2 | Монтаж на UVC уреда за пречистване.....                              | 281 |
| 4.5   | Монтаж във филтрираща система ProfiClear Premium XL Gravitation..... | 282 |
| 4.5.1 | Комбинации UVC уред за пречистване/филтрираща помпа .....            | 282 |
| 4.5.2 | Монтаж на UVC уреда за пречистване.....                              | 282 |
| 4.5.3 | Свързване на два UVC уреда за пречистване в редица.....              | 283 |
| 4.6   | Монтаж върху филтрираща система ProfiClear Premium XL gepumpt .....  | 283 |
| 4.6.1 | Монтаж на UVC уреда за пречистване.....                              | 283 |
| 4.7   | Монтаж на разпределителната кутия.....                               | 283 |
| 5     | Въвеждане в експлоатация.....                                        | 284 |
| 5.1   | Включване / Изключване .....                                         | 284 |
| 5.2   | Проверка на функционирането.....                                     | 285 |
| 6     | Отстраняване на неизправности .....                                  | 285 |
| 7     | Почистване и поддръжка.....                                          | 285 |
| 7.1   | Редовни работи .....                                                 | 286 |
| 7.2   | Демонтаж/монтаж на главата на уреда.....                             | 286 |
| 7.3   | Почистване на кварцовото стъкло.....                                 | 286 |
| 7.4   | Сменете UVC лампата.....                                             | 287 |
| 8     | Съхранение/Зазимяване .....                                          | 287 |
| 9     | Бързо износващи се части .....                                       | 288 |
| 10    | Резервни части.....                                                  | 288 |
| 11    | Изхвърляне.....                                                      | 288 |
| 12    | Технически данни.....                                                | 288 |
| 12.1  | Данни за уреда .....                                                 | 288 |
| 12.2  | Мощност на дезинфекция .....                                         | 289 |
| 12.3  | Стойности на водата .....                                            | 289 |
| 13    | Символи върху уреда .....                                            | 289 |

## 1 Инструкции към настоящото упътване за употреба

С покупката на продукта **Bitron Premium** Вие направихте добър избор.

Преди първото използване на уреда внимателно прочетете Ръководството и се запознайте с уреда. Всички работи по и с този уред трябва да се изпълняват в съответствие с настоящето ръководство.

Непременно спазвайте инструкциите за безопасност за правилното и безопасно ползване.

Грижливо съхранете това ръководство. При смяна на собственика, моля, предайте и ръководството.

### 1.1 Предупреждения в това ръководство

Предупредителните указания в това ръководство са класифицирани със сигнални думи, които показват степента на опасността.



#### ПРЕДУПРЕЖДЕНИЕ

- Обозначава възможна опасна ситуация.
- При несъблюдаване последствията могат да бъдат смърт или тежко нараняване.



#### ВНИМАНИЕ

- Обозначава възможна опасна ситуация.
- При несъблюдаване последствията могат да бъдат леко или незначително нараняване.



#### УКАЗАНИЕ

Информация, служеща за по-доброто разбиране или за предотвратяването на евентуални имуществени щети или щети за околната среда.

### 1.2 Препратки в това ръководство

- A Препратка към фигура, напр. фигура А.
- Препратка към друга глава.

## 2 Указания за безопасност

### 2.1 Електрическо свързване

- Електрическите инсталации трябва да отговарят на националните разпоредби за изграждане и могат да се правят само от електротехник.
- Дадено лице се счита за електротехник, ако е квалифицирано и упълномощено въз основа на своето професионално образование, познания и опит да оценява и извършва възложената му работа. Работата като специалист обхваща също разпознаването на възможни опасности и спазването на действащите регионални и национални стандарти, предписания и разпоредби.
- При въпроси и проблеми се обръщайте към електроспециалист.
- Свържете уреда само ако електрическите данни на уреда и електрозахранването съвпадат. Данните за уреда се намират върху заводската табела на уреда, върху опаковката или в настоящето ръководство.
- Удължавачи кабели и токови разпределители (напр. многогнездови контакти) трябва да са подходящи за използване на открито (защитени от пръски вода).
- Пазете щепселните съединения от навлизане на влага.
- Свързвайте уреда само към монтиран според изискванията контакт.
- Заемете уреда. Свържете заземителния проводник към неизползван отвор в корпуса.
- При някои комбинации от уреди от филтриращата система ProfiClear Premium може да бъде превишено максимално допустимото натоварване на електрическата верига. Разпределете уредите, които ще бъдат свързани, на няколко електрически вериги.

## 2.2 Безопасна работа

- При дефектен електрически проводник уредът не бива да се използва.
- При дефектен корпус не експлоатирайте уреда.
- Не използвайте електрическия проводник за пренасяне на уреда и не го дърпайте.
- Не извършвайте технически промени по уреда.
- Извършвайте само работи по уреда, които са описани в това ръководство. Ако проблемите не могат да бъдат отстранени, обърнете се към упълномощен филиал на клиентската служба, а при съмнения – към производителя.
- Полагайте проводниците по начин, който ги предпазва от увреждания и не позволява спъване в тях.
- За уреда използвайте само оригинални резервни части и приспособления от окомплектовката.
- Отваряйте корпуса на уреда или на принадлежащите му части само ако това се изисква изрично според ръководството.

## 3 Описание на продукта

**Bitron Premium** убива с UVC лъчение водорасли и болестотворни бактерии във водни басейни. Мощната глава на уреда с UVC лампа се намира в корпус от неръждаема стомана V2A, оптимизиран към течения, който се облива от водата за дезинфекция на басейна.

- Уредът е особено подходящ за използване във филтриращата система OASE ProfiClear Premium.

### 3.1 Преглед

| □ A | Брой           |       |       | Описание                                                                                                                   |
|-----|----------------|-------|-------|----------------------------------------------------------------------------------------------------------------------------|
|     | Bitron Premium |       |       |                                                                                                                            |
|     | 60 W           | 120 W | 180 W |                                                                                                                            |
| 1   | 1              | 2     | 3     | Глава на UVC уреда за пречистване                                                                                          |
| 2   | 1              | 2     | 3     | Наблюдателно прозорче, функционален дисплей                                                                                |
| 3   | 1              | 1     | 1     | Изход DN 110                                                                                                               |
| 4   | 1              | 1     | 1     | Воден корпус                                                                                                               |
| 5   | 2              | 2     | 2     | Ъгълник за закрепване за стенен или подов монтаж                                                                           |
| 6   | 2              | 2     | 2     | Ъгълник за закрепване за закрепване в модула за изпускане или Individual Modul на филтриращата система ProfiClear Premium  |
| 7   | 1              | 1     | 1     | Тръбен маншет DN 110, за свързването в модула за изпускане или Individual Modul на филтриращата система ProfiClear Premium |
| 8   | 1              | 1     | 1     | Допълнителен пакет с винтове за закрепването                                                                               |
| 9   | 1              | 1     | 1     | Вход DN 110                                                                                                                |
| 10  | –              | 2     | 3     | Щекерно съединение за сервизно обслужване, свързва UVC уреда за пречистване с разпределителната кутия (11)                 |
| 11  | –              | 1     | 1     | Разпределителна кутия за отделно включване/изключване на UVC уреда за пречистване                                          |
| 12  | –              | 1     | 1     | Ъгълник за закрепване за стандартен монтаж на разпределителната кутия (11) воден корпус (4)                                |
| 13  | 1              | –     | –     | Гумено краче за AquaMax Eco Gravity 10000/15000/20000                                                                      |
| 14  | 1              | –     | –     | Гумена муфа, ексцентрична, 110 mm на G2 вътрешна резба                                                                     |

### 3.2 Употреба по предназначение

Използвайте описания в настоящото ръководство продукт само както следва:

- За почистване на градински езера.
- Експлоатация при спазване на техническите данни. (→ Технически данни)
- Да се използва само за лични цели.

За уреда са валидни следните ограничения:

- Никога не ползвайте UVC-лампата извън нейния корпус или за други цели. И в ниски дози UVC-излъчването е опасно за очите и кожата.
- Никога не използвайте други течности, освен вода.
- Никога не използвайте уреда без вода.
- Не използвайте за стерилизация на питейна вода или други течности.
- Не използвайте уреда заедно с химикали, хранителни продукти, лесно запалими или взривоопасни вещества.

## 4 Монтаж и свързване

### 4.1 Планиране на монтажа

- OASE препоръчва на всеки час да се оставят да изтичат най-малко 55 % от количеството вода в басейна през UVC уреда за пречистване. По този начин се гарантира, че скоростта на дезинфекция е по-голяма от скоростта на растеж на бактериите.
- В зависимост от приложението за монтажа и свързването са необходими специални материали за монтаж.
  - OASE предлага специфични материали за монтаж на интернет страницата си или в каталога "Wasser & Garten".
  - "Помощна инструкция за проектиране Bitron Premium 60 W/120 W/180 W" съдържа цялата информация за приложенията, избора на подходящи помпи и необходимите материали за монтаж. Помощната инструкция за проектиране е на разположение за изтегляне на интернет страница [www.oase-livingwater.com](http://www.oase-livingwater.com).

### 4.2 Разстояние от водния басейн

В

Уредът трябва да се монтира извън водния басейн, но е защитен срещу временно наводняване.

- Главата на уреда трябва да е преобладаващо суха.
- Bitron 120 W / 180 W: Разпределителната кутия трябва да се монтира на минимално разстояние от 2 m от ръба на водния басейн.

### 4.3 Самостоятелен монтаж на UVC уреда за пречистване

- UVC уредът за пречистване трябва да се монтира само хоризонтално надолу или вертикално върху устойчива основа.
  - При хоризонтален монтаж входът за свързването на помпата трябва да бъде долу, за да не може да се събира въздух във водния корпус на UVC уреда за пречистване.
  - Оставете достатъчно свободно пространство за движение за работи по поддръжката. За монтажа и демонтажа на главата на уреда предвидете най-малко 600 mm свободно пространство.
- При монтаж под нивото на водата инсталирайте затегателен клапан във водоснабдяващата тръбна система, така че за регулирането на дебита или работи по поддръжка уредът да може частично или изцяло да се отдели.
  - Препоръка: Клапан DN 110 (OASE арт. № 27171).
- При монтаж на сухо на помпата присъединителната резба от напорната и от засмукващата страна трябва да се уплътнява с тefлонова лента.

#### 4.3.1 Вертикален монтаж на UVC уреда за пречистване

За монтажа използвайте подходящи материали за закрепване (винтове, дюбели).

- Избирайте материалите за закрепване така, че уредът да стои стабилно. Съблюдавайте теглото на напълнения с вода уред. (→ Технически данни)

Процедирайте по следния начин:

C, D

1. Маркирайте върху основата местата за винтовете.
2. Пробийте отвори и завинтете здраво уреда върху основата.
3. Свържете входа и изхода.
  - Материали за монтаж, вход (IN): Принадлежност OASE 73751, 77191, и маркуч  $\varnothing$  50 mm за помпата.
  - Материали за монтаж, изход (OUT): Принадлежност OASE 73751 за свързване на тръба DN 110.
  - Осигурете тръбата DN 110 срещу изплъзване.
4. Bitron Premium 120 W /180 W: Закрепете разпределителната кутия на водния корпус.  
(→ Монтаж на разпределителната кутия)

#### 4.3.2 Хоризонтален монтаж на UVC уреда за пречистване

Използвайте подходящи материали за закрепване (винтове, дюбели) за монтажа с ъгълниците за закрепване.

- Избирайте материалите за закрепване така, че носещият товар да се поддържа стабилно. Съблюдавайте теглото на напълнения с вода уред. (→ Технически данни)

Процедирайте по следния начин:

C, E

1. Маркирайте върху основата местата за винтовете.
2. Пробийте отвори закрепете стенните конзоли на основата.
3. Монтирайте уреда на стенните конзоли, като използвате гайките и винтовете от допълнителния пакет.
4. Свържете входа и изхода.
  - Материали за монтаж, вход (IN): Принадлежност OASE 73752, 73756, и маркуч  $\varnothing$  50 mm за помпата.
  - Материали за монтаж, изход (OUT): Принадлежност OASE 73751 за свързване на тръба DN 110.
  - Осигурете тръбата DN 110 срещу изплъзване.
5. Bitron Premium 120 W /180 W: Закрепете разпределителната кутия на водния корпус.  
(→ Монтаж на разпределителната кутия)

#### 4.4 Монтаж във филтриращата система ProfiClear Premium Gravitation

Bitron Premium 60 W/120 W/180 W се използва при ProfiClear Premium системата за гравитация. UVC уредът за пречистване се монтира в модула ProfiClear Premium Individual, респ. в камерата на помпата на ProfiClear Premium Compact/Classic. Начинът на действие е еднакъв при двата модула.

#### 4.4.1 Комбинации UVC уред за пречистване/филтрираща помпа

| Bitron Premium | AquaMax Eco                               | Материали за монтаж              |         | Фигура на монтажа - вж. страница 13 |                                                                                                                                                                                                                                  |
|----------------|-------------------------------------------|----------------------------------|---------|-------------------------------------|----------------------------------------------------------------------------------------------------------------------------------------------------------------------------------------------------------------------------------|
|                |                                           | Принадлежност OASE, арт. №       | Маркуч  |                                     | Забележка                                                                                                                                                                                                                        |
| <b>60 W</b>    | Gravity 10000/15000/20000                 | 73752, 73758                     | –       | a                                   | Принадлежността OASE е включена в комплекта на доставката на Bitron Premium 60 W.                                                                                                                                                |
|                | Premium 6000/8000/10000/12000/16000/20000 | 73750, 73536, 73752              | –       | b                                   | Помпата трябва да се приведе с лоста в крайното положение. Монтирайте помпата без чашките на филтъра и с монтиран държач на помпата EC2. Принадлежността OASE 75752 е включена в комплекта на доставката на Bitron Premium 60 W. |
|                | Titanium 31000                            | 48597, 2× 73750                  | –       | –                                   | Технически възможно, не се препоръчва комбинация, OASE не предлага муфта за свързване на помпата                                                                                                                                 |
|                | Titanium 51000                            | 73658, 2× 73750                  | –       | –                                   | Технически възможно, не се препоръчва комбинация, OASE не предлага муфта за свързване на помпата                                                                                                                                 |
|                | Expert 21000/26000/36000/44000            | 73536, 1×/2× 73750, 73752, 73756 | ∅ 50 mm | c                                   | Модул ProfiClear Premium Individual: Или двете цедки са издадени малко, или свалете цедките, или демонтирайте дръжката на помпата. Принадлежността OASE 75752 е включена в комплекта на доставката на Bitron Premium 60 W.       |
| <b>120 W</b>   | Gravity 10000/15000/20000                 | 73752, 73756, 73758              | ∅ 50 mm | d                                   |                                                                                                                                                                                                                                  |
|                | Premium 8000/10000/12000/16000/20000      | 73536, 73750, 73752, 73756       | ∅ 50 mm | e                                   | Монтирайте помпата без чашките на филтъра и с монтиран държач на помпата EC2                                                                                                                                                     |
|                | Titanium 31000                            | 48597, 2× 73750, 73755           | –       | f                                   | За монтажа/демонтажа са необходими повече усилия                                                                                                                                                                                 |
|                | Titanium 51000                            | 73658, 2× 73750                  | –       | –                                   | Технически възможно, не се препоръчва комбинация, OASE не предлага муфта за свързване на помпата                                                                                                                                 |
|                | Expert 21000/26000/36000/44000            | 73536, 1×/2× 73750, 73752, 73756 | ∅ 50 mm | g                                   | Модул ProfiClear Premium Individual: Или едната цедка е издадена малко, или свалете цедката, или демонтирайте дръжката на помпата                                                                                                |
| <b>180 W</b>   | Gravity 10000/15000/20000                 | 73752, 73756, 73758              | ∅ 50 mm | h                                   |                                                                                                                                                                                                                                  |
|                | Premium 10000/12000/16000/20000           | 73536, 73750, 73752, 73756       | ∅ 50 mm | i                                   | Монтирайте помпата без чашките на филтъра и с монтиран държач на помпата EC2                                                                                                                                                     |
|                | Titanium 31000                            | 48597, 2× 73750, 73755           | –       | j                                   | За монтажа/демонтажа са необходими повече усилия                                                                                                                                                                                 |
|                | Titanium 51000                            | 73658, 2× 73750                  | –       | –                                   | Технически възможно, не се препоръчва комбинация, OASE не предлага муфта за свързване на помпата                                                                                                                                 |
|                | Expert 21000/26000/36000/44000            | 73536, 1×/2× 73750, 73752, 73756 | ∅ 50 mm | k                                   | Модул ProfiClear Premium Individual: Или едната цедка е издадена малко, или свалете цедката, или демонтирайте дръжката на помпата                                                                                                |

#### 4.4.2 Монтаж на UVC уреда за пречистване

Процедирайте по следния начин:

F

- Отворете скобата на тръбния маншет DN 110 и поставете тръбния маншет на изхода на UVC уреда за пречистване.
- Поставете UVC уреда за пречистване в резервоара и свържете изхода посредством тръбния маншет с изхода на резервоара. Затегнете тръбния маншет.
- Фиксирайте UVC уреда за пречистване с ъгълници за закрепване на резервоара.
  - Ъгълниците за закрепване се закрепват на UVC уреда за пречистване и на стената на резервоара.
  - Впоследствие направете отворите в стената на резервоара, ако няма такива.
- Свържете изхода на помпата с входа на UVC уреда за пречистване.
  - Материали за монтаж: (→ Комбинации UVC уред за пречистване/филтрираща помпа)
- Поставете цедките и фиксирайте свързващите кабели със скоби.
- Закачете разпределителната кутия на винтовете на стената на резервоара отвън. (→ Монтаж на разпределителната кутия)
  - При резервоари без окачване направете отворите впоследствие и завинтете винтовете от допълнителния пакет като окачване.

#### 4.5 Монтаж във филтрираща система ProfiClear Premium XL Gravitation

При филтриращата система ProfiClear Premium XL Gravitation Bitron Premium 60 W/120 W/180 W се монтира в модула за изпускане ProfiClear Premium XL Gravitation.

##### 4.5.1 Комбинации UVC уред за пречистване/филтрираща помпа

| Bitron Premium | AquaMax Eco                               | Материали за монтаж<br>Принадлежност OASE, арт. № | Фигура на монтажа - вж. страница 15 |                                                                                                                                                                        |
|----------------|-------------------------------------------|---------------------------------------------------|-------------------------------------|------------------------------------------------------------------------------------------------------------------------------------------------------------------------|
|                |                                           |                                                   |                                     | Забележка                                                                                                                                                              |
| 60 W           | Gravity 10000/15000/20000                 | 73752, 73758                                      | a                                   | Принадлежността OASE е включена в комплекта на доставката на Bitron Premium 60 W.                                                                                      |
|                | Premium 6000/8000/10000/12000/16000/20000 | 73750, 73536, 73752                               | b                                   | Употреба на помпата без филтърни чашки, но с монтиран държач на помпата EC2<br>Принадлежността OASE 73752 е включена в комплекта на доставката на Bitron Premium 60 W. |
|                | Titanium 31000                            | 48597, 2× 73750                                   |                                     | Технически възможно, не се препоръчва комбинация, OASE не предлага муфа за свързване на помпата                                                                        |
|                | Titanium 51000                            | 2× 73750, 73658                                   |                                     | Технически възможно, не се препоръчва комбинация, OASE не предлага муфа за свързване на помпата                                                                        |
|                | Expert 21000/26000/36000/44000            | 2× 73750, 73752, 73536                            | c                                   | Принадлежността OASE 73752 е включена в комплекта на доставката на Bitron Premium 60 W.                                                                                |
| 120 W          | Gravity 10000/15000/20000                 | 73752, 73757, 73758                               | d                                   |                                                                                                                                                                        |
|                | Premium 8000/10000/12000/16000/20000      | 73536, 73750, 73752, 73757                        | e                                   | Употреба на помпата без филтърни чашки, но с монтиран държач на помпата EC2                                                                                            |
|                | Titanium 31000                            | 48597, 2× 73750, 73753                            | f                                   |                                                                                                                                                                        |
|                | Titanium 51000                            | 2× 73750, 73658, 73754                            | g                                   |                                                                                                                                                                        |
|                | Eco Expert 21000/26000/36000/44000        | 73536, 1×/2× 73750, 73752, 1×/2× 73757            | h                                   |                                                                                                                                                                        |
| 180 W          | Gravity 10000/15000/20000                 | 73752, 73757, 73758                               | i                                   |                                                                                                                                                                        |
|                | Premium 10000/12000/16000/20000           | 73536, 73750, 73752, 73757                        | j                                   | Употреба на помпата без филтърни чашки, но с монтиран държач на помпата EC2                                                                                            |
|                | Titanium 31000                            | 48597, 2× 73750, 73753                            | k                                   |                                                                                                                                                                        |
|                | Titanium 51000                            | 73658, 2× 73750, 73754                            | l                                   |                                                                                                                                                                        |
|                | Expert 21000/26000/36000/44000            | 73536, 1×/2× 73750, 73752, 1×/2× 73757            | m                                   |                                                                                                                                                                        |

##### 4.5.2 Монтаж на UVC уреда за пречистване

Процедирайте по следния начин:

G

- Отворете скобата на тръбния маншет DN 110 и поставете тръбния маншет на изхода на UVC уреда за пречистване.
- Поставете UVC уреда за пречистване в резервоара и свържете изхода посредством тръбния маншет с изхода на резервоара. Затегнете тръбния маншет.
- Фиксирайте UVC уреда за пречистване с въгълници за закрепване на резервоара.
  - Въгълниците за закрепване се закрепват на UVC уреда за пречистване и на стената на резервоара.
- Свържете изхода на помпата с входа на UVC уреда за пречистване.
  - Материали за монтаж: (→ Комбинации UVC уред за пречистване/филтрираща помпа)
- Закачете разпределителната кутия на винтовете на стената на резервоара отвън. (→ Монтаж на разпределителната кутия)

#### 4.5.3 Свързване на два UVC уреда за пречистване в редица

За да се гарантира добра скорост на дезинфекция и при големи дебети, може да се монтира допълнително втори UVC уред за пречистване на изхода на резервоара от външната страна.

Процедирайте по следния начин:

H

1. Монтирайте втория UVC уред за пречистване отвън пред изхода на резервоара и го свържете с изхода.
  - Материал за монтаж на модула за изпускане ProfiClear Premium XL Gravitation: Гнездо, 110 mm височина.
  - Материали за монтаж на модул ProfiClear Premium Individual и на камерата на помпата ProfiClear Premium Compact Classic: Гнездо, 120 mm височина.
  - Материали за монтаж за свързването с изхода на резервоара: принадлежност OASE 73751.
  - Материали за монтаж за изхода на UVC уреда за пречистване: Принадлежност OASE 73751 за свързване на тръба DN 110.
2. Фиксирайте UVC уреда за пречистване с ъгълници за закрепване (принадлежност OASE 77192) на резервоара.
  - Ъгълниците за закрепване се закрепват на UVC уреда за пречистване и на стената на резервоара.
3. Bitron Premium 120 W /180 W:Закрепете разпределителната кутия на водния корпус. (→ Монтаж на разпределителната кутия)

#### 4.6 Монтаж върху филтрираща система ProfiClear Premium XL gepumpt

UVC уредът за пречистване се монтира на вход DN 110 на ProfiClear Premium TF-XL gepumpt.

- При монтаж на сухо на помпата присъединителната резба от напорната и от засмукващата страна трябва да се уплътнява с тefлонова лента.

##### 4.6.1 Монтаж на UVC уреда за пречистване

Процедирайте по следния начин:

I

1. Отворете скобите за маркуч на гумената муфа и я поставете на изхода на UVC уреда за пречистване.
  - Необходими материали за монтаж: принадлежност OASE 73751 (гумена муфа).
2. Поставете UVC уреда за пречистване пред входа DN 110 на барабания филтър и свържете изхода посредством гумена муфа с входа на барабания филтър. Затегнете скобите за маркуч на гумената муфа.
3. Винтите триъгълна пластина на UVC уреда за пречистване.
  - UVC уредът за пречистване се закрепва на резервоара с триъгълната пластина.
  - Триъгълната пластина е включена в комплекта на доставката на барабания филтър.
4. Свържете изхода на помпата с входа на UVC уреда за пречистване.
  - Необходими материали за монтаж: принадлежност OASE 77191, 73751, и маркуч  $\varnothing$  50 mm.
5. Закрепете разпределителната кутия на UVC уреда за пречистване. (→ Монтаж на разпределителната кутия)

#### 4.7 Монтаж на разпределителната кутия

Само Bitron Premium 120 W / 180 W



#### ПРЕДУПРЕЖДЕНИЕ

Електрическото напрежение може да доведе до смърт или тежки наранявания.

- Винаги монтирайте разпределителната кутия извън филтърния резервоар, никога на водния корпус на UVC, ако UVC уредът за пречистване е във филтърен резервоар.

J

При монтажа върху ProfiClear Premium TF-XL gepumpt или при самостоятелен монтаж разпределителната кутия се закрепва на водния резервоар с ъгълника за закрепване и с винтовете от допълнителния пакет.

К

При монтаж в модула ProfiClear Premium Individual, камера на помпата ProfiClear Premium Compact Classic или модул за изпускане ProfiClear Premium XL Gravitation разпределителната кутия се закрепва отвън на стената на резервоара.

- Монтаж в модула ProfiClear Premium Individual, камера на помпата ProfiClear Premium Compact Classic:
  - При нови филтърни резервоари винтовете за окачването на разпределителната кутия са предварително монтирани.
  - При филтърни резервоари без винтове за окачване отворите в стената на резервоара трябва да се направят впоследствие и винтовете да се монтират.
- Монтаж в модул за изпускане ProfiClear Premium XL Gravitation:
  - Винтовете за окачването на разпределителната кутия са предварително монтирани.

## 5 Въвеждане в експлоатация



### ВНИМАНИЕ

Ултравиолетовото лъчение на UVC лампата може да изгори очите и кожата.



- Никога не използвайте UVC лампата извън корпуса.
- От съображения за безопасност UVC-лампата може да се включи само когато филтриращото устройство е монтирано правилно в уреда.
- При употреба на няколко Bitron Premium 120 W / 180 W: Към една разпределителна кутия свързвайте само главите на един UVC уред за пречистване.



### УКАЗАНИЕ

- Първо отворете наличния спирателен клапан, след това включете помпата и след нея - UVC уреда за пречистване.
- Проверете дали връзките са добре уплътнени.
- При използване на филтърни стартери, медикаменти и средства за поддръжка на водни басейни изключвайте UVC уреда за пречистване за най-малко 36 h.
- Проверете дали връзките са добре уплътнени.
- При използване на филтърни стартери, медикаменти и средства за поддръжка на водни басейни изключвайте UVC уреда за пречистване за най-малко 36 h.

## 5.1 Включване / Изключване

|                   | Bitron Premium 60 W                                                                                                                                                                             | Bitron Premium 120 W                                                                                                                                                                           | Bitron Premium 180 W                                                                                                                                                                           |
|-------------------|-------------------------------------------------------------------------------------------------------------------------------------------------------------------------------------------------|------------------------------------------------------------------------------------------------------------------------------------------------------------------------------------------------|------------------------------------------------------------------------------------------------------------------------------------------------------------------------------------------------|
|                   | -                                                                                                                                                                                               |                                                                                                             |                                                                                                             |
| <b>Включване</b>  | <ul style="list-style-type: none"> <li>• Поставете щепсела за електрозахранването в контакта.</li> <li>• Уредът се включва веднага, след като електрозахранването бъде възстановено.</li> </ul> | <ul style="list-style-type: none"> <li>• Поставете щепсела за електрозахранването в контакта.</li> <li>• От разпределителната кутия включете всеки UVC уред за пречистване отделно.</li> </ul> | <ul style="list-style-type: none"> <li>• Поставете щепсела за електрозахранването в контакта.</li> <li>• От разпределителната кутия включете всеки UVC уред за пречистване отделно.</li> </ul> |
| <b>Изключване</b> | Изключете щепсела за електрозахранването от контакта.                                                                                                                                           | Извадете щепсела за електрозахранването или от разпределителната кутия изключете всеки UVC уред за пречистване отделно.                                                                        | Извадете щепсела за електрозахранването или от разпределителната кутия изключете всеки UVC уред за пречистване отделно.                                                                        |

## 5.2 Проверка на функционирането

L

- Работният индикатор свети, когато UVC-лампата е включена.
- Bitron Premium 120 W / 180 W: Светлата UVC светлина осветява функционалния дисплей. Слабо светещ функционален дисплей указва за изключен UVC уред за пречистване. Препоръчвана проверка на функционирането:
  - Винаги включвайте само един UVC уред за пречистване. Изключвайте намиращите се в съседство UVC уреди за пречистване.

## 6 Отстраняване на неизправности

| Неизправност                    | Причина                                      | Помощ за отстраняване                                                                                                                                                                                                                          |
|---------------------------------|----------------------------------------------|------------------------------------------------------------------------------------------------------------------------------------------------------------------------------------------------------------------------------------------------|
| Уредът не работи задоволително. | Водата е силно замърсена                     | <ul style="list-style-type: none"> <li>• Отстранете водораслите и листата от басейна</li> <li>• Извършете основно почистване</li> <li>• Сменете водата</li> </ul>                                                                              |
|                                 | Кварцовото стъкло е замърсено                | Почистване на кварцовото стъкло                                                                                                                                                                                                                |
|                                 | Мощността на UVC лампата е твърде ниска      | Лампата трябва да се сменя след 8000 работни часа                                                                                                                                                                                              |
|                                 | Обемът на водния басейн е твърде голям       | Използвайте допълнителни UVC уреди за пречистване                                                                                                                                                                                              |
| UVC-лампата не свети            | Твърде малък или твърде голям дебит          | Спазвайте препоръчвания дебит                                                                                                                                                                                                                  |
|                                 | Щепселът за електрозахранването не е включен | Включете щепсела за електрозахранването.                                                                                                                                                                                                       |
|                                 | UVC лампата е дефектна                       | Сменете UVC-лампата                                                                                                                                                                                                                            |
|                                 | Връзката е дефектна                          | Проверете електрическото свързване                                                                                                                                                                                                             |
|                                 | UVC лампата е прегряла                       | <ul style="list-style-type: none"> <li>• След охлаждане UVC лампата се включва отново автоматично</li> <li>• При силно слънчево греене покрийте уреда</li> <li>• Увеличете дебита, за да избегнете силно загряване на водния корпус</li> </ul> |

## 7 Почистване и поддръжка



### ПРЕДУПРЕЖДЕНИЕ

Електрическото напрежение може да доведе до смърт или тежки наранявания.

- Преди работа по уреда извадете щепсела от контакта.
- Обезопасете срещу неволно повторно включване.



### ВНИМАНИЕ

Кварцовото стъкло и UVC-лампата могат да се счупят и да причинят порязвания.

- Бъдете внимателни по време на всички работи по UVC филтърното устройство, за да избегнете наранявания при рязане.
- Избягвайте сътресения, удари и забързани движения, за да предотвратите счупване на стъклото.



### УКАЗАНИЕ

Уредът може да се повреди, ако водният поток се прекъсне внезапно след изхода (напр. със спирателен клапан). Внезапното прекъсване може да причини кратковременно повишаване на налягането от над 1 bar (хидравличен удар).

- Изключване: Първо изключвайте помпата и след това затваряйте спирателния шибър. При експлоатация във филтърна система първо извеждайте от експлоатация филтърната система.
- Включване: Първо отваряйте спирателния шибър и след това включвайте помпата. При експлоатация във филтърна система включвайте филтърната система най-накрая.
- Като алтернатива инсталирайте спирателния клапан пред входа.

## 7.1 Редовни работи

Редовно трябва да се проверява безупречното функциониране на уреда. В зависимост от продължителността на работа и замърсяването на водата, времевите интервали за това трябва да се определят индивидуално. Колкото по-високи са изискванията за почистване, толкова по-често трябва да се проверява уредът.

## 7.2 Демонтаж/монтаж на главата на уреда



### ВНИМАНИЕ

Ултравioletовото лъчение на UVC лампата може да изгори очите и кожата.

- Никога не използвайте UVC лампата извън корпуса.
- От съображения за безопасност UVC-лампата може да се включи само когато филтриращото устройство е монтирано правилно в уреда.
- При употреба на няколко Bitron Premium 120 W / 180 W: Към една разпределителна кутия свързвайте само главите на един UVC уред за пречистване.



### ВНИМАНИЕ

Горещо осветително тяло. Опасност от изгаряне при докосване.

- Изключете уреда от електрическата мрежа и преди демонтажа изчакайте няколко минути, докато осветителното тяло се охлади.

Процедирайте по следния начин:

M

1. Натиснете фиксиращата кука и след това завъртете главата на уреда с ок. 30 градуса обратно на часовниковата стрелка и я свалете внимателно.
  - Внимавайте да не изгубите транспортната защита върху тръбата от кварцово стъкло.
2. Внимателно поставете главата на уреда завъртяна на ок. 30 градуса в гнездото и я завъртете по часовниковата стрелка, докато щракне.
  - Поставете транспортната защита върху тръбата от кварцово стъкло.

## 7.3 Почистване на кварцовото стъкло

Предпоставка:

- Главата на уреда е свалена. (→ Демонтаж/монтаж на главата на уреда)

Процедирайте по следния начин:

1. Избършете тръбата от кварцово стъкло с влажна кърпа.
2. Проверете O-пръстена за повреди и при необходимост го сменете.
3. След приключване на работите монтирайте главата на уреда. (→ Демонтаж/монтаж на главата на уреда)

## 7.4 Сменете UVC лампата

Сменете UVC-лампата най-късно след 8 000 работни часа. По този начин се гарантира оптимална производителност на филтъра.

- Bitron Premium 120 W / 180 W: Сменете всички UVC лампи.



### ПРЕДУПРЕЖДЕНИЕ

Контактът с електрически проводници под напрежение може да доведе до смърт или тежки наранявания.

- Преди работа по уреда извадете щелсела от контакта.



### УКАЗАНИЕ

- В тръбата от кварцово стъкло може да се образува кондензна влага. Тази кондензна влага не може да се избегне и не оказва влияние върху функционирането и безопасността.
- С течение на времето тръбата от кварцово стъкло може да се надраска или да стане мътна. В такъв случай UVC лампата вече няма достатъчна почистваща мощност. Тръбата от кварцово стъкло трябва да се смени.

Предпоставка:

- Главата на уреда е свалена. (→ Демонтаж/монтаж на главата на уреда)

Процедирайте по следния начин:

N

1. Използвайте отвертка, за да разхлабите заключващия винт на гайката на кварцовото стъкло.
2. Развийте холендровата гайка обратно на часовниковата стрелка и внимателно изтеглете кварцовото стъкло с леко въртеливо движение.
  - Насилствени удари могат да повредят кварцовото стъкло или подлежащата UVC лампа.
3. Внимателно свалете предпазителя на лампата от UVC лампата, след това изтеглете екраниращата пластина пред гнездото и накрая извадете UVC лампата от гнездото. Заменете с нова UVC лампа.
  - Използвайте само UVC лампи, които отговарят на спецификациите на уреда. (→ Технически данни)
  - След смяната на лампата върнете екраниращата пластина и предпазителя на лампата отново в тяхната позиция.
4. Внимателно поставете кварцовото стъкло с холендровата гайка и O-пръстена върху UVC лампата.
  - Уверете се, че O-пръстенът е правилно поставен между гайката и винта, така че кварцовото стъкло да се затваря водонепропускливо.
5. Затегнете до упор съединителната гайка по посока на часовниковата стрелка. След това затегнете винта за фиксиране на съединителната гайка.

## 8 Съхранение/Зазимяване

Уредът не е защитен от замръзване и трябва да се демонтира и прибере при очаквани минусови температури.

Уредът се съхранява правилно по следния начин:

- Почистете основно уреда, проверете за повреди, сменете повредените части.
- Изпразнете уреда, доколкото е възможно, почистете го основно и го проверете за повреди.
- Изпразнете всички маркучи, тръбопроводи и връзки, доколкото е възможно.
- Защитете електрическите изводи от влага и замърсяване.
- Съхранявайте помпата потопена на защитено от замръзване място.
- Защитете откритите контактни съединения от влага и замърсяване.

## 9 Бързо износващи се части

- UVC-лампа, кварцово стъкло и O-пръстен за кварцовото стъкло

## 10 Резервни части

С оригинални части от OASE уредът ще продължи да функционира безопасно и надеждно.  
Резервни части и схеми към тях ще откриете на нашата интернет страница.



[www.oase-livingwater.com/spareparts\\_INT](http://www.oase-livingwater.com/spareparts_INT)

## 11 Изхвърляне



### УКАЗАНИЕ

Този уред не бива да се изхвърля като битов отпадък.

- Направете уреда неизползваем, отрязвайки кабела и го изхвърлете в съответния събирателен пункт.
- Изхвърлете UVC лампата чрез системата за връщане, предвидена за тази цел.

## 12 Технически данни

### 12.1 Данни за уреда

| Bitron Premium                                             |                       |       | 60 W                          | 120 W                         | 180 W                         |
|------------------------------------------------------------|-----------------------|-------|-------------------------------|-------------------------------|-------------------------------|
| Захранващо напрежение                                      |                       |       | 220 – 240 V AC,<br>50 – 60 Hz | 220 – 240 V AC,<br>50 – 60 Hz | 220 – 240 V AC,<br>50 – 60 Hz |
| Консумирана енергия                                        |                       | W     | 60                            | 120                           | 180                           |
| Вид защита                                                 | Глава на уреда        |       | IP68                          | IP68                          | IP68                          |
|                                                            | Разпределителна кутия |       | –                             | IP44                          | IP44                          |
| UVC-лампи                                                  | Тип                   |       | 1 × 60 W TC-L (UV-C)          | 2 × 60 W TC-L (UV-C)          | 3 × 60 W TC-L (UV-C)          |
|                                                            | Живот                 | ч     | 8000                          | 8000                          | 8000                          |
| Температура на водата                                      | допустим диапазон     | °C    | + 4 ... + 35                  | + 4 ... + 35                  | + 4 ... + 35                  |
| Захранващ кабел                                            | Дължина               | m     | 5                             | 5                             | 5                             |
| Присъединителен кабел разпределителна кутия/глава на уреда | Дължина               | m     | –                             | 1,8                           | 1,8                           |
| Вход                                                       | Свързване             |       | DN 110                        | DN 110                        | DN 110                        |
| Изход                                                      | Свързване             |       | DN 110                        | DN 110                        | DN 110                        |
| Дебит:                                                     | минимална             | л/ч   | 5000                          | 8000                          | 10000                         |
|                                                            | максимум              | л/ч   | 40000                         | 70000                         | 100000                        |
|                                                            | препоръчано           | л/ч   | 16500                         | 33000                         | 50000                         |
| Работно налягане                                           | максимум              | ба ра | 0,6                           | 0,6                           | 0,6                           |
| Налягане на помпата                                        | максимум              | ба ра | 1                             | 1                             | 1                             |
| Размери                                                    | Дължина               | mm    | 210                           | 360                           | 384                           |
|                                                            | Широчина              | mm    | 280                           | 358                           | 388                           |
|                                                            | Височина              | mm    | 681                           | 681                           | 681                           |
| Тегло                                                      | без вода              | kg    | 7,6                           | 13,6                          | 16,9                          |
|                                                            | с вода                | kg    | 21,0                          | 40,5                          | 50,2                          |

### 12.2 Мощност на дезинфекция







|                             | Дебит:    | Мощност на UVC | Количество енергия за дезинфекция |
|-----------------------------|-----------|----------------|-----------------------------------|
| <b>Bitron Premium 60 W</b>  | 16500 л/ч | 60 W           | 12 mWs/cm <sup>2</sup>            |
| <b>Bitron Premium 120 W</b> | 18000 л/ч | 60 W           | 12 mWs/cm <sup>2</sup>            |
|                             | 30000 л/ч | 60 W           | 7,2 mWs/cm <sup>2</sup>           |
| <b>Bitron Premium 180 W</b> | 19800 л/ч | 120 W          | 12 mWs/cm <sup>2</sup>            |
|                             |           | 60 W           | 12 mWs/cm <sup>2</sup>            |
|                             | 37700 л/ч | 120 W          | 9,2 mWs/cm <sup>2</sup>           |
|                             |           | 60 W           | 12 mWs/cm <sup>2</sup>            |
|                             | 50000 л/ч | 60 W           | 4,7 mWs/cm <sup>2</sup>           |
|                             |           | 120 W          | 9,2 mWs/cm <sup>2</sup>           |
|                             |           | 180 W          | 12 mWs/cm <sup>2</sup>            |

12 mWs/cm<sup>2</sup>    Необходимо количество енергия за деактивиране на *Chlorella vulgaris* (едноклетъчни зелени водорасли)  
 5,5 mWs/cm<sup>2</sup>    Необходимо количество енергия за деактивиране на *Pseudomonas aeruginosa*

### 12.3 Стойности на водата

| Тип                 | Чиста вода    | Вода от басейн   |
|---------------------|---------------|------------------|
| pH-стойност         | 7.2 ... 7.6   | 7.2 ... 7.6      |
| Твърдост            | 8 ... 15 DH   | 8 ... 15 DH      |
| Свободен хлор       | <0,3 mg/l     | 0.3 ... 0.6 mg/l |
| Хлоридно съдържание | <250 mg/l     | <200 mg/l        |
| Общ сух остатък     | <50 mg/l      | <50 mg/l         |
| Температура         | +4 ... +35 °C | +4 ... +30 °C    |

### 13 Символи върху уреда

|                                                                                                              |                                                                                                 |
|--------------------------------------------------------------------------------------------------------------|-------------------------------------------------------------------------------------------------|
| <b>IP68</b> <br><b>IP44</b> | Пълна защита срещу допир, прахонепроницаем, защита срещу трайно потапяне на дълбочина от 0,1 m. |
|                             | Защита срещу контакт с опасни части с предмети с диаметър до 1 mm. Защита срещу водни пръски.   |
|                             | Опасно UVC-лъчение.                                                                             |
|                            | Да се пази от слънчеви лъчи.                                                                    |
|                           | При замръзване изпуснете водата от уреда.                                                       |
|                           | Не изхвърляйте с обикновените битови отпадъци.                                                  |
|                           | Прочетете и съблюдавайте ръководството за употреба.                                             |

## ПОПЕРЕДЖЕННЯ

- Діти від 8 років і старше, а також люди с обмеженими фізичними, сенсорними чи психічними можливостями або люди з невеликим досвідом та об'ємом знань можуть користуватись цим приладом, якщо вони при цьому знаходяться під контролем або отримали інструкції по безпечному поводженні з приладом, з повним розумінням всіх небезпек при роботі з ним.
- Діти не можуть гратися з приладом.
- Дітям заборонено чистити чи обслуговувати без належного контролю з боку дорослих.
- Прилад повинен бути захищений за допомогою захисного пристрою від струму ушкодження з максимальним розрахунковим струмом 30 мА.
- Під'єднуйте пристрій лише в тому випадку, якщо електричні характеристики приладу збігаються з характеристиками джерела струму. Дані приладу містяться на заводській табличці, на упаковці або в цій інструкції.
- Ризик смерті або важких травм внаслідок ураження електричним струмом! Перед тим, як занурити руки у воду, відключіть від мережі електроживлення всі пристрої, які знаходяться у воді.
- Заміна пошкодженого з'єднувального проводу не дозволяється. Утилізуйте прилад.

|       |                                                                              |     |
|-------|------------------------------------------------------------------------------|-----|
| 1     | Вказівки до цієї інструкції з експлуатації .....                             | 292 |
| 1.1   | Попередження, що використовуються у цій інструкції з експлуатації .....      | 292 |
| 1.2   | Примітки, що використовуються у цій інструкції з експлуатації .....          | 292 |
| 2     | Інструкція з техніки безпеки .....                                           | 292 |
| 2.1   | Підключення до мережі .....                                                  | 292 |
| 2.2   | Безпечна робота .....                                                        | 293 |
| 3     | Опис виробу .....                                                            | 293 |
| 3.1   | Огляд .....                                                                  | 293 |
| 3.2   | Використання пристрою за призначенням .....                                  | 294 |
| 4     | Встановлення та підключення .....                                            | 294 |
| 4.1   | Планування встановлення .....                                                | 294 |
| 4.2   | Відстань до ставка .....                                                     | 294 |
| 4.3   | Окреме встановлення ультрафіолетового очищувача .....                        | 294 |
| 4.3.1 | Вертикальне встановлення ультрафіолетового очищувача .....                   | 295 |
| 4.3.2 | Горизонтальне встановлення ультрафіолетового очищувача .....                 | 295 |
| 4.4   | Встановлення у фільтрувальну систему ProfiClear Premium Gravitation .....    | 295 |
| 4.4.1 | Комбінації УФ-очищувача / фільтрувального насоса .....                       | 296 |
| 4.4.2 | Встановлення ультрафіолетового очищувача .....                               | 296 |
| 4.5   | Встановлення у фільтрувальну систему ProfiClear Premium XL Gravitation ..... | 297 |
| 4.5.1 | Комбінації УФ-очищувача / фільтрувального насоса .....                       | 297 |
| 4.5.2 | Встановлення ультрафіолетового очищувача .....                               | 297 |
| 4.5.3 | Послідовне підключення двох ультрафіолетових очищувачів .....                | 298 |
| 4.6   | Встановлення у фільтрувальну систему ProfiClear Premium XL з насосом .....   | 298 |
| 4.6.1 | Встановлення ультрафіолетового очищувача .....                               | 298 |
| 4.7   | Монтаж перемикача .....                                                      | 299 |
| 5     | Уведення в експлуатацію .....                                                | 299 |
| 5.1   | Вмикання/вимикання .....                                                     | 299 |
| 5.2   | Перевірка функціональності .....                                             | 300 |
| 6     | Усунення несправності .....                                                  | 300 |
| 7     | Чистка і догляд .....                                                        | 300 |
| 7.1   | Періодичні роботи .....                                                      | 301 |
| 7.2   | Демонтаж/монтаж голівки пристрою .....                                       | 301 |
| 7.3   | Очищення кварцового скла .....                                               | 301 |
| 7.4   | Заміна ультрафіолетової лампи .....                                          | 302 |
| 8     | Збереження пристрою, в т. ч. взимку .....                                    | 302 |
| 9     | Деталі, що швидко зношуються .....                                           | 303 |
| 10    | Запасні частини .....                                                        | 303 |
| 11    | Утилізація .....                                                             | 303 |
| 12    | Технічні характеристики .....                                                | 303 |
| 12.1  | Технічні данні пристрою .....                                                | 303 |
| 12.2  | Потужність знезараження .....                                                | 304 |
| 12.3  | Характеристики води .....                                                    | 304 |
| 13    | Символи на пристрої .....                                                    | 304 |

## 1 Вказівки до цієї інструкції з експлуатації

Придбавши дану продукцію **Bitron Premium**, Ви зробили гарний вибір.

Перед першим використанням пристрою ретельно прочитайте інструкцію з експлуатації і ознайомтеся з пристроєм. Всі роботи з даним приладом та на ньому дозволяється проводити тільки при дотриманні умов цієї інструкції по експлуатації.

Обов'язково дотримуйтеся правил техніки безпеки для правильного та безпечного використання пристрою.

Ретельно зберігайте цю інструкцію з експлуатації. У випадку зміни власника передайте йому інструкцію з експлуатації.

### 1.1 Попередження, що використовуються у цій інструкції з експлуатації

Попереджувальні сигнали в цій інструкції класифікуються за допомогою сигнальних слів, які позначають розмір загрози.



#### ПОПЕРЕДЖЕННЯ

- Означає можливо небезпечну ситуацію.
- При недотримання може призвести до смерті або важкої травми.



#### ОБЕРЕЖНО

- Означає можливо небезпечну ситуацію.
- Недотримання може призвести до легкої або незначної травми.



#### ВКАЗІВКА

Інформація, що слугує кращому розумінню або запобіганню можливої шкоди майну чи навколишньому середовищу.

### 1.2 Примітки, що використовуються у цій інструкції з експлуатації

- A Посилання на малюнок, наприклад малюнок А.
- Посилання на іншу главу.

## 2 Інструкція з техніки безпеки

### 2.1 Підключення до мережі

- Електромонтаж повинен відповідати національним будівельним інструкціям і виконуватися тільки кваліфікованими електриками.
- Особа вважається кваліфікованим електриком, тільки якщо вона на підставі професійного навчання, знання й досвіду підходить для виконання й оцінки доручених робіт. Спеціаліст також повинен вміти визначати можливі небезпеки, дотримуватися чинних регіональних і національних норм, приписів і положень.
- У разі виникнення питань і проблем звертайтеся до фахівця-електрика.
- Під'єднуйте пристрій лише в тому випадку, якщо електричні характеристики приладу збігаються з характеристиками джерела струму. Дані приладу містяться на заводській табличці, на пакуванні або в цій інструкції.
- Подовжувачі й розподільники (наприклад, колодки) повинні бути призначені для використання на відкритому повітрі (захищені від водяних бризок).
- Штепсельні роз'єми необхідно захистити від впливу вологи.
- Підключайте прилад тільки до розетки, встановленої згідно з інструкцією.
- Проведіть заземлення пристрою. Підключіть заземлюючий кабель до невикористаного отвору на корпусі.
- Для деяких комбінацій пристроїв фільтрувальної системи ProfiClear Premium, можливе перевищення максимально допустимого навантаження мережі. Розподіліть пристрої, що необхідно підключити, на декілька електричних контурів.

## 2.2 Безпечна робота

- При пошкодженні електричного кабелю експлуатувати пристрій заборонено.
- Забороняється використовувати пристрій у випадку пошкодження корпусу!
- Забороняється тягнути або нести пристрій за електричні кабелі.
- Забороняється змінювати конструкцію пристрою.
- Проводьте на пристрої тільки ті роботи, які описані в цій інструкції. Якщо проблеми не вдається усунути, зверніться до авторизованого сервісного центру або, в разі сумнівів, до виробника.
- Кабелі слід прокладати так, щоб захистити їх від ушкоджень і не створювати небезпеку падіння для людей.
- Для пристрою можна використовувати тільки оригінальні запасні частини й оригінальне оснащення.
- Відкривайте корпус пристрою або його компонентів лише за наявності чітких вказівок щодо цього в інструкції.

## 3 Опис виробу

**Bitron Premium** знищує водорості та патогенні бактерії у ставках за допомогою ультрафіолетового випромінювання. Головка пристрою з потужною УФ-лампкою знаходиться в корпусі з нержавіючої сталі V2A, через який тече ставкова вода, яку необхідно очистити.

- Пристрій особливо добре підходить для роботи в фільтрувальній системі OASE ProfiClear Premium.

### 3.1 Огляд

| □ A | Кількість      |        |        | Опис                                                                                                                    |
|-----|----------------|--------|--------|-------------------------------------------------------------------------------------------------------------------------|
|     | Bitron Premium |        |        |                                                                                                                         |
|     | 60 Вт          | 120 Вт | 180 Вт |                                                                                                                         |
| 1   | 1              | 2      | 3      | Головка УФ-очищувача                                                                                                    |
| 2   | 1              | 2      | 3      | Оглядове скло, індикатори роботи                                                                                        |
| 3   | 1              | 1      | 1      | Вихід DN 110                                                                                                            |
| 4   | 1              | 1      | 1      | Кожух                                                                                                                   |
| 5   | 2              | 2      | 2      | Кріплення для встановлення на стіні або на підлозі                                                                      |
| 6   | 2              | 2      | 2      | Кріплення для стічного модуля або Individual Modul фільтрувальної системи ProfiClear Premium                            |
| 7   | 1              | 1      | 1      | Трубна манжета DN 110 для підключення до стічного модуля або Individual Modul фільтрувальної системи ProfiClear Premium |
| 8   | 1              | 1      | 1      | Комплект поставки з гвинтами для кріплення                                                                              |
| 9   | 1              | 1      | 1      | Вхід DN 110                                                                                                             |
| 10  | –              | 2      | 3      | Штепсельне з'єднання для сервісного обслуговування, забезпечує підключення УФ-очищувача до перемикача (11)              |
| 11  | –              | 1      | 1      | Перемикач для окремого включення/виключення УФ-очищувача                                                                |
| 12  | –              | 1      | 1      | Кріплення для стандартного монтажу перемикача (11) на корпусі пристрою (4)                                              |
| 13  | 1              | –      | –      | Гумова підставка для AquaMax Eco Gravity 10000/15000/20000                                                              |
| 14  | 1              | –      | –      | Гумова втулка, ексцентрикова, 110 мм, з внутрішньою різьбою G2                                                          |

### 3.2 Використання пристрою за призначенням

Використовуйте пристрій, описаний у цій інструкції, лише наступним чином:

- Для очищення садових ставків.
- Експлуатація з дотриманням технічних характеристик. (→ Технічні характеристики)
- Тільки для особистого використання.

На прилад поширюються наступні обмеження:

- Ніколи не використовуйте УФ-лампу за межами корпусу пристрою або для інших цілей. УФ-проміння шкідливе для очей і шкіри навіть у малих кількостях.
- Ніколи не перекачайте іншу рідину, крім води.
- Ніколи не експлуатувати без подачі води.
- Заборонено використовувати для стерилізації питної води чи інших рідин.
- Не допускати контакту з хімікатами, харчовими продуктами, легкозаймистими та вибуховими матеріалами

## 4 Встановлення та підключення

### 4.1 Планування встановлення

- Компанія OASE рекомендує на годину пропускати через УФ-очищувач щонайменше 55% води у ставку. Це забезпечує більшу швидкість знезараження, ніж швидкість росту бактерій.
- Залежно від застосування, для монтажу та підключення потрібен спеціальний монтажний матеріал.
  - З пропозицією OASE стосовно спеціального монтажного матеріалу можна ознайомитись на домашній сторінці компанії або в каталозі «Вода та сад».
  - «Посібник з проектування Bitron Premium 60 Вт / 120 Вт / 120 Вт» містить усю інформацію стосовно застосування, підбору відповідних насосів та необхідного монтажного матеріалу. Посібник з проектування доступний для завантаження за посиланням [www.oase-livingwater.com](http://www.oase-livingwater.com).

### 4.2 Відстань до ставка

В

Пристрій повинен бути розміщений за межами ставка, та захищений від тимчасового затоплення.

- Головка пристрою повинна завжди залишатися сухою.
- Bitron 120 W / 180 W: Коробка перемикачів повинна бути розміщена на відстані не менше 2 м від краю ставка.

### 4.3 Окреме встановлення ультрафіолетового очищувача

- Ультрафіолетовий очищувач слід встановлювати тільки горизонтально або вертикально на стійкій поверхні.
  - Для горизонтального монтажу вхідний отвір для підключення насоса повинен знаходитися в нижній частині, щоб у кожуху УФ-очищувача не потрапляло повітря.
  - Слід передбачити достатньо вільного місця для проведення обслуговування пристрою. Для зняття та встановлення головки пристрою необхідно передбачити відстань не менше 600 мм.
- У випадку монтажу нижче рівня води в трубопроводі подачі води необхідно встановити засувку, щоб можна було частково чи повністю перекривати пристрій з метою регулювання потоку чи проведення робіт з техобслуговування.
  - Рекомендація: Засувка DN 110 (номер OASE 27171).
- Якщо насос встановлений в сухому місці, то з'єднувальна різьба зі сторони нагнітання тиску та зі сторони всмоктування, повинна бути ущільнена тефлоновою стрічкою.

#### 4.3.1 Вертикальне встановлення ультрафіолетового очищувача

Для монтажу використовуйте відповідні фіксуючі матеріали (саморізи, дюбелі).

- Підбирайте фіксуючі матеріали таким чином, щоб пристрій був надійно закріплений. Враховуйте вагу пристрою повністю заповненого водою. (→ Технічні характеристики)

Необхідно виконати наступні дії:

C, D

1. Позначте положення гвинтів на основі.
2. Просвердліть отвори і прикрутіть пристрій до основи.
3. Під'єднайте вхід і вихід.
  - Монтажний матеріал для входу (IN): Допоміжне обладнання OASE 73751, 77191, а також шланг  $\varnothing$  50 мм для насоса.
  - Монтажний матеріал для виходу (OUT): Допоміжне обладнання OASE 73751 для під'єднання труби DN 110.
  - Закріпіть трубу DN 110, щоб запобігти переміщенню.
4. Bitron Premium 120 W /180 W: Під'єднайте перемикач до кожуха. (→ Монтаж перемикача)

#### 4.3.2 Горизонтальне встановлення ультрафіолетового очищувача

Для проведення монтажу використовуйте відповідні фіксуючі матеріали (саморізи, дюбелі).

- Підбирайте фіксуючі матеріали таким чином, щоб кріплення витримало вагу пристрою. Враховуйте вагу пристрою повністю заповненого водою. (→ Технічні характеристики)

Необхідно виконати наступні дії:

C, E

1. Позначте положення гвинтів на основі.
2. Просвердліть отвори і прикрутіть стінові кронштейни до основи.
3. Прикрутіть прилад за допомогою гайок і гвинтів з комплекту поставки до стінових кронштейнів.
4. Під'єднайте вхід і вихід.
  - Монтажний матеріал для входу (IN): Допоміжне обладнання OASE 73752, 73756, а також шланг  $\varnothing$  50 мм для насоса.
  - Монтажний матеріал для виходу (OUT): Допоміжне обладнання OASE 73751 для під'єднання труби DN 110.
  - Закріпіть трубу DN 110, щоб запобігти переміщенню.
5. Bitron Premium 120 W /180 W: Під'єднайте перемикач до кожуха. (→ Монтаж перемикача)

#### 4.4 Встановлення у фільтрувальну систему ProfiClear Premium Gravitation

Bitron Premium 60 Вт / 120 Вт / 180 Вт використовується в гравітаційній системі ProfiClear Premium. УФ-очищувач приєднується до окремого модуля ProfiClear Premium або до насосної камери ProfiClear Premium Compact/Classic. Порядок виконання процедури однаковий для обох модулів.

#### 4.4.1 Комбінації УФ-очищувача / фільтрувального насоса

| Bitron Premium | AquaMax Eco                               | Монтажний матеріал               |         | Малюнок стосовно монтажу див. на ст. 13 |                                                                                                                                                                                                                                 |
|----------------|-------------------------------------------|----------------------------------|---------|-----------------------------------------|---------------------------------------------------------------------------------------------------------------------------------------------------------------------------------------------------------------------------------|
|                |                                           | Доп. обладнання OASE, арт. №     | Шланг   |                                         | Примітка                                                                                                                                                                                                                        |
| <b>60 W</b>    | Gravity 10000/15000/20000                 | 73752, 73758                     | –       | a                                       | Допоміжне обладнання OASE входить до комплекту поставки Bitron Premium 60 Вт.                                                                                                                                                   |
|                | Premium 6000/8000/10000/12000/16000/20000 | 73750, 73536, 73752              | –       | b                                       | Насос повинен бути рівно встановлений в остаточному положенні. Встановіть насос без фільтрувальної оболонки та із вмонтованим тримачем EC2. Допоміжне обладнання OASE 75752 входить до комплекту поставки Bitron Premium 60 Вт. |
|                | Titanium 31000                            | 48597, 2× 73750                  | –       | –                                       | Технічно можливо, але комбінація не рекомендується, компанія OASE не надає муфту для підключення насоса                                                                                                                         |
|                | Titanium 51000                            | 73658, 2× 73750                  | –       | –                                       | Технічно можливо, але комбінація не рекомендується, компанія OASE не надає муфту для підключення насоса                                                                                                                         |
|                | Expert 21000/26000/36000/44000            | 73536, 1×/2× 73750, 73752, 73756 | ∅ 50 mm | c                                       | Окремий модуль ProfiClear Premium: витягніть обидва сітчасті короби трохи вперед, або зовсім витягніть їх, або розберіть ручку насоса. Допоміжне обладнання OASE 75752 входить до комплекту поставки Bitron Premium 60 Вт.      |
| <b>120 W</b>   | Gravity 10000/15000/20000                 | 73752, 73756, 73758              | ∅ 50 mm | d                                       |                                                                                                                                                                                                                                 |
|                | Premium 8000/10000/12000/16000/20000      | 73536, 73750, 73752, 73756       | ∅ 50 mm | e                                       | Встановіть насос без фільтрувальної оболонки та із вмонтованим тримачем EC2                                                                                                                                                     |
|                | Titanium 31000                            | 48597, 2× 73750, 73755           | –       | f                                       | Демонтаж і монтаж вимагає великих зусиль                                                                                                                                                                                        |
|                | Titanium 51000                            | 73658, 2× 73750                  | –       | –                                       | Технічно можливо, але комбінація не рекомендується, компанія OASE не надає муфту для підключення насоса                                                                                                                         |
|                | Expert 21000/26000/36000/44000            | 73536, 1×/2× 73750, 73752, 73756 | ∅ 50 mm | g                                       | Окремий модуль ProfiClear Premium: витягніть сітчастий короб трохи вперед, або зовсім витягніть його, або розберіть ручку насоса                                                                                                |
| <b>180 W</b>   | Gravity 10000/15000/20000                 | 73752, 73756, 73758              | ∅ 50 mm | h                                       |                                                                                                                                                                                                                                 |
|                | Premium 10000/12000/16000/20000           | 73536, 73750, 73752, 73756       | ∅ 50 mm | i                                       | Встановіть насос без фільтрувальної оболонки та із вмонтованим тримачем EC2                                                                                                                                                     |
|                | Titanium 31000                            | 48597, 2× 73750, 73755           | –       | j                                       | Демонтаж і монтаж вимагає великих зусиль                                                                                                                                                                                        |
|                | Titanium 51000                            | 73658, 2× 73750                  | –       | –                                       | Технічно можливо, але комбінація не рекомендується, компанія OASE не надає муфту для підключення насоса                                                                                                                         |
|                | Expert 21000/26000/36000/44000            | 73536, 1×/2× 73750, 73752, 73756 | ∅ 50 mm | k                                       | Окремий модуль ProfiClear Premium: витягніть сітчастий короб трохи вперед, або зовсім витягніть його, або розберіть ручку насоса                                                                                                |

#### 4.4.2 Встановлення ультрафіолетового очищувача

Необхідно виконати наступні дії:

F

- Відкрийте хомут для шлангу трубно́ї манжети DN 110 і вставте манжету у вихід УФ-очищувача.
- Помістіть УФ-очищувач в резервуар та підключіть вихід за допомогою трубно́ї манжети до виходу резервуара. Міцно закрутіть трубно́ї манжету.
- Прикріпіть УФ-очищувач до резервуара за допомогою кріплення.
  - Кріплення прикручуються до УФ-очищувача та до стінки резервуара.
  - Якщо не було зроблено раніше, зробіть отвори в стінці резервуара.
- Підключіть вихід насоса до входу УФ-очищувача.
  - Монтажний матеріал: (→ Комбінації УФ-очищувача / фільтрувального насоса)
- Вставте сітчасті короби та закріпіть з'єднувальні кабелі за допомогою скоб.
- Повісьте перемикач на гвинти ззовні стінки резервуара. (→ Монтаж перемикача)
  - Для контейнерів, що не мають кронштейнів для підвіски, зробіть отвори та вкрутіть гвинти, що входять в комплект поставки.

#### 4.5 Встановлення у фільтрувальну систему ProfiClear Premium XL Gravitation

Для фільтрувальної системи ProfiClear Premium XL Gravitation, система Bitron Premium 60 Вт / 120 Вт / 180 Вт встановлюється в стічний модуль ProfiClear Premium XL.

##### 4.5.1 Комбінації УФ-очищувача / фільтрувального насоса

| Bitron Premium | AquaMax Eco                               | Монтажний матеріал<br>Доп. обладнання OASE, арт. № | Малюнок стосовно монтажу див. на ст. 15 |                                                                                                                                                                              |
|----------------|-------------------------------------------|----------------------------------------------------|-----------------------------------------|------------------------------------------------------------------------------------------------------------------------------------------------------------------------------|
|                |                                           |                                                    |                                         | Примітка                                                                                                                                                                     |
| <b>60 W</b>    | Gravity 10000/15000/20000                 | 73752, 73758                                       | a                                       | Допоміжне обладнання OASE входить до комплекту поставки Bitron Premium 60 Вт.                                                                                                |
|                | Premium 6000/8000/10000/12000/16000/20000 | 73750, 73536, 73752                                | b                                       | Використання насоса без фільтрувальної оболонки, але із вмонтованим тримачем насоса EC2. Допоміжне обладнання OASE 73752 входить до комплекту поставки Bitron Premium 60 Вт. |
|                | Titanium 31000                            | 48597, 2× 73750                                    |                                         | Технічно можливо, але комбінація не рекомендується, компанія OASE не надає муфту для підключення насоса                                                                      |
|                | Titanium 51000                            | 2× 73750, 73658                                    |                                         | Технічно можливо, але комбінація не рекомендується, компанія OASE не надає муфту для підключення насоса                                                                      |
|                | Expert 21000/26000/36000/44000            | 2× 73750, 73752, 73536                             | c                                       | Допоміжне обладнання OASE 73752 входить до комплекту поставки Bitron Premium 60 Вт.                                                                                          |
| <b>120 W</b>   | Gravity 10000/15000/20000                 | 73752, 73757, 73758                                | d                                       |                                                                                                                                                                              |
|                | Premium 8000/10000/12000/ 16000/20000     | 73536, 73750, 73752, 73757                         | e                                       | Використання насоса без фільтрувальної оболонки, але із вмонтованим тримачем насоса EC2                                                                                      |
|                | Titanium 31000                            | 48597, 2× 73750, 73753                             | f                                       |                                                                                                                                                                              |
|                | Titanium 51000                            | 2× 73750, 73658, 73754                             | g                                       |                                                                                                                                                                              |
|                | Eco Expert 21000/26000/36000/44000        | 73536, 1×/2× 73750, 73752, 1×/2× 73757             | h                                       |                                                                                                                                                                              |
| <b>180 W</b>   | Gravity 10000/15000/20000                 | 73752, 73757, 73758                                | i                                       |                                                                                                                                                                              |
|                | Premium 10000/12000/16000/20000           | 73536, 73750, 73752, 73757                         | j                                       | Використання насоса без фільтрувальної оболонки, але із вмонтованим тримачем насоса EC2                                                                                      |
|                | Titanium 31000                            | 48597, 2× 73750, 73753                             | k                                       |                                                                                                                                                                              |
|                | Titanium 51000                            | 73658, 2× 73750, 73754                             | l                                       |                                                                                                                                                                              |
|                | Expert 21000/26000/36000/44000            | 73536, 1×/2× 73750, 73752, 1×/2× 73757             | m                                       |                                                                                                                                                                              |

##### 4.5.2 Встановлення ультрафіолетового очищувача

Необхідно виконати наступні дії:

G

- Відкрийте хомут для шлангу трубної манжети DN 110 і вставте манжету у вихід УФ-очищувача.
- Помістіть УФ-очищувач в резервуар та підключіть вихід за допомогою трубної манжети до виходу резервуара. Міцно закрутіть трубну манжету.
- Прикріпіть УФ-очищувач до резервуара за допомогою кріплення.
  - Кріплення прикручуються до УФ-очищувача та до стінки резервуара.
- Підключіть вихід насоса до входу УФ-очищувача.
  - Монтажний матеріал: (→ Комбінації УФ-очищувача / фільтрувального насоса)
- Повісьте перемикач на гвинти ззовні стінки резервуара. (→ Монтаж перемикача)

#### 4.5.3 Підслідовне підключення двох ультрафіолетових очищувачів

Щоб забезпечити високу інтенсивність знезараження, можна додатково встановити ззовні другий УФ-очищувач на виході з резервуара.

Необхідно виконати наступні дії:

Н

1. Встановіть другий УФ-очищувач ззовні перед виходом з резервуара та підключіть його до випускного отвору.
  - Монтажний матеріал для встановлення на стічний модуль ProfiClear Premium XL Gravitation: Гніздо, висота 110 мм.
  - Монтажний матеріал для встановлення на окремий модуль ProfiClear Premium та на насосну камеру ProfiClear Premium Compact Classic: Гніздо, висота 120 мм.
  - Монтажний матеріал для підключення до виходу резервуара: Допоміжне обладнання OASE 73751
  - Монтажний матеріал для виходу УФ-очищувача: Допоміжне обладнання OASE 73751 для під'єднання труби DN 110.
2. Прикріпіть УФ-очищувач (допоміжне обладнання OASE 77192) до резервуара за допомогою кріплення.
  - Кріплення прикручуються до УФ-очищувача та до стінки резервуара.
3. Bitron Premium 120 W /180 W: Під'єднайте перемикач до кожуха. (→ Монтаж перемикача)

#### 4.6 Встановлення у фільтрувальну систему ProfiClear Premium XL з насосом

УФ-очищувач прикріплюється до входу DN 110 системи ProfiClear Premium TF-XL з насосом.

- Якщо насос встановлений в сухому місці, то з'єднувальна різьба зі сторони нагнітання тиску та зі сторони всмоктування, повинна бути ущільнена тефлоновою стрічкою.

##### 4.6.1 Встановлення ультрафіолетового очищувача

Необхідно виконати наступні дії:

І

1. Відкрийте шлангові хомути гумової манжети та вставте манжету у вихідний отвір УФ-очищувача.
  - Необхідний монтажний матеріал: Допоміжне обладнання OASE 73751 (гумова манжета).
2. Помістіть УФ-очищувач перед входом DN 110 модуля барабанного фільтра та підключіть вихідний отвір до входу модуля за допомогою гумової манжети. Міцно закрутіть шлангові хомути гумової манжети.
3. Прикрутіть трикутну пластину до УФ-очищувача.
  - УФ-очищувач кріпиться до резервуара за допомогою трикутної пластини.
  - Трикутна пластинка входить до комплекту поставки модуля барабанного фільтра.
4. Підключіть вихід насоса до входу УФ-очищувача.
  - Необхідний монтажний матеріал: Допоміжне обладнання OASE 77191, 73751, а також шланг  $\varnothing$  50 мм.
5. Під'єднайте перемикач до УФ-очищувача. (→ Монтаж перемикача)

#### 4.7 Монтаж перемикача

Лише Bitron Premium 120 W / 180 W



#### УВАГА!

Електрична напруга здатна спричинити смерть або тяжкі травми.

- Завжди розміщуйте перемикач поза резервуаром фільтра, не на кожусі ультрафіолетового очищувача, якщо УФ-очищувач знаходиться у резервуарі фільтра.

□ J

При встановленні в систему ProfiClear Premium TF-XL з насосом, а також при встановленні окремих модулів, перемикач кріпиться до кожуха за допомогою кріплення та гвинтів з комплекту поставки.

□ K

При встановленні в окремий модуль ProfiClear Premium, в насосну камеру ProfiClear Premium Compact Classic або в стічний модуль ProfiClear Premium XL Gravitation - перемикач кріпиться до зовнішньої стінки резервуара.

- Монтаж на окремий модуль ProfiClear Premium, на насосну камеру ProfiClear Premium Compact Classic:
  - Для нових резервуарів фільтра попередньо вкручуються гвинти для кріплення перемикача.
  - Для резервуарів фільтра без гвинтів для підвішування необхідно зробити отвори в стінці резервуара та вставити гвинти.
- Монтаж на стічний модуль ProfiClear Premium XL Gravitation:
  - Гвинти для кріплення перемикача встановлюються попередньо.

### 5 Уведення в експлуатацію



#### ОБЕРЕЖНО

Ультрафіолетове випромінювання УФ-лампи може обпалити очі та шкіру.



- Ніколи не експлуатуйте УФ-лампу без корпусу.
- З міркувань безпеки ультрафіолетову лампу слід вмикати, коли ультрафіолетовий очищувач встановлено належним чином.
- При використанні декількох очищувачів Bitron Premium 120 W / 180 W: Підключайте до перемикача лише головки УФ-очищувача.



#### ПРИМІТКА

- Спочатку необхідно відкрити заслінки, потім увімкнути насос та УФ-очищувач.
- Перевірте всі з'єднання на герметичність.
- У разі використання фільтр-стартерів, медичних засобів і засобів для догляду за ставком УФ-очищувач необхідно вивести з експлуатації на щонайменше 36 год.
- Перевірте всі з'єднання на герметичність.
- У разі використання фільтр-стартерів, медичних засобів і засобів для догляду за ставком УФ-очищувач необхідно вивести з експлуатації на щонайменше 36 год.

#### 5.1 Вмикання/вимикання

|                  | Bitron Premium 60 Вт                                                                                                                                  | Bitron Premium 120 Вт                                                                                                                                | Bitron Premium 180 Вт                                                                                                                                |
|------------------|-------------------------------------------------------------------------------------------------------------------------------------------------------|------------------------------------------------------------------------------------------------------------------------------------------------------|------------------------------------------------------------------------------------------------------------------------------------------------------|
|                  | –                                                                                                                                                     |                                                                   |                                                                   |
| <b>Вмикання</b>  | <ul style="list-style-type: none"> <li>• Вставити вилку в розетку.</li> <li>• Пристрій вмикається автоматично після підключення до мережі.</li> </ul> | <ul style="list-style-type: none"> <li>• Вставити вилку в розетку.</li> <li>• Увімкнути кожен УФ-очищувач окремо за допомогою перемикача.</li> </ul> | <ul style="list-style-type: none"> <li>• Вставити вилку в розетку.</li> <li>• Увімкнути кожен УФ-очищувач окремо за допомогою перемикача.</li> </ul> |
| <b>Вимикання</b> | Витягнути мережевий штекер.                                                                                                                           | Витягнути мережевий штекер або вимкнути окремо кожен УФ-очищувач за допомогою перемикача.                                                            | Витягнути мережевий штекер або вимкнути окремо кожен УФ-очищувач за допомогою перемикача.                                                            |

## 5.2 Перевірка функціональності

L

- Робочі індикатори світяться, коли ввімкнута ультрафіолетову лампу.
- Bitron Premium 120 W / 180 W: Яскраве УФ-світло підсвічує індикатори роботи. Погано освітлений індикатор роботи вказує на вимкнутий УФ-очищувач. Рекомендована перевірка функціонування:
  - Вмикайте одночасно лише один УФ-очищувач. Вимкніть сусідні УФ-очищувачі.

## 6 Усунення несправності

| Несправність                                    | Причина                                                | Усунення                                                                                                                                                                                                                                                          |
|-------------------------------------------------|--------------------------------------------------------|-------------------------------------------------------------------------------------------------------------------------------------------------------------------------------------------------------------------------------------------------------------------|
| Немає бажаного ефекту від застосування пристрою | Вода дуже забруднена                                   | <ul style="list-style-type: none"> <li>• Очистити ставок від водоростей та листя</li> <li>• Провести комплексне очищення</li> <li>• Замінити воду</li> </ul>                                                                                                      |
|                                                 | Кварцове скло забруднене                               | Очистити кварцове скло                                                                                                                                                                                                                                            |
|                                                 | Потужність УФ-лампи занадто мала                       | УФ-лампу необхідно замінювати приблизно після 8000 годин роботи                                                                                                                                                                                                   |
|                                                 | Об'єм ставка занадто великий                           | Встановити більше УФ-очищувачів                                                                                                                                                                                                                                   |
|                                                 | Занадто низька або занадто висока інтенсивність потоку | Дотримуватись рекомендованої інтенсивності потоку                                                                                                                                                                                                                 |
| Ультрафіолетова лампа не світить                | Мережевий штекер не підключено                         | Підключити мережевий штекер                                                                                                                                                                                                                                       |
|                                                 | УФ-лампа несправна                                     | Замінити ультрафіолетову лампу                                                                                                                                                                                                                                    |
|                                                 | Підключення неправильне                                | Перевірити підключення до електромережі                                                                                                                                                                                                                           |
|                                                 | УФ-лампа перегрілась                                   | <ul style="list-style-type: none"> <li>• Після охолодження ультрафіолетова лампа автоматично вмикається знову</li> <li>• Накривати прилад при інтенсивному сонячному світлі</li> <li>• Збільшити інтенсивність потоку, щоб уникнути перегріву у кожусі</li> </ul> |

## 7 Чистка і догляд



### УВАГА!

- Електрична напруга здатна спричинити смерть або тяжкі травми.
- Перед проведенням робіт на пристрої витягнути вилку з розетки.
  - Слід вжити заходів, щоб запобігти ненавмисному вмиканню.



### ОБЕРЕЖНО

- Кварцове скло та ультрафіолетова лампа можуть розбитись та спричинити порізи.
- Будьте обережні під час роботи з ультрафіолетовим освітлювачем, щоб уникнути порізів.
  - Уникайте ударів, струсів та раптових рухів, щоб скло не розбилось.



### ПРИМІТКА

- Пристрій може бути пошкоджений, якщо відбулось раптове блокування подачі води з вихідного отвору (наприклад, заслінка). Раптове блокування потоку води може привести до підвищення тиску на понад 1 бар (гідравлічний удар).
- Вимкнення: Спочатку вимикайте насос, а потім закривайте заслінку. При експлуатації у фільтрувальній системі спочатку вимикайте фільтрувальну систему.
  - Увімкнення: Спочатку відкривайте заслінку, а потім вмикайте насос. При експлуатації у фільтрувальній системі вмикайте її в останню чергу.
  - В якості альтернативи, встановіть заслінку перед входом.

### 7.1 Періодичні роботи

Необхідно регулярно контролювати справність усіх систем пристрою. Залежно від тривалості роботи та забруднення води періодичність перевірок слід визначати індивідуально. Чим більші вимоги до очищення, тим частіше необхідно перевіряти пристрій.

### 7.2 Демонтаж/монтаж голівки пристрою



#### ОБЕРЕЖНО

Ультрафіолетове випромінювання УФ-лампи може опалити очі та шкіру.

- Ніколи не експлуатуйте УФ-лампу без корпусу.
- З міркувань безпеки ультрафіолетову лампу слід вмикати, коли ультрафіолетовий очищувач встановлено належним чином.
- При використанні декількох очищувачів Bitron Premium 120 W / 180 W: Підключайте до перемикача лише головки УФ-очищувача.



#### ОБЕРЕЖНО

Гарячі лампи. небезпека отримати опіки в разі доторкання.

- відключити пристрій від напруги й почекати перед демонтажем, доки лампи не охолонуть.

Необхідно виконати наступні дії:

M

1. Натисніть на фіксатор, а потім повернути головку пристрою припл. на 30 градусів проти годинникової стрілки та обережно вийміть її.
  - Стежте за тим, щоб не загубити запобіжник для транспортування на кварцовій скляній трубці.
2. Обережно вставте головку пристрою під кутом приблизно в 30 градусів в гніздо та поверніть за годинниковою стрілкою, поки головка не заблокується на своєму місці.
  - Запобіжник для транспортування повинен знаходитися у кварцовій скляній трубці.

### 7.3 Очищення кварцового скла

Умова:

- Головку пристрою знято. (→ Демонтаж/монтаж голівки пристрою)

Необхідно виконати наступні дії:

1. Витріть кварцову скляну трубу вологою ганчіркою.
2. Перевірте ущільнювальне кільце на головці пристрою на наявність пошкоджень та замініть його, якщо необхідно.
3. Після закінчення робіт монтувати головку пристрою. (→ Демонтаж/монтаж голівки пристрою)

## 7.4 Заміна ультрафіолетової лампи

Замінити УФ-лампу найпізніше після 8000 годин експлуатації. Таким чином забезпечується оптимальний результат фільтрування.

- Bitron Premium 120 W / 180 W: Заміна УФ-ламп.



### УВАГА!

Дотик до оголених електричних проводів може призвести до смерті або серйозних травм.

- Перед проведенням робіт на пристрої витягнути вилку з розетки.



### ПРИМІТКА

- В скляній кварцовій трубці може утворюється конденсат. Цей конденсат неминучий і не впливає на функціональність і безпеку.
- На скляній кварцовій трубці з часом можуть утворюватись подряпини, або вона може помутніти. В цьому випадку ефективність очищення УФ-лампи не є достатньою. Скляну кварцову трубку слід замінити.

Умова:

- Головку пристрою знято. (→ Демонтаж/монтаж голівки пристрою)

Необхідно виконати наступні дії:

N

1. За допомогою викрутки відкрутіть стопорний гвинт на накидній гайці на кварцовому склі.
2. Відкрутіть гайку проти годинникової стрілки та обережно вийміть кварцове скло.
  - Сильні удари можуть пошкодити кварцове скло або ультрафіолетову лампу під ним.
3. Обережно зніміть захист з ультрафіолетової лампи, потім витягніть дефлекторну пластину і тоді вийміть ультрафіолетову лампу з гнізда. Встановіть нову ультрафіолетову лампу.
  - Використовуйте тільки ультрафіолетові лампи, які відповідають специфікаціям пристрою. (→ Технічні характеристики)
  - Після заміни лампи встановіть дефлекторну пластину та захист лампи в попереднє положення.
4. За допомогою накидної гайки та ущільнювального кільця обережно встановіть кварцове скло на ультрафіолетову лампу.
  - Прослідкуйте за тим, щоб ущільнювальне кільце між накидною гайкою та різьбою на ультрафіолетовому освітлювачі встало так, щоб кварцове скло було водонепроникним.
5. Затягніть накидну гайку за годинниковою стрілкою до упору. Потім затягніть стопорний гвинт на накидній гайці.

## 8 Збереження пристрою, в т. ч. взимку

Пристрій не морозостійкий і в умовах очікування морозу його необхідно витягнути та зберігати. Зберігайте пристрій відповідним способом:

- Повністю очистіть прилад. Перевірте його на наявність пошкоджень та замініть пошкоджені деталі.
- Максимально спорожнити, ретельно промити і перевірити пристрій на наявність пошкоджень.
- Максимально спорожнити усі шланги, трубопроводи та під'єднання.
- Забезпечте захист електричних з'єднань від вологи та забруднення.
- Занурте насос у воду та забезпечте захист від замерзання.
- Забезпечте захист відкритих роз'ємів від вологи та забруднення.

## 9 Деталі, що швидко зношуються

- Ультрафіолетова лампа, кварцове скло та ущільнювальне кільце для кварцового скла

## 10 Запасні частини

Завдяки оригінальним частинам OASE пристрій знаходиться у безпечному стані та, крім того, працює надійно. Зображення запасних частин та самі запасні частини можна знайти на нашому інтернет-сайті.



[www.oase-livingwater.com/spareparts](http://www.oase-livingwater.com/spareparts) INT

## 11 Утилізація



### ВКАЗІВКА

Цей пристрій заборонено утилізувати разом із побутовими відходами.

- Треба, відрізвавши кабель, зробити пристрій неприцездатним і утилізувати через передбачену систему повторного використання.
- Утилізуйте ультрафіолетову лампу через передбачену для цього систему повернення відходів.

## 12 Технічні характеристики

### 12.1 Технічні данні пристрою

| Bitron Premium                                     |                     |         | 60 Вт                            | 120 Вт                           | 180 Вт                           |
|----------------------------------------------------|---------------------|---------|----------------------------------|----------------------------------|----------------------------------|
| Напруга мережі живлення                            |                     |         | 220–240 В змін. струму, 50–60 Гц | 220–240 В змін. струму, 50–60 Гц | 220–240 В змін. струму, 50–60 Гц |
| Споживана потужність                               |                     | Вт      | 60                               | 120                              | 180                              |
| Ступінь захисту                                    | Головка пристрою    |         | IP68                             | IP68                             | IP68                             |
|                                                    | Перемикач           |         | –                                | IP44                             | IP44                             |
| Ультрафіолетові лампи                              | Тип                 |         | 1 × 60 Вт TC-L (UV-C)            | 2 × 60 Вт TC-L (UV-C)            | 3 × 60 Вт TC-L (UV-C)            |
|                                                    | Ресурс              | год     | 8000                             | 8000                             | 8000                             |
| Температура води                                   | Допустимий діапазон | °C      | + 4 ... + 35                     | + 4 ... + 35                     | + 4 ... + 35                     |
| Мережевий кабель                                   | Довжина             | м       | 5                                | 5                                | 5                                |
| З'єднувальний кабель перемикача / головки пристрою |                     | Довжина | –                                | 1,8                              | 1,8                              |
| Вхід                                               | З'єднання           |         | DN 110                           | DN 110                           | DN 110                           |
| Вихід                                              | З'єднання           |         | DN 110                           | DN 110                           | DN 110                           |
| Інтенсивність потоку                               | мін.                | л/г од  | 5000                             | 8000                             | 10000                            |
|                                                    | макс.               | л/г од  | 40000                            | 70000                            | 100000                           |
|                                                    | рекоменд.           | л/г од  | 16500                            | 33000                            | 50000                            |
| Робочий тиск                                       | макс.               | ба р    | 0,6                              | 0,6                              | 0,6                              |
| Тиск насоса                                        | макс.               | ба р    | 1                                | 1                                | 1                                |
| Розміри                                            | Довжина             | мм      | 210                              | 360                              | 384                              |
|                                                    | Ширина              | мм      | 280                              | 358                              | 388                              |
|                                                    | Висота              | мм      | 681                              | 681                              | 681                              |
| Вага                                               | без води            | кг      | 7,6                              | 13,6                             | 16,9                             |
|                                                    | із водою            | кг      | 21,0                             | 40,5                             | 50,2                             |

## 12.2 Потужність знезараження

|                              | Інтенсивність потоку | УФ-випромінювання | Кількість енергії для знезараження |
|------------------------------|----------------------|-------------------|------------------------------------|
| <b>Bitron Premium 60 Вт</b>  | 16500 л/г            | 60 Вт             | 12 м.в.ст./см <sup>2</sup>         |
| <b>Bitron Premium 120 Вт</b> | 18000 л/г            | 60 Вт             | 12 м.в.ст./см <sup>2</sup>         |
|                              | 30000 л/г            | 60 Вт             | 7,2 м.в.ст./см <sup>2</sup>        |
|                              |                      | 120 Вт            | 12 м.в.ст./см <sup>2</sup>         |
| <b>Bitron Premium 180 Вт</b> | 19800 л/г            | 60 Вт             | 12 м.в.ст./см <sup>2</sup>         |
|                              | 38700 л/г            | 60 Вт             | 9,2 м.в.ст./см <sup>2</sup>        |
|                              |                      | 120 Вт            | 12 м.в.ст./см <sup>2</sup>         |
|                              |                      | 60 Вт             | 4,7 м.в.ст./см <sup>2</sup>        |
|                              | 50000 л/г            | 120 Вт            | 9,2 м.в.ст./см <sup>2</sup>        |
|                              |                      | 180 Вт            | 12 м.в.ст./см <sup>2</sup>         |







12 м.в.ст./см<sup>2</sup> Необхідна кількість енергії для дезактивації *Chlorella vulgaris* (одноклітинні зелені водорості)

5,5 м.в.ст./см<sup>2</sup> Необхідна кількість енергії для дезактивації *Pseudomonas aeruginosa*

## 12.3 Характеристики води

| Тип                     | Прісна вода   | Вода для басейну |
|-------------------------|---------------|------------------|
| Значення рН             | 7,2 ... 7,6   | 7,2 ... 7,6      |
| Жорсткість              | 8 ... 15 DH   | 8 ... 15 DH      |
| Вільний хлор            | <0,3 мг/л     | 0,3 ... 0,6 мг/л |
| Вміст хлоридів          | <250 мг/л     | <200 мг/л        |
| Загальний сухий залишок | <50 мг/л      | <50 мг/л         |
| Температура             | +4 ... +35 °C | +4 ... +30 °C    |

## 13 Символи на пристрої

|                                                                                                        |                                                                                                  |
|--------------------------------------------------------------------------------------------------------|--------------------------------------------------------------------------------------------------|
| <b>IP68</b> <br>0.1 m | Повний захист від контакту, захист від пилу, захист для постійного занурення на глибину до 0,1 м |
| <b>IP44</b>                                                                                            | Захист від дотику небезпечних деталей до предметів діаметром до 1 мм.<br>Захист від бризок води. |
|                       | Небезпечне ультрафіолетове випромінювання.                                                       |
|                       | Необхідно захищати від дії прямого сонячного світла.                                             |
|                     | Перед морозами необхідно злити воду з пристрою.                                                  |
|                     | Забороняється утилізувати зі звичайним побутовим сміттям.                                        |
|                     | Прочитайте інструкцію з експлуатації та дотримуйтесь її вказівок.                                |

## ПРЕДУПРЕЖДЕНИЕ

- Дети от 8 лет и старше, а также люди с ограниченными физическими, органолептическими или ментальными возможностями, люди с небольшим опытом и объемом знаний могут пользоваться этим устройством, находясь при этом под контролем взрослых или получив от них советы по безопасному обращению с устройством и поняв опасности при работе с ним.
- Дети не должны играть с устройством.
- Дети не должны чистить или ремонтировать устройство без надлежащего контроля со стороны взрослых.
- Прибор должен быть защищен посредством защитного устройства от тока повреждения с максимальным расчетным током 30 мА.
- Подключать устройство к электросети можно только в том случае, когда электрические характеристики устройства совпадают с данными электропитания. Данные устройства указаны на заводской табличке, на упаковке или в данном руководстве.
- Возможен смертельный исход или серьезные травмы вследствие поражения током! Прежде чем дотронуться до воды, отсоедините от электросети все приборы, находящиеся в воде.
- Поврежденный кабель заменять нельзя. Утилизация устройства.

|       |                                                                               |     |
|-------|-------------------------------------------------------------------------------|-----|
| 1     | Указания к настоящему руководству по эксплуатации .....                       | 307 |
| 1.1   | Предупреждающие указания в данном руководстве .....                           | 307 |
| 1.2   | Ссылки с данным руководстве .....                                             | 307 |
| 2     | Указания по технике безопасности .....                                        | 307 |
| 2.1   | Электрическое соединение .....                                                | 307 |
| 2.2   | Безопасная эксплуатация .....                                                 | 308 |
| 3     | Описание изделия .....                                                        | 308 |
| 3.1   | Обзор 308 .....                                                               |     |
| 3.2   | Использование прибора по назначению .....                                     | 309 |
| 4     | Установка и подсоединение .....                                               | 309 |
| 4.1   | Спланировать место установки .....                                            | 309 |
| 4.2   | Расстояние до водоема .....                                                   | 309 |
| 4.3   | УФ-очиститель устанавливать как отдельное устройство .....                    | 309 |
| 4.3.1 | УФ-очиститель с вертикальным размещением .....                                | 310 |
| 4.3.2 | УФ-очиститель с горизонтальным размещением .....                              | 310 |
| 4.4   | Монтирование в фильтровальную систему ProfiClear Premium Gravitation .....    | 310 |
| 4.4.1 | Комбинация УФ-очиститель / фильтр-насос .....                                 | 311 |
| 4.4.2 | Монтаж прибора УФ-очистки .....                                               | 312 |
| 4.5   | Монтирование в фильтровальную систему ProfiClear Premium XL Gravitation ..... | 312 |
| 4.5.1 | Комбинация УФ-очиститель / фильтр-насос .....                                 | 312 |
| 4.5.2 | Монтаж прибора УФ-очистки .....                                               | 313 |
| 4.5.3 | Два УФ-очистителя соединенные в ряд .....                                     | 313 |
| 4.6   | Присройка к фильтровальной системе ProfiClear Premium XL с подкачкой .....    | 313 |
| 4.6.1 | Монтаж прибора УФ-очистки .....                                               | 313 |
| 4.7   | Установить блок переключения .....                                            | 314 |
| 5     | Ввод в эксплуатацию .....                                                     | 314 |
| 5.1   | Включение/выключение .....                                                    | 315 |
| 5.2   | Проверить работу .....                                                        | 315 |
| 6     | Исправление неисправности .....                                               | 315 |
| 7     | Очистка и уход .....                                                          | 316 |
| 7.1   | Регулярные работы .....                                                       | 316 |
| 7.2   | Демонтаж/монтаж головки устройства .....                                      | 316 |
| 7.3   | Очистка кварцевого стекла .....                                               | 317 |
| 7.4   | Заменить УФ-лампу .....                                                       | 317 |
| 8     | Хранение на складе/хранение в зимнее время .....                              | 318 |
| 9     | Изнашивающиеся детали .....                                                   | 318 |
| 10    | Запчасти .....                                                                | 318 |
| 11    | Утилизация .....                                                              | 318 |
| 12    | Технические данные .....                                                      | 319 |
| 12.1  | Технические характеристики устройства .....                                   | 319 |
| 12.2  | Степень обеззараживания .....                                                 | 319 |
| 12.3  | Показатели качества воды .....                                                | 320 |
| 13    | Символы на приборе .....                                                      | 320 |

## 1 Указания к настоящему руководству по эксплуатации

Приобретая данную продукцию **Bitron Premium**, Вы сделали хороший выбор.

Перед первым использованием прибора тщательно прочитайте инструкцию по эксплуатации и ознакомьтесь с прибором. Все работы с данным прибором и на нем разрешается проводить только при соблюдении условий данного руководства по эксплуатации.

Для обеспечения правильной и безопасной эксплуатации обязательно соблюдайте инструкции по технике безопасности.

Тщательно храните данную инструкцию по эксплуатации. В случае изменения владельца, передайте ему также и инструкцию по эксплуатации.

### 1.1 Предупреждающие указания в данном руководстве

Классификация предупредительных указаний в данном руководстве происходит сигнальными словами, которые отображают степень опасности.



#### ПРЕДУПРЕЖДЕНИЕ

- Обозначает возможную опасную ситуацию.
- Несоблюдение может привести к смерти или тяжелым травмам.



#### ОСТОРОЖНО

- Обозначает возможную опасную ситуацию.
- Несоблюдение может привести к легким или небольшим травмам.



#### УКАЗАНИЕ

Информация, служащая для лучшего понимания, а также для предотвращения возможного материального ущерба или вредного воздействия на окружающую среду.

### 1.2 Ссылки с данным руководстве

- A Ссылка на рисунок, напр. рис. А.
- Ссылка на другую главу.

## 2 Указания по технике безопасности

### 2.1 Электрическое соединение

- Электромонтаж должен соответствовать национальным строительным инструкциям и должен производиться только квалифицированными электриками.
- Лицо считается квалифицированным электриком, только когда оно на основании профессионального обучения, знания и опыта подходит для выполнения и оценки порученных работ. Выполнение работы в качестве специалиста включает в себя знание возможных опасностей и соблюдение определенных региональных и национальных норм, директив и предписаний.
- При возникновении вопросов и проблем обращайтесь к специалисту-электрику.
- Подключать устройство к электросети можно только в том случае, когда электрические характеристики устройства совпадают с данными электропитания. Данные прибора находятся на заводской табличке, на упаковке или в данном руководстве.
- Удлинитель и распределители (например, колодки) должны быть предназначены для использования на открытом воздухе (защищены от водяных брызг).
- Защищайте штекерные соединения от влаги.
- Устройство нужно подключать только к правильно установленной розетке.
- Заземлить устройство. Подключите заземляющий провод к свободному отверстию в корпусе.
- При некоторых комбинациях устройств фильтровальной системы ProfiClear Premium максимальная допустимая нагрузка на контур тока может быть превышена. Подключайте устройства к разным контурам тока.

## 2.2 Безопасная эксплуатация

- В случае неисправного электрокабеля эксплуатация устройства запрещена.
- В случае неисправного корпуса эксплуатация устройства запрещена.
- Запрещается носить или тянуть устройство за кабель
- Выполнять технические изменения на устройстве запрещается.
- В устройстве нужно выполнять только те работы, которые описаны в настоящем руководстве по эксплуатации. Если трудности в работе устройства не устраняются, тогда просим обратиться в авторизованную сервисную службу или в случае сомнения прямо к изготовителю.
- Прокладку кабеля выполняйте с защитой от повреждений и так, чтобы через него нельзя было споткнуться.
- Используйте для устройства только оригинальные запасные части и принадлежности.
- Открывайте корпус устройства или принадлежности к нему части только тогда, когда в настоящем руководстве по эксплуатации на это четко указано.

## 3 Описание изделия

**Bitron Premium** своим ультрафиолетовым излучением убивает водоросли и болезнетворные бактерии в водоемах. Мощная головная часть очистителя с УФ-лампой размещается в оптимизированном для потока V2A-корпусе из высококачественной стали, через который проходит вода из водоема для удаления бактерий.

- Это устройство идеально подходит для использования вместе с фильтровальной системой компании OASE ProfiClear Premium.

### 3.1 Обзор

| □ A | Количество     |        |        | Описание                                                                                                                         |
|-----|----------------|--------|--------|----------------------------------------------------------------------------------------------------------------------------------|
|     | Bitron Premium |        |        |                                                                                                                                  |
|     | 60 Вт          | 120 Вт | 180 Вт |                                                                                                                                  |
| 1   | 1              | 2      | 3      | Головная часть УФ-очистителя                                                                                                     |
| 2   | 1              | 2      | 3      | Смотровое стекло, индикатор рабочего состояния                                                                                   |
| 3   | 1              | 1      | 1      | Выход Ду 110                                                                                                                     |
| 4   | 1              | 1      | 1      | Емкость для воды                                                                                                                 |
| 5   | 2              | 2      | 2      | Крепежный уголок для монтажа на стенке или на полу                                                                               |
| 6   | 2              | 2      | 2      | Крепежный уголок для закрепления в сливном модуле или к модулю Individual Modul фильтровальной системы ProfiClear Premium        |
| 7   | 1              | 1      | 1      | Трубная манжета Ду 110 для подключения к сливному модулю или к модулю Individual Modul фильтровальной системы ProfiClear Premium |
| 8   | 1              | 1      | 1      | Пакет с винтами для крепления                                                                                                    |
| 9   | 1              | 1      | 1      | Вход Ду 110                                                                                                                      |
| 10  | –              | 2      | 3      | Штекерный соединитель на случай выполнения сервисных работ. Соединяет УФ-очиститель с блоком переключения (11)                   |
| 11  | –              | 1      | 1      | Блок переключения для отдельного включения / выключения УФ-очистителя                                                            |
| 12  | –              | 1      | 1      | Крепежный уголок для стандартного монтажа блока переключения (11) на емкости для воды (4)                                        |
| 13  | 1              | –      | –      | Резиновая опора для AquaMax Eco Gravity 10000/15000/20000                                                                        |
| 14  | 1              | –      | –      | Резиновая втулка эксцентриковая, 110 мм с внутренней резьбой G2                                                                  |

### 3.2 Использование прибора по назначению

Описанный в данном руководстве по эксплуатации продукт разрешается использовать только следующим образом:

- Для чистки садовых прудов.
- Эксплуатация при соблюдении технических данных. (→ Технические данные)
- Для использования только в частном секторе.

На прибор распространяются следующие ограничения:

- Запрещается использовать УФ-лампу вне корпуса или для применения в других целях. УФ-излучение даже в малых дозах опасно для глаз и кожи!
- Работать с другой жидкостью, кроме воды, запрещается.
- Никогда не эксплуатируйте без протока воды.
- Запрещается использовать для стерилизации питьевой воды или иных жидкостей.
- Не использовать в контакте с химикатами, пищевыми продуктами, легковоспламеняющимися или взрывчатыми материалами.

## 4 Установка и подсоединение

### 4.1 Спланировать место установки

- Компания OASE рекомендует такой режим работы, при котором за час через УФ-очиститель должно протекать как минимум 55 % количества воды из водоема. За счет этого достигается режим, когда степень стерилизации будет выше, чем скорость размножения бактерий.
- В зависимости от способа применения для монтажа и подключения потребуются специальный монтажный материал.
  - Такой специальный монтажный материал компания OASE предлагает на своей странице в интернете и в каталоге "Вода & сад".
  - Брошюра "Помощь при планировании Bitron Premium 60 Вт / 120 Вт / 180 Вт" содержит всю информацию, необходимую для практического применения, выбора подходящего насоса и нужного монтажного материала. Помощь при планировании можно скачать со страницы в интернете [www.oase-livingwater.com](http://www.oase-livingwater.com).

### 4.2 Расстояние до водоема

В

Устройство нужно устанавливать за пределами водоема. Оно имеет только кратковременную защиту от заливания водой.

- Головная часть устройства должна оставаться сухой.
- Bitron 120 W / 180 W: Блок переключения нужно устанавливать на расстоянии не ближе 2 м от берега водоема.

### 4.3 УФ-очиститель устанавливать как отдельное устройство

- УФ-очиститель нужно устанавливать горизонтально вниз или вертикально на прочном основании.
  - При горизонтальном монтаже вход для подключения насоса должен быть внизу, чтобы в емкости для воды УФ-очистителя не собирался воздух.
  - Оставьте достаточно места вокруг устройства для выполнения техналадочных работ. Для монтажа и демонтажа головной части устройства нужно предусмотреть не менее 600 мм свободного пространства.
- В случае монтажа ниже уровня воды в трубопровод для подачи воды необходимо установить регулируемую заслонку, чтобы обеспечить возможность частичного или полного перекрытия устройства с целью регулирования потока либо для выполнения работ по техобслуживанию.
  - Рекомендация: Заслонка Ду 110 (арт.-OASE 27171).
- При размещении насоса в сухом месте резьбу для подключения на напорной и на всасывающей сторонах нужно герметизировать тефлоновой лентой.

#### 4.3.1 УФ-очиститель с вертикальным размещением

Используйте пригодный крепежный материал (винты, дюбеля) для монтажных работ.

- Выбирайте такой крепежный материал, чтобы устройство стояло прочно и надежно. Учитывайте вес устройства с водой. (→ Технические данные)

Необходимо выполнить следующие действия:

C, D

1. На основании пометьте места для винтов.
2. Просверлите отверстия и прочно прикрутите устройство к основанию.
3. Подключите вход и выход.
  - Монтажный материал для входа (IN): OASE-принадлежности 73751, 77191 и шланг  $\varnothing$  50 мм к насосу.
  - Монтажный материал для выхода (OUT): OASE-принадлежность 73751 для подключения трубы Ду 110.
  - Закрепите трубу против соскальзывания Ду 110.
4. Bitron Premium 120 W /180 W: Блок переключения закрепите на емкости для воды. (→ Установить блок переключения)

#### 4.3.2 УФ-очиститель с горизонтальным размещением

Используйте пригодный крепежный материал (винты, дюбеля) для монтажных работ с крепежными уголками.

- Выбирайте такой крепежный материал, чтобы он надежно удерживал груз. Учитывайте вес устройства с водой. (→ Технические данные)

Необходимо выполнить следующие действия:

C, E

1. На основании пометьте места для винтов.
2. Просверлите отверстия и прочно прикрутите настенные кронштейны к основанию.
3. Закрепите устройство на настенных кронштейнах гайками и винтами из прилагаемого пакета с винтами.
4. Подключите вход и выход.
  - Монтажный материал для входа (IN): OASE-принадлежности 73752, 73756 и шланг  $\varnothing$  50 мм к насосу.
  - Монтажный материал для выхода (OUT): OASE-принадлежность 73751 для подключения трубы Ду 110.
  - Закрепите трубу против соскальзывания Ду 110.
5. Bitron Premium 120 W /180 W: Блок переключения закрепите на емкости для воды. (→ Установить блок переключения)

#### 4.4 Монтирование в фильтровальную систему ProfiClear Premium Gravitation

Устройство Bitron Premium 60 Вт / 120 Вт / 180 Вт используется в модуле ProfiClear Premium с системой осаждения гравитационным методом. УФ-очиститель встраивается в индивидуальный модуль ProfiClear Premium или в компактную/обычную насосную камеру ProfiClear Premium. Действия по монтажированию в оба модуля идентичные.

#### 4.4.1 Комбинация УФ-очиститель / фильтр-насос

| Bitron Premium | AquaMax Eco                               | Монтажный материал               |         | Схема монтажа см. стр. 13 |                                                                                                                                                                                                                                                             |
|----------------|-------------------------------------------|----------------------------------|---------|---------------------------|-------------------------------------------------------------------------------------------------------------------------------------------------------------------------------------------------------------------------------------------------------------|
|                |                                           | OASE-принадлежность, арт.-№      | Шланг   |                           | Примечание                                                                                                                                                                                                                                                  |
| <b>60 W</b>    | Gravity 10000/15000/20000                 | 73752, 73758                     | –       | a                         | OASE-принадлежности входят в объем поставки устройства Bitron Premium 60 Вт.                                                                                                                                                                                |
|                | Premium 6000/8000/10000/12000/16000/20000 | 73750, 73536, 73752              | –       | b                         | Насос нужно приподнять в окончательное положение. Вмонтируйте насос без чаш фильтра, но с установочным держателем насоса EC2. OASE-принадлежность 75752 входит в объем поставки устройства Bitron Premium 60 Вт.                                            |
|                | Titanium 31000                            | 48597, 2× 73750                  | –       | –                         | Это технически выполнимо, но мы такую комбинацию не рекомендуем. Компания OASE муфту для подключения насоса не предлагает.                                                                                                                                  |
|                | Titanium 51000                            | 73658, 2× 73750                  | –       | –                         | Это технически выполнимо, но мы такую комбинацию не рекомендуем. Компания OASE муфту для подключения насоса не предлагает.                                                                                                                                  |
|                | Expert 21000/26000/36000/44000            | 73536, 1×/2× 73750, 73752, 73756 | ∅ 50 mm | c                         | ProfiClear Premium Individual Modul: Обе сетчатые корзинки могут выступать несколько вперед или эти сетчатые корзинки можно вообще снять или демонтировать ручку насоса. OASE-принадлежность 75752 входит в объем поставки устройства Bitron Premium 60 Вт. |
| <b>120 W</b>   | Gravity 10000/15000/20000                 | 73752, 73756, 73758              | ∅ 50 mm | d                         |                                                                                                                                                                                                                                                             |
|                | Premium 8000/10000/12000/16000/20000      | 73536, 73750, 73752, 73756       | ∅ 50 mm | e                         | Вмонтируйте насос без чаш фильтра, но с установочным держателем насоса EC2.                                                                                                                                                                                 |
|                | Titanium 31000                            | 48597, 2× 73750, 73755           | –       | f                         | Для монтажа/демонтажа требуется значительное усилие.                                                                                                                                                                                                        |
|                | Titanium 51000                            | 73658, 2× 73750                  | –       | –                         | Это технически выполнимо, но мы такую комбинацию не рекомендуем. Компания OASE муфту для подключения насоса не предлагает.                                                                                                                                  |
|                | Expert 21000/26000/36000/44000            | 73536, 1×/2× 73750, 73752, 73756 | ∅ 50 mm | g                         | ProfiClear Premium Individual Modul: Одна сетчатая корзинка может выступать несколько вперед или эту сетчатую корзинку можно вообще снять или демонтировать ручку насоса.                                                                                   |
| <b>180 W</b>   | Gravity 10000/15000/20000                 | 73752, 73756, 73758              | ∅ 50 mm | h                         |                                                                                                                                                                                                                                                             |
|                | Premium 10000/12000/16000/20000           | 73536, 73750, 73752, 73756       | ∅ 50 mm | i                         | Вмонтируйте насос без чаш фильтра, но с установочным держателем насоса EC2.                                                                                                                                                                                 |
|                | Titanium 31000                            | 48597, 2× 73750, 73755           | –       | j                         | Для монтажа/демонтажа требуется значительное усилие.                                                                                                                                                                                                        |
|                | Titanium 51000                            | 73658, 2× 73750                  | –       | –                         | Это технически выполнимо, но мы такую комбинацию не рекомендуем. Компания OASE муфту для подключения насоса не предлагает.                                                                                                                                  |
|                | Expert 21000/26000/36000/44000            | 73536, 1×/2× 73750, 73752, 73756 | ∅ 50 mm | k                         | ProfiClear Premium Individual Modul: Одна сетчатая корзинка может выступать несколько вперед или эту сетчатую корзинку можно вообще снять или демонтировать ручку насоса.                                                                                   |

#### 4.4.2 Монтаж прибора УФ-очистки

Необходимо выполнить следующие действия:

F

1. Разожмите шланговый зажим трубной манжеты Ду 110, а саму манжету надвиньте на выход УФ-очистителя.
2. Установите УФ-очиститель в емкости и соедините его выход с помощью трубной манжеты с выходом из емкости. Прочно затяните трубную манжету.
3. Закрепите УФ-очиститель крепежными уголками на емкости.
  - Крепежные уголки закрепляются на УФ-очистителе и на стенке емкости.
  - Позже вы сами можете просверлить отверстия в стенке емкости, если они отсутствуют.
4. Выход из насоса соедините со входом УФ-очистителя.
  - Монтажный материал: (→ Комбинация УФ-очиститель / фильтр-насос)
5. Вставьте сетчатые корзинки и закрепите электрокабель зажимом.
6. Блок переключения зацепите за винты на стенке емкости снаружи. (→ Установить блок переключения)
  - В случае емкости без подвесного устройства сами просверлите потом отверстия и вкрутите туда винты из прилагаемого пакета с винтами для навешивания блока переключения.

#### 4.5 Монтирование в фильтровальную систему ProfiClear Premium XL Gravitation

В случае фильтровальной системы ProfiClear Premium XL Gravitation модуль Bitron Premium 60 Вт / 120 Вт / 180 Вт встраивают в сливной модуль ProfiClear Premium XL Ablaufmodul Gravitation.

##### 4.5.1 Комбинация УФ-очиститель / фильтр-насос

| Bitron Premium | AquaMax Eco                               | Монтажный материал<br>OASE-принадлежность, арт.-№ | Схема монтажа см. стр. 15 |                                                                                                                                                                          |
|----------------|-------------------------------------------|---------------------------------------------------|---------------------------|--------------------------------------------------------------------------------------------------------------------------------------------------------------------------|
|                |                                           |                                                   |                           | Примечание                                                                                                                                                               |
| 60 W           | Gravity 10000/15000/20000                 | 73752, 73758                                      | a                         | OASE-принадлежности входят в объем поставки устройства Bitron Premium 60 Вт.                                                                                             |
|                | Premium 6000/8000/10000/12000/16000/20000 | 73750, 73536, 73752                               | b                         | Использование насоса без фильтровальных чаш, но с установленным держателем насоса EC2 OASE-принадлежность 73752 входит в объем поставки устройства Bitron Premium 60 Вт. |
|                | Titanium 31000                            | 48597, 2× 73750                                   |                           | Это технически выполнимо, но мы такую комбинацию не рекомендуем. Компания OASE муфту для подключения насоса не предлагает.                                               |
|                | Titanium 51000                            | 2× 73750, 73658                                   |                           | Это технически выполнимо, но мы такую комбинацию не рекомендуем. Компания OASE муфту для подключения насоса не предлагает.                                               |
|                | Expert 21000/26000/36000/44000            | 2× 73750, 73752, 73536                            | c                         | OASE-принадлежность 73752 входит в объем поставки устройства Bitron Premium 60 Вт.                                                                                       |
| 120 W          | Gravity 10000/15000/20000                 | 73752, 73757, 73758                               | d                         |                                                                                                                                                                          |
|                | Premium 8000/10000/12000/16000/20000      | 73536, 73750, 73752, 73757                        | e                         | Использование насоса без фильтровальных чаш, но с установленным держателем насоса EC2                                                                                    |
|                | Titanium 31000                            | 48597, 2× 73750, 73753                            | f                         |                                                                                                                                                                          |
|                | Titanium 51000                            | 2× 73750, 73658, 73754                            | g                         |                                                                                                                                                                          |
|                | Eco Expert 21000/26000/36000/44000        | 73536, 1×/2× 73750, 73752, 1×/2× 73757            | h                         |                                                                                                                                                                          |
| 180 W          | Gravity 10000/15000/20000                 | 73752, 73757, 73758                               | i                         |                                                                                                                                                                          |
|                | Premium 10000/12000/16000/20000           | 73536, 73750, 73752, 73757                        | j                         | Использование насоса без фильтровальных чаш, но с установленным держателем насоса EC2                                                                                    |
|                | Titanium 31000                            | 48597, 2× 73750, 73753                            | k                         |                                                                                                                                                                          |
|                | Titanium 51000                            | 73658, 2× 73750, 73754                            | l                         |                                                                                                                                                                          |
|                | Expert 21000/26000/36000/44000            | 73536, 1×/2× 73750, 73752, 1×/2× 73757            | m                         |                                                                                                                                                                          |

#### 4.5.2 Монтаж прибора УФ-очистки

Необходимо выполнить следующие действия:

G

1. Разожмите шланговый зажим трубной манжеты Ду 110, а саму манжету надвиньте на выход УФ-очистителя.
2. Установите УФ-очиститель в емкости и соедините его выход с помощью трубной манжеты с выходом из емкости. Прочно затяните трубную манжету.
3. Закрепите УФ-очиститель крепежными уголками на емкости.
  - Крепежные уголки закрепляются на УФ-очистителе и на стенке емкости.
4. Выход из насоса соедините со входом УФ-очистителя.
  - Монтажный материал: (→ Комбинация УФ-очиститель / фильтр-насос)
5. Блок переключения зацепите за винты на стенке емкости снаружи. (→ Установить блок переключения)

#### 4.5.3 Два УФ-очистителя соединенные в ряд

Чтобы при большом объеме потока получить хорошую степень стерилизации, можно к выходу из емкости дополнительно присоединить еще один УФ-очиститель.

Необходимо выполнить следующие действия:

H

1. Установите перед выходом из емкости снаружи второй УФ-очиститель и соедините его с выходом.
  - Монтажный материал для размещения на сливном модуле ProfiClear Premium XL Ablaufmodul Gravitation: Цоколь, высота 110 мм.
  - Монтажный материал для размещения на индивидуальном модуле ProfiClear Premium Individual Modul и на компактной / обычной насосной камере ProfiClear Premium Compact Classic Pumpenkammer: Цоколь, высота 120 мм.
  - Монтажный материал для соединения с выходом из емкости: OASE-принадлежность 73751.
  - Монтажный материал для выхода из УФ-очистителя: OASE-принадлежность 73751 для подключения трубы Ду 110.
2. Закрепите УФ-очиститель крепежными уголками (OASE-принадлежность 77192) к емкости.
  - Крепежные уголки закрепляются на УФ-очистителе и на стенке емкости.
3. Bitron Premium 120 W /180 W: Блок переключения закрепите на емкости для воды. (→ Установить блок переключения)

#### 4.6 Пристройка к фильтровальной системе ProfiClear Premium XL с подкачкой

УФ-очиститель пристраивают ко входу Ду 110 модуля ProfiClear Premium TF-XL с подкачкой.

- При размещении насоса в сухом месте резьбу для подключения на напорной и на всасывающей сторонах нужно герметизировать тефлоновой лентой.

#### 4.6.1 Монтаж прибора УФ-очистки

Необходимо выполнить следующие действия:

I

1. Откройте шланговые зажимы на резиновой втулке, а саму резиновую втулку надвиньте на выход из УФ-очистителя.
  - Необходимый монтажный материал: OASE-принадлежность 73751 (резиновая втулка).
2. Установите УФ-очиститель перед входом Ду 110 барабанного фильтра и соедините резиновой втулкой его выход со входом барабанного фильтра. Затяните шланговые зажимы на резиновой втулке.
3. Прикрутите к УФ-очистителю треугольную пластину.
  - УФ-очиститель закрепляется на емкости с помощью этой треугольной пластины.
  - Треугольная пластина входит в объем поставки барабанного фильтра.
4. Выход из насоса соедините со входом УФ-очистителя.
  - Необходимый монтажный материал: OASE-принадлежности 77191, 73751 и шланг  $\varnothing$  50 мм.
5. Закрепите блок переключения на УФ-очистителе. (→ Установить блок переключения)

#### 4.7 Установить блок переключения

Только для Bitron Premium 120 W / 180 W



##### ПРЕДУПРЕЖДЕНИЕ

Электрическое напряжение может стать причиной смертельного исхода или тяжелых травм.

- Блок переключения нужно всегда устанавливать вне корпуса фильтра. Никогда не устанавливайте его на емкости для воды, если сам УФ-очиститель располагается в корпусе фильтра.

J

В случае пристройки к модулю ProfiClear Premium TF-XL с подкачкой или при отдельном размещении блок переключения нужно закреплять крепежным уголком и винтами из пакета с винтами к емкости для воды.

K

При встройке в индивидуальный модуль ProfiClear Premium Individual Modul, компактный / обычный модуль с насосной камерой ProfiClear Premium Compact Classic Pumpenkammer или в сливной модуль с осаждением ProfiClear Premium XL Ablaufmodul Gravitation блок переключения закрепляется на стенке емкости.

- Встройка в индивидуальный модуль ProfiClear Premium Individual Modul и в компактный / обычный модуль с насосной камерой ProfiClear Premium Compact Classic Pumpenkammer:
  - В новых корпусах фильтров винты для закрепления блока переключения уже установлены.
  - Если корпус фильтра не имеет винтов для закрепления блока переключения, тогда нужно в стенке емкости дополнительно просверлить отверстия и вкрутить туда винты.
- Встройка в сливной модуль с осаждением ProfiClear Premium XL Ablaufmodul Gravitation:
  - Винты для закрепления блока переключения уже установлены.

## 5 Ввод в эксплуатацию



##### ОСТОРОЖНО

Ультрафиолетовое излучение УФ-лампы может обжечь глаза или кожу.



- Пользоваться УФ-лампой вне корпуса запрещается.
- Из соображений безопасности УФ-лампа включается только тогда, когда УФ-очиститель правильно установлен в устройстве.
- При использовании нескольких Bitron Premium 120 W / 180 W: К одному блоку переключения можно подсоединять только головные части УФ-очистителей.



##### УКАЗАНИЕ

- Откройте сначала запорную задвижку, затем включите насос и потом включите УФ-очиститель.
- Проверьте на герметичность все места соединений.
- При использовании фильтр-стартеров, лекарств и средств по уходу за водоемом нужно УФ-очистить выключить как минимум на 36 часов.
- Проверьте на герметичность все места соединений.
- При использовании фильтр-стартеров, лекарств и средств по уходу за водоемом нужно УФ-очистить выключить как минимум на 36 часов.

## 5.1 Включение/выключение

|                  | Bitron Premium 60 Вт                                                                                                                                      | Bitron Premium 120 Вт                                                                                                                                           | Bitron Premium 180 Вт                                                                                                                                        |
|------------------|-----------------------------------------------------------------------------------------------------------------------------------------------------------|-----------------------------------------------------------------------------------------------------------------------------------------------------------------|--------------------------------------------------------------------------------------------------------------------------------------------------------------|
|                  | -                                                                                                                                                         |                                                                                |                                                                             |
| <b>Включить</b>  | <ul style="list-style-type: none"> <li>Вставьте сетевой штекер в розетку.</li> <li>Устройство включается автоматически при подключении к сети.</li> </ul> | <ul style="list-style-type: none"> <li>Вставьте сетевой штекер в розетку.</li> <li>С помощью блока включения включите УФ-очиститель каждый отдельно.</li> </ul> | <ul style="list-style-type: none"> <li>Вставьте сетевой штекер в розетку.</li> <li>На блоке переключения включайте УФ-очистители каждый отдельно.</li> </ul> |
| <b>Выключить</b> | Выньте сетевой штекер из розетки.                                                                                                                         | Выньте сетевой штекер или на блоке переключения отключите каждый УФ-очиститель отдельно.                                                                        | Выньте сетевой штекер или на блоке переключения отключите каждый УФ-очиститель отдельно.                                                                     |

## 5.2 Проверить работу

L

- Индикатор рабочего состояния светится тогда, когда включена УФ-лампа.
- Bitron Premium 120 W / 180 W: Индикатор рабочего состояния освещается светлым УФ-светом. Слабо освещенный индикатор рабочего состояния говорит о том, что УФ-очиститель выключен. Рекомендованная проверка работы:
  - Каждый раз включайте только один УФ-очиститель. Соседние УФ-очистители выключите.

## 6 Исправление неисправности

| Неисправность                                         | Причина                                                          | Устранение неисправности                                                                                                                                                                                                                                                                         |
|-------------------------------------------------------|------------------------------------------------------------------|--------------------------------------------------------------------------------------------------------------------------------------------------------------------------------------------------------------------------------------------------------------------------------------------------|
| Прибор имеет неудовлетворительную производительность. | Очень грязная вода                                               | <ul style="list-style-type: none"> <li>Удалите из водоема водоросли и листву</li> <li>Провести полную очистку</li> <li>Замените воду</li> </ul>                                                                                                                                                  |
|                                                       | Кварцевое стекло грязное                                         | Вычистите кварцевое стекло                                                                                                                                                                                                                                                                       |
|                                                       | Слабая мощность УФ-очистителя                                    | Лампу необходимо заменять после 8000 часов работы                                                                                                                                                                                                                                                |
|                                                       | Объем водоема очень большой                                      | Нужно использовать дополнительные УФ-очистители                                                                                                                                                                                                                                                  |
|                                                       | Проходящее количество воды или слишком большое или слишком малое | Выдерживайте рекомендованное количество проходящей воды                                                                                                                                                                                                                                          |
| УФ-лампа не светится                                  | Штекер не вставлен в розетку                                     | Вставьте штекер в розетку                                                                                                                                                                                                                                                                        |
|                                                       | Повреждена УФ-лампа                                              | Замените УФ-лампу                                                                                                                                                                                                                                                                                |
|                                                       | Повреждено место подключения                                     | Проверьте электрическое подключение                                                                                                                                                                                                                                                              |
|                                                       | УФ-лампа перегрелась                                             | <ul style="list-style-type: none"> <li>После охлаждения УФ-лампа снова включается автоматически</li> <li>При сильном воздействии солнечных лучей сделайте над устройством покрытие.</li> <li>Увеличьте проходящий объем воды, чтобы не допустить сильного перегрева емкости для воды.</li> </ul> |

## 7 Очистка и уход



### ПРЕДУПРЕЖДЕНИЕ

Электрическое напряжение может стать причиной смертельного исхода или тяжелых травм.

- Перед началом работ с прибором необходимо вынуть сетевой штекер из розетки.
- Обеспечить защиту от непреднамеренного включения.



### ОСТОРОЖНО

Кварцевое стекло и УФ-лампа могут разбиться и вызвать порезы.

- Работайте с УФ-очистителем осторожно, чтобы не порезаться.
- Чтобы не разбить стекло избегайте сотрясений, толчков и резких движений.



### УКАЗАНИЕ

Устройство может сломаться, если поток воды из его выхода внезапно перекрыть (напр. запорной задвижкой). При внезапном прерывании потока воды может на короткое время повыситься давление более чем на 1 бар (гидравлический удар).

- Выключить: Сначала выключите насос, а затем закройте запорную задвижку. При эксплуатации в фильтрационной системе сначала выключите фильтрационную систему.
- Включить: Сначала откройте запорную задвижку, а затем включите насос. При эксплуатации в фильтрационной системе в последнюю очередь включайте фильтрационную систему.
- В качестве альтернативного варианта можно перед входом установить запорную задвижку.

### 7.1 Регулярные работы

Устройство нужно регулярно проверять на безотказную работу. В зависимости от продолжительности эксплуатации и загрязнения воды интервалы для этого необходимо устанавливать индивидуально. Чем выше требования к чистоте, тем чаще нужно контролировать устройство.

### 7.2 Демонтаж/монтаж головки устройства



### ОСТОРОЖНО

Ультрафиолетовое излучение УФ-лампы может обжечь глаза или кожу.

- Пользоваться УФ-лампой вне корпуса запрещается.
- Из соображений безопасности УФ-лампа включается только тогда, когда УФ-очиститель правильно установлен в устройстве.
- При использовании нескольких Bitron Premium 120 W / 180 W: К одному блоку переключения можно подсоединять только головные части УФ-очистителей.



### ОСТОРОЖНО

Горячая лампа. При прикосновении можно получить ожог.

- Отключить подаваемое на прибор напряжение и перед снятием подождать несколько минут, чтобы лампа остыла.

Необходимо выполнить следующие действия:

М

1. Нажмите на крючок фиксатора, поверните головную часть против часовой стрелки прим. на 30 градусов и аккуратно снимите ее.
  - Проследите, чтобы защита от повреждений при транспортировке на кварцевой трубке не потерялась.
2. Повернув головную часть устройства прим. на 30 градусов по отношению к цоколю, аккуратно насадите ее на цоколь и поверните по часовой стрелки до защелкивания со слышимым щелчком.
  - Защита от повреждений при транспортировке должна находиться на кварцевой трубке.

### 7.3 Очистка кварцевого стекла

Исходное условие:

- Головная часть устройства снята. (→ Демонтаж/монтаж головки устройства)

Необходимо выполнить следующие действия:

1. Вытереть кварцевую трубку влажной тряпкой.
2. Проверьте круглое уплотнительное кольцо в головной части установки на наличие повреждений, при необходимости замените кольцо.
3. После завершения работ вставить головку устройства. (→ Демонтаж/монтаж головки устройства)

### 7.4 Заменить УФ-лампу

Замените УФ лампу самое позднее через 8000 часов работы. Благодаря этому гарантируется оптимальная производительность фильтра.

- Bitron Premium 120 W / 180 W: Замените все УФ-лампы.



#### ПРЕДУПРЕЖДЕНИЕ

Прикосновение к токопроводящим проводам может привести к смерти или к тяжелым травмам.

- Перед началом работ с прибором необходимо вынуть сетевой штекер из розетки.



#### УКАЗАНИЕ

- В кварцевой трубе может собираться сконденсировавшаяся вода. Наличие воды избежать нельзя и она не оказывает никакого влияния на работу и безопасность устройства.
- На кварцевой трубке с течением времени могут образоваться царапины или стекло может помутнеть. В таком случае очищающая способность УФ-лампы не будет соответствовать рабочему режиму. Кварцевую трубку нужно заменить.

Исходное условие:

- Головная часть устройства снята. (→ Демонтаж/монтаж головки устройства)

Необходимо выполнить следующие действия:

N

1. Отверткой открутите предохранительный винт у накидной гайки на кварцевом стекле.
2. Открутите накидную гайку против часовой стрелки и легким поворотным движением аккуратно снимите кварцевую трубку.
  - Резкие толчки могут повредить кварцевое стекло или расположенную ниже УФ-лампу.
3. Осторожно снимите защитный кожух УФ-лампы, затем экранирующий щиток с цоколя и после этого снимите саму УФ-лампу с цоколя. Замените ее на новую УФ-лампу.
  - Используйте только такие УФ-лампы, которые отвечают техническим характеристикам устройства. (→ Технические данные)
  - После замены лампы снова установите на прежнем месте экранирующий щиток и защитный кожух лампы.
4. Кварцевое стекло вместе с накидной гайкой и круглым уплотнительным кольцом осторожно насадите снова на УФ-лампу.
  - Проверьте, чтобы круглое уплотнительное кольцо правильно лежало между накидной гайкой и резьбой на УФ-очистителе и чтобы кварцевое стекло при этом закрылось водонепроницаемо.
5. Затяните накидную гайку по ходу часовой стрелки до упора. Затем прочно закрутите предохранительный винт на накидной гайке.

## 8 Хранение на складе/хранение в зимнее время

Устройство не устойчиво к низким температурам, при ожидаемых заморозках его нужно демонтировать и убрать на хранение.

Правильное хранение устройства:

- Тщательно очистить устройство, проверить на наличие повреждений, заменить поврежденные детали.
- Максимально опорожнить устройство, основательно прочистить и проверить на наличие повреждений.
- Максимально опорожнить шланги, трубопроводы и соединения.
- Защитить электрические разъемы от влаги и загрязнений.
- Храните насос погруженным в емкость с водой в защищенном от мороза месте.
- Открытые штекерные соединения защитить от влаги и грязи.

## 9 Изнашивающиеся детали

- УФ-лампа, кварцевое стекло и круглое уплотнительное кольцо для кварцевого стекла

## 10 Запчасти

Благодаря оригинальным запчастям фирмы OASE устройство безопасно и надежно в работе.

Рисунки и списки запчастей вы найдете на нашей интернет-странице.



[www.oase-livingwater.com/zapasnyechasti](http://www.oase-livingwater.com/zapasnyechasti)

## 11 Утилизация



### УКАЗАНИЕ

Не утилизировать данный прибор вместе с домашним мусором!

- Выведите устройство из работы, обрезав его кабель, и утилизируйте через предусмотренную для этого систему возврата.
- Утилизировать УФ-лампу нужно через созданную для этого систему сдачи и приема промышленных отходов.

## 12 Технические данные

### 12.1 Технические характеристики устройства

| Bitron Premium            |                                                                                      |         | 60 Вт                                             | 120 Вт                                            | 180 Вт                                            |
|---------------------------|--------------------------------------------------------------------------------------|---------|---------------------------------------------------|---------------------------------------------------|---------------------------------------------------|
| Напряжение на входе       |                                                                                      |         | 220 –<br>240 В переменного<br>тока,<br>50 – 60 Гц | 220 –<br>240 В переменного<br>тока,<br>50 – 60 Гц | 220 –<br>240 В переменного<br>тока,<br>50 – 60 Гц |
| Потребляемая мощность     | Вт                                                                                   |         | 60                                                | 120                                               | 180                                               |
| Класс защиты              | Головная часть<br>устройства                                                         |         | IP68                                              | IP68                                              | IP68                                              |
|                           | Блок<br>переключения                                                                 |         | –                                                 | IP44                                              | IP44                                              |
| УФ-лампы                  | Вид                                                                                  |         | 1 × 60 W TC-L (UV-C)                              | 2 × 60 W TC-L (UV-C)                              | 3 × 60 W TC-L (UV-C)                              |
|                           | Срок службы                                                                          | ч       | 8000                                              | 8000                                              | 8000                                              |
| Температура воды          | допустимый<br>диапазон                                                               | °C      | + 4 ... + 35                                      | + 4 ... + 35                                      | + 4 ... + 35                                      |
| Сетевая кабель            | Длина                                                                                | м       | 5                                                 | 5                                                 | 5                                                 |
|                           | Соединительный<br>кабель для блока<br>переключения /<br>головной части<br>устройства | м       | –                                                 | 1,8                                               | 1,8                                               |
| Вход                      | Место<br>подсоединение                                                               |         | Ду 110                                            | Ду 110                                            | Ду 110                                            |
| Выход                     | Место<br>подсоединение                                                               |         | Ду 110                                            | Ду 110                                            | Ду 110                                            |
| Пропускная<br>способность | минимальная                                                                          | л/ч     | 5000                                              | 8000                                              | 10000                                             |
|                           | максимальная                                                                         | л/ч     | 40000                                             | 70000                                             | 100000                                            |
|                           | рекомендованна<br>я                                                                  | л/ч     | 16500                                             | 33000                                             | 50000                                             |
| Рабочее давление          | максимальная                                                                         | ба<br>р | 0,6                                               | 0,6                                               | 0,6                                               |
| Давление насоса           | максимальное                                                                         | ба<br>р | 1                                                 | 1                                                 | 1                                                 |
| Габариты                  | Длина                                                                                | мм      | 210                                               | 360                                               | 384                                               |
|                           | Ширина                                                                               | мм      | 280                                               | 358                                               | 388                                               |
|                           | Высота                                                                               | мм      | 681                                               | 681                                               | 681                                               |
| Вес                       | без воды                                                                             | кг      | 7,6                                               | 13,6                                              | 16,9                                              |
|                           | с водой                                                                              | кг      | 21,0                                              | 40,5                                              | 50,2                                              |

### 12.2 Степень обеззараживания

|                                  | Пропускная способность | УФ-мощность | Количество энергии для<br>обеззараживания |
|----------------------------------|------------------------|-------------|-------------------------------------------|
| <b>Bitron Premium<br/>60 Вт</b>  | 16500 л/ч              | 60 Вт       | 12 мВс/см <sup>2</sup>                    |
| <b>Bitron Premium<br/>120 Вт</b> | 18000 л/ч              | 60 Вт       | 12 мВс/см <sup>2</sup>                    |
|                                  |                        | 60 Вт       | 7,2 мВс/см <sup>2</sup>                   |
|                                  | 30000 л/ч              | 120 Вт      | 12 мВс/см <sup>2</sup>                    |
| <b>Bitron Premium<br/>180 Вт</b> | 19800 л/ч              | 60 Вт       | 12 мВс/см <sup>2</sup>                    |
|                                  |                        | 60 Вт       | 9,2 мВс/см <sup>2</sup>                   |
|                                  | 38700 л/ч              | 120 Вт      | 12 мВс/см <sup>2</sup>                    |
|                                  |                        | 60 Вт       | 4,7 мВс/см <sup>2</sup>                   |
|                                  |                        | 120 Вт      | 9,2 мВс/см <sup>2</sup>                   |
|                                  |                        | 180 Вт      | 12 мВс/см <sup>2</sup>                    |







12 мВс/см<sup>2</sup>      Необходимое количество энергии для деактивации *Chlorella vulgaris* (одноклеточные зеленые водоросли)

5,5 мВс/см<sup>2</sup>      Необходимое количество энергии для деактивации *Pseudomonas aeruginosa*

### 12.3 Показатели качества воды

| Вид                 | Чистая вода  | Вода в бассейне  |
|---------------------|--------------|------------------|
| Значение pH         | 7,2 ... 7,6  | 7,2 ... 7,6      |
| Жесткость воды      | 8 ... 15 DH  | 8 ... 15 DH      |
| Свободный хлор      | <0,3 мг/л    | 0,3 ... 0,6 мг/л |
| Содержание хлоридов | <250 мг/л    | <200 мг/л        |
| Общий сухой остаток | <50 мг/л     | <50 мг/л         |
| Температура         | +4 ... +35°C | +4 ... +30°C     |

### 13 Символы на приборе

|                                                                                               |                                                                                                               |
|-----------------------------------------------------------------------------------------------|---------------------------------------------------------------------------------------------------------------|
| <b>IP68</b>  | Полностью защищен от прикосновения, пыленепроницаемый, защищен от длительного погружения на глубину до 0,1 м. |
| <b>IP44</b>                                                                                   | Защищен от соприкосновения опасных деталей с предметами диаметром до 1 мм. Защищен от брызг воды.             |
|              | Опасное коротковолновое УФ-излучение!                                                                         |
|              | Защищайте от прямого воздействия солнечных лучей.                                                             |
|              | При наступлении морозов из устройства нужно слить воду.                                                       |
|              | Не выбрасывайте с обычными бытовыми отходами!                                                                 |
|              | Прочитайте и выполняйте положения руководства по эксплуатации.                                                |

 **警告**

- 如果有监督人或经指导已获得有关安全使用设备的知识，了解由此可能产生的风险，本机可以由 8 岁以上的儿童，以及肢体、感官或心智能力较低或缺乏经验和知识的成人操作。
- 切勿让儿童玩耍本产品。
- 在无人监督的情况下不得让儿童进行清洁和用户维护工作。
- 该设备必须由最大设计故障电流为 **30mA** 的漏电断路器提供保护。
- 只有当设备的电气数据和电源的电气数据一致时，才允许连接设备。设备数据位于设备的铭牌、包装上或在该说明书中。
- 电击可导致死亡或重伤。放入水中之前，将水中的所有电子设备与电网分开。
- 不能替换损坏的连接线。清除设备。

|       |                                         |     |
|-------|-----------------------------------------|-----|
| 1     | 本使用说明书的注意事项 .....                       | 323 |
| 1.1   | 本说明书中的警告信息 .....                        | 323 |
| 1.2   | 本说明书中的注意事项 .....                        | 323 |
| 2     | 安全说明 .....                              | 323 |
| 2.1   | 电气连接 .....                              | 323 |
| 2.2   | 安全操作 .....                              | 324 |
| 3     | 产品介绍 .....                              | 324 |
| 3.1   | 概况 324                                  |     |
| 3.2   | 按规定使用 .....                             | 324 |
| 4     | 安装和连接 .....                             | 325 |
| 4.1   | 计划安装 .....                              | 325 |
| 4.2   | 距池塘的距离 .....                            | 325 |
| 4.3   | 单独安装 UVC 澄清器 .....                      | 325 |
| 4.3.1 | 垂直安装 UVC 澄清器 .....                      | 325 |
| 4.3.2 | 水平安装 UVC 澄清器 .....                      | 325 |
| 4.4   | 安装在 ProfiClear Premium 重力过滤系统中 .....    | 326 |
| 4.4.1 | UVC 澄清器/过滤泵组合 .....                     | 326 |
| 4.4.2 | 安装 UVC 澄清器 .....                        | 326 |
| 4.5   | 安装在 ProfiClear Premium XL 重力过滤系统中 ..... | 328 |
| 4.5.1 | UVC 澄清器/过滤泵组合 .....                     | 328 |
| 4.5.2 | 安装 UVC 澄清器 .....                        | 328 |
| 4.5.3 | 串联连接两个 UVC 澄清器 .....                    | 329 |
| 4.6   | 加装在泵送式 ProfiClear Premium XL 上 .....    | 329 |
| 4.6.1 | 安装 UVC 澄清器 .....                        | 329 |
| 4.7   | 安装开关盒 .....                             | 329 |
| 5     | 调试 330                                  |     |
| 5.1   | 接通 / 关闭 .....                           | 330 |
| 5.2   | 检查功能 .....                              | 330 |
| 6     | 故障排除 .....                              | 330 |
| 7     | 清洁和保养 .....                             | 331 |
| 7.1   | 定期作业 .....                              | 331 |
| 7.2   | 拆卸/安装设备头 .....                          | 331 |
| 7.3   | 清洁石英玻璃 .....                            | 332 |
| 7.4   | 更换 UVC 紫外线灯泡 .....                      | 332 |
| 8     | 存放/过冬 .....                             | 332 |
| 9     | 磨损件 333                                 |     |
| 10    | 备件 333                                  |     |
| 11    | 丢弃处理 .....                              | 333 |
| 12    | 技术数据 .....                              | 333 |
| 12.1  | 设备数据 .....                              | 333 |
| 12.2  | 灭菌性能 .....                              | 334 |
| 12.3  | 水值 334                                  |     |
| 13    | 设备上的标识 .....                            | 334 |

## 1 本使用说明书的注意事项

购买本产品，**Bitron Premium**是您的正确选择。

首次使用本设备之前请仔细阅读本使用说明书并熟悉本设备。

所有在本设备上的工作以及用本设备从事的工作都必须按照本说明书进行。

请务必遵守安全注意事项，以便正确及安全地使用设备。

请妥善保管本使用说明书。转让设备时请连同本使用说明书一起转交。

### 1.1 本说明书中的警告信息

使用表明危险程度的信号词，将本手册中的警告说明进行分类。



#### 警告

- 表示潜在危险，
- 若不遵守，可能导致死亡或重伤。



#### 小心

- 表示一个可能危险的情况。
- 不注意可导致轻微或微小的受伤。



#### 提示

便于理解或预防可能的财产损失或环境损害的信息。

### 1.2 本说明书中的注意事项

□ A 参考插图，比如图 A。

→ 引用另一章。

## 2 安全说明

### 2.1 电气连接

- 电气安装必须符合国家安装规定，并且只能由专业电工施行。
- 专业电工基于其专业训练、知识和经验有能力 and 权限评估并完成委托给他的工作。专业人员的工作也包括识别可能的危险以及遵守相关的地区性和国家性标准、细则和规章制度。
- 如有疑问或问题，请您咨询专业电工。
- 只有当设备的电气数据 和电源的电气数据 一致时，才允许连接设备。设备数据位于设备的铭牌、包装上或在该说明书中。
- 延长电缆和电源分配器（如接线板）必须适合露天使用（防溅）。
- 防止插座连接器受潮。
- 只能将设备连接到按规定安装的插座上。
- 设备接地。将接地线连接到外壳上未使用的孔。
- 对于 **ProfiClear** **Premium** 过滤系统的某些设备组合，可能会超过电路的最大允许负载。将要连接的设备分配到多个电路。

## 2.2 安全操作

- 电线损坏时，不能运行设备。
- 外壳损坏时，不能运行设备。
- 不要用设备的电源线牵拉设备。
- 请勿在设备上进行任何技术更改。
- 只能在设备上执行本说明书中所述的工作。如果无法解决问题，请联系已授权的客服点，若仍有疑问，请咨询制造商。
- 敷设电线时保护其不受损坏并且注意，不要绊倒任何人。
- 只能使用设备的原装配件和备件。
- 只有当该说明书中明确要求时，才能打开设备外壳或相关部件。

## 3 产品介绍

**Bitron Premium** 采用 UVC 辐射杀死池塘中的藻类和致病细菌。功能强大的设备头配备有 UVC 紫外线灯，安装位于经过流量优化的 V2A 不锈钢外壳中，待灭菌的池塘水流经该外壳。

- 该设备特别适合于 OASE 过滤系统中运行 ProfiClear Premium。

### 3.1 概况

| □ A | 数量             |       |       | 说明                                                           |
|-----|----------------|-------|-------|--------------------------------------------------------------|
|     | Bitron Premium |       |       |                                                              |
|     | 60 W           | 120 W | 180 W |                                                              |
| 1   | 1              | 2     | 3     | UVC 澄清器的设备头                                                  |
| 2   | 1              | 2     | 3     | 观察窗，功能显示器                                                    |
| 3   | 1              | 1     | 1     | DN 110 输出口                                                   |
| 4   | 1              | 1     | 1     | 水箱                                                           |
| 5   | 2              | 2     | 2     | 用于墙壁或地面安装的固定角钢                                               |
| 6   | 2              | 2     | 2     | 用于固定在排水模块或 ProfiClear Premium 过滤系统 Individual Modul 中的固定角钢   |
| 7   | 1              | 1     | 1     | DN 110 管套，用于连接排水模块或 ProfiClear Premium 过滤系统 Individual Modul |
| 8   | 1              | 1     | 1     | 含固定螺丝的附件包                                                    |
| 9   | 1              | 1     | 1     | DN 110 输入口                                                   |
| 10  | -              | 2     | 3     | 维修用插塞连接器，将 UVC 澄清器连接到开关盒 (11)                                |
| 11  | -              | 1     | 1     | 用于独立开启/关闭 UVC 澄清器的开关盒                                        |
| 12  | -              | 1     | 1     | 用于标准安装水箱 (4) 开关盒 (11) 的固定角钢                                  |
| 13  | 1              | -     | -     | AquaMax Eco Gravity 10000/15000/20000 橡胶支脚                   |
| 14  | 1              | -     | -     | 偏心橡胶套管，110 mm，G2 内螺纹                                         |

### 3.2 按规定使用

说明书中的所述产品只能用于下列用途：

- 用于清洁花园池塘。
- 必须在遵守技术数据的前提下运行。(→ 技术数据)
- 仅用于私人用途。

以下限制条件适用于本设备：

- 绝不允许在机壳外面运行紫外线灯或者用于其它用途。  
即使小剂量的紫外线辐射也可以伤害眼睛和皮肤。
- 不可输送除水以外的其他液体。
- 严禁在无水流的情况下运行。
- 不要用于给饮用水或者其它液体杀菌。
- 禁止与化学物质、食品、易燃或者易爆物质一起使用。

## 4 安装和连接

### 4.1 计划安装

- OASE 建议每小时至少使池塘中 55 % 的水通过 UVC 澄清器。以此确保灭菌速率大于细菌的生长速率。
- 根据应用场合，安装和连接需要专用安装材料。
  - OASE 在主页上或在目录“Water & Garden”中提供专用安装材料。
  - “Bitron Premium 60 W / 120 W / 180 W 规划辅助指南”包含有关应用、选择合适的泵和所需安装材料的所有信息。规划辅助指南可从 [www.oase-livingwater.com](http://www.oase-livingwater.com) 下载。

### 4.2 距池塘的距离

B

设备必须安装在池塘外，但该设备可以承受短时淹没。

- 设备头在大多数情况下必须干燥。
- Bitron 120 W / 180 W：开关箱必须放置在距池塘边缘至少 2 m 处。

### 4.3 单独安装 UVC 澄清器

- UVC 澄清器只能水平向下或垂直安装在固定底座上。
  - 对于水平安装，泵接口的输入口必须在底部，以使空气不会积聚在 UVC 澄清器的水箱中。
  - 考虑留出足够的移动空间以便维护工作。要拆卸和安装设备头，请留出至少 600 mm 的自由空间。
- 如果安装在水位以下，请在供水的管道系统中安装闸阀，以便可以部分或完全关闭设备以调节流量或进行维护工作。
  - 建议：DN 110 滑阀（OASE 产品 27171）。
- 如果干式安装泵，则必须用特氟龙胶带密封压力侧和吸入侧的连接螺纹。

#### 4.3.1 垂直安装 UVC 澄清器

使用合适的固定材料（螺丝、销钉）进行安装。

- 恰当选择固定材料，以确保设备牢固。考虑设备装满水后的重量。（→ 技术数据）

步骤如下：

C, D

1. 在底座上标记螺丝的位置。
2. 钻孔并将设备以螺栓连接固定到底座。
3. 连接输入和输出。
  - 输入口安装材料 (IN)：OASE 配件 73751、77191 和泵用软管  $\varnothing$  50 mm。
  - 输出口安装材料 (OUT)：用于连接 DN 110 管道的 OASE 配件 73751。
  - 固定 DN 110 管道以防打滑。
4. Bitron Premium 120 W / 180 W：将开关盒固定到水箱上。（→ 安装开关盒）

#### 4.3.2 水平安装 UVC 澄清器

使用合适的固定材料（螺丝、销钉）安装固定角钢。

- 恰当选择安装材料，以确保可以牢固支撑所承受的负载。考虑设备装满水后的重量。（→ 技术数据）

步骤如下：

C, E

1. 在底座上标记螺丝的位置。
2. 钻孔并将墙壁支架固定到底座。
3. 使用附件包中的螺母和螺丝将设备安装到墙壁支架上。
4. 连接输入和输出。
  - 输入口安装材料 (IN)：OASE 配件 73752、73756 和泵用软管  $\varnothing$  50 mm。
  - 输出口安装材料 (OUT)：用于连接 DN 110 管道的 OASE 配件 73751。
  - 固定 DN 110 管道以防打滑。
5. Bitron Premium 120 W / 180 W：将开关盒固定到水箱上。（→ 安装开关盒）

#### 4.4 安装在 ProfiClear Premium 重力过滤系统中

在 ProfiClear Premium 的重力系统中使用 Bitron Premium 60 W / 120 W / 180 W。UVC 澄清器安装在 ProfiClear Premium 个性化模块或 ProfiClear Premium Compact/Classic 泵室中。两个模块的操作方法相同。

##### 4.4.1 UVC 澄清器/过滤泵组合

| Bitron Premium | AquaMax Eco                               | 安装材料                             |         | 安装图参见页面 13 |                                                                                                  |
|----------------|-------------------------------------------|----------------------------------|---------|------------|--------------------------------------------------------------------------------------------------|
|                |                                           | OASE 配件, 产品编号                    | 软管      |            | 备注                                                                                               |
| 60 W           | Gravity 10000/15000/20000                 | 73752, 73758                     | -       | a          | OASE 配件包含在 Bitron Premium 60 W 的供货范围内。                                                           |
|                | Premium 6000/8000/10000/12000/16000/20000 | 73750, 73536, 73752              | -       | b          | 泵必须调节到最终位置<br>安装不带滤盘且安装有泵座 EC2 的泵<br>OASE 配件 75752 包含在 Bitron Premium 60 W 的供货范围内。               |
|                | Titanium 31000                            | 48597, 2× 73750                  | -       | -          | 技术上可行, 不推荐组合, OASE 不提供用于连接泵的接头套管                                                                 |
|                | Titanium 51000                            | 73658, 2× 73750                  | -       | -          | 技术上可行, 不推荐组合, OASE 不提供用于连接泵的接头套管                                                                 |
|                | Expert 21000/26000/36000/44000            | 73536, 1×/2× 73750, 73752, 73756 | ∅ 50 mm | c          | ProfiClear Premium 个性化模块; 两个筛篮都略微伸出或移除筛篮或拆除泵的把手<br>OASE 配件 75752 包含在 Bitron Premium 60 W 的供货范围内。 |
| 120 W          | Gravity 10000/15000/20000                 | 73752, 73756, 73758              | ∅ 50 mm | d          |                                                                                                  |
|                | Premium 8000/10000/12000/16000/20000      | 73536, 73750, 73752, 73756       | ∅ 50 mm | e          | 安装不带滤盘且安装有泵座 EC2 的泵                                                                              |
|                | Titanium 31000                            | 48597, 2× 73750, 73755           | -       | f          | 安装/拆卸时需要很用力                                                                                      |
|                | Titanium 51000                            | 73658, 2× 73750                  | -       | -          | 技术上可行, 不推荐组合, OASE 不提供用于连接泵的接头套管                                                                 |
|                | Expert 21000/26000/36000/44000            | 73536, 1×/2× 73750, 73752, 73756 | ∅ 50 mm | g          | ProfiClear Premium 个性化模块; 一个筛篮略微伸出或移除筛篮或拆除泵的把手                                                   |
| 180 W          | Gravity 10000/15000/20000                 | 73752, 73756, 73758              | ∅ 50 mm | h          |                                                                                                  |
|                | Premium 10000/12000/16000/20000           | 73536, 73750, 73752, 73756       | ∅ 50 mm | i          | 安装不带滤盘且安装有泵座 EC2 的泵                                                                              |
|                | Titanium 31000                            | 48597, 2× 73750, 73755           | -       | j          | 安装/拆卸时需要很用力                                                                                      |
|                | Titanium 51000                            | 73658, 2× 73750                  | -       | -          | 技术上可行, 不推荐组合, OASE 不提供用于连接泵的接头套管                                                                 |
|                | Expert 21000/26000/36000/44000            | 73536, 1×/2× 73750, 73752, 73756 | ∅ 50 mm | k          | ProfiClear Premium 个性化模块; 一个筛篮略微伸出或移除筛篮或拆除泵的把手                                                   |

##### 4.4.2 安装 UVC 澄清器

步骤如下：

F

1. 打开 DN 110 管套的软管夹, 然后将管套推到 UVC 澄清器的输出口上。
2. 将 UVC 澄清器定位在容器中, 并通过管套将输出口连接到容器的输出口。拧紧管套。
3. 用固定角钢将 UVC 澄清器固定到容器上。
  - 固定角钢固定在 UVC 澄清器和容器壁上。
  - 如果没有打孔, 则之后在容器壁上钻孔。
4. 将泵的输出口连接到 UVC 澄清器的输入口。
  - 安装材料: (→ UVC 澄清器/过滤泵组合)
5. 装入筛篮并用夹子固定连接电缆。
6. 将开关盒挂在容器壁外部的螺丝上。(→ 安装开关盒)
  - 对于没有悬挂工具的容器, 请之后钻孔, 然后拧入附件包中的螺丝作为悬挂工具。



#### 4.5 安装在 ProfiClear Premium XL 重力过滤系统中

对于 ProfiClear Premium XL 重力过滤系统，在 ProfiClear Premium XL 重力排水模块中安装 Bitron Premium 60 W / 120 W / 180 W。

##### 4.5.1 UVC 澄清器/过滤泵组合

| Bitron Premium | AquaMax Eco                               | 安装材料<br>OASE<br>配件，产品编号                | 安装图参见页面 15 |                                                                      |
|----------------|-------------------------------------------|----------------------------------------|------------|----------------------------------------------------------------------|
|                |                                           |                                        |            | 备注                                                                   |
| 60 W           | Gravity 10000/15000/20000                 | 73752, 73758                           | a          | OASE 配件包含在 Bitron Premium 60 W 的供货范围内。                               |
|                | Premium 6000/8000/10000/12000/16000/20000 | 73750, 73536, 73752                    | b          | 使用不带滤盘但安装有泵座 EC2 的泵<br>OASE 配件 73752 包含在 Bitron Premium 60 W 的供货范围内。 |
|                | Titanium 31000                            | 48597, 2× 73750                        |            | 技术上可行，不推荐组合，OASE 不提供用于连接泵的接头套管                                       |
|                | Titanium 51000                            | 2× 73750, 73658                        |            | 技术上可行，不推荐组合，OASE 不提供用于连接泵的接头套管                                       |
|                | Expert 21000/26000/36000/44000            | 2× 73750, 73752, 73536                 | c          | OASE 配件 73752 包含在 Bitron Premium 60 W 的供货范围内。                        |
| 120 W          | Gravity 10000/15000/20000                 | 73752, 73757, 73758                    | d          |                                                                      |
|                | Premium 8000/10000/12000/16000/20000      | 73536, 73750, 73752, 73757             | e          | 使用不带滤盘但安装有泵座 EC2 的泵                                                  |
|                | Titanium 31000                            | 48597, 2× 73750, 73753                 | f          |                                                                      |
|                | Titanium 51000                            | 2× 73750, 73658, 73754                 | g          |                                                                      |
|                | Eco Expert 21000/26000/36000/44000        | 73536, 1×/2× 73750, 73752, 1×/2× 73757 | h          |                                                                      |
| 180 W          | Gravity 10000/15000/20000                 | 73752, 73757, 73758                    | i          |                                                                      |
|                | Premium 10000/12000/16000/20000           | 73536, 73750, 73752, 73757             | j          | 使用不带滤盘但安装有泵座 EC2 的泵                                                  |
|                | Titanium 31000                            | 48597, 2× 73750, 73753                 | k          |                                                                      |
|                | Titanium 51000                            | 73658, 2× 73750, 73754                 | l          |                                                                      |
|                | Expert 21000/26000/36000/44000            | 73536, 1×/2× 73750, 73752, 1×/2× 73757 | m          |                                                                      |

##### 4.5.2 安装 UVC 澄清器

步骤如下：

G

1. 打开 DN 110 管套的软管夹，然后将管套推到 UVC 澄清器的输出口上。
2. 将 UVC 澄清器定位在容器中，并通过管套将输出口连接到容器的输出口。拧紧管套。
3. 用固定角钢将 UVC 澄清器固定到容器上。
  - 固定角钢固定在 UVC 澄清器和容器壁上。
4. 将泵的输出口连接到 UVC 澄清器的输入口。
  - 安装材料：(→ UVC 澄清器/过滤泵组合)
5. 将开关盒挂在容器壁外部的螺丝上。(→ 安装开关盒)

### 4.5.3 串联连接两个 UVC 澄清器

为了在大流量下也确保良好的灭菌率，可以在容器的输出口外额外安装第二个 UVC 澄清器。

步骤如下：

H

- 在容器输出口外安装第二个 UVC 澄清器，并将其连接到输出口。
  - 用于在 ProfiClear Premium XL 重力排水模块上进行安装的安装材料：底座，110 mm 高。
  - 用于在 ProfiClear Premium 个性化模块和 ProfiClear Premium Compact Classic 泵室上进行安装的安装材料：底座，120 mm 高。
  - 用于连接到容器输出口的安装材料：OASE 配件 73751。
  - UVC 澄清器输出端的安装材料：用于连接 DN 110 管道的 OASE 配件 73751。
- 使用固定角钢（OASE 配件 77192）将 UVC 澄清器固定到容器上。
  - 固定角钢固定在 UVC 澄清器和容器壁上。
- Bitron Premium 120 W / 180 W：将开关盒固定到水箱上。（→ 安装开关盒）

### 4.6 加装在泵送式 ProfiClear Premium XL 上

UVC 澄清器安装到泵送式 ProfiClear Premium TF-XL 的一个 DN 110 输入口上。

- 如果干式安装泵，则必须用特氟龙胶带密封压力侧和吸入侧的连接螺纹。

#### 4.6.1 安装 UVC 澄清器

步骤如下：

I

- 打开橡胶套管的软管夹，然后将橡胶套管推到 UVC 澄清器的输出口上。
  - 所需安装材料：OASE 配件 73751（橡胶套管）。
- 将 UVC 澄清器放置在鼓式过滤器的 DN 110 输入口前面，然后使用橡胶套管将输出口连接到鼓式过滤器的输入口。拧紧橡胶套管的软管夹。
- 将三角板以螺栓固定到 UVC 澄清器上。
  - UVC 澄清器通过三角板固定在容器上。
  - 三角板包含在鼓式过滤器的供货范围内。
- 将泵的输出口连接到 UVC 澄清器的输入口。
  - 所需安装材料：OASE 配件 77191、73751 和软管  $\varnothing$  50 mm。
- 将开关盒固定到 UVC 澄清器上。（→ 安装开关盒）

### 4.7 安装开关盒

仅 Bitron Premium 120 W / 180 W



#### 警告

电压会导致死亡或重伤。

- 如果 UVC 澄清器位于过滤容器中，始终将开关盒安装在过滤容器的外部，切勿安装在 UVC 水箱上。

J

如果加装在泵送式 ProfiClear Premium TF-XL

上或单独安装，则用固定角钢和附件包中的螺丝将开关盒固定到水箱上。

K

如果安装到 ProfiClear Premium 个性化模块、ProfiClear Premium Compact Classic 泵室或 ProfiClear Premium XI 重力排水模块中，将开关盒固定到容器壁外部。

- 安装在 ProfiClear Premium 个性化模块和 ProfiClear Premium Compact Classic 泵室中：
  - 对于新的过滤容器，已预先安装了用于悬挂开关盒的螺丝。
  - 对于没有悬挂用螺丝的过滤容器，必须随后在容器壁上打孔并安装螺丝。
- 安装在 ProfiClear Premium XL 重力排水模块中：
  - 已预先安装了用于悬挂开关盒的螺丝。

## 5 调试



### 小心

UVC 紫外线灯的紫外线辐射可导致眼睛或皮肤灼伤。



- UVC 紫外线灯决不可在外壳外运行。
- 出于安全的原因，只有当 UVC 澄清器按规定安装在设备中时，才可以开启 UVC 紫外线灯。
- 如果使用多个 Bitron Premium 120 W / 180 W：仅将 UVC 澄清器的设备头连接到开关盒。



### 提示

- 首先打开现有的截止阀，然后开启泵，再开启 UVC 澄清器。
- 检查所有接口的密封性。
- 在使用过滤启动剂、药品或池塘护理液时，请使 UVC 澄清器停止运行至少 36 个小时。
- 检查所有接口的密封性。
- 在使用过滤启动剂、药品或池塘护理液时，请使 UVC 澄清器停止运行至少 36 个小时。

### 5.1 接通 / 关闭

|           | Bitron Premium 60 W                                                                    | Bitron Premium 120 W                                                                           | Bitron Premium 180 W                                                                           |
|-----------|----------------------------------------------------------------------------------------|------------------------------------------------------------------------------------------------|------------------------------------------------------------------------------------------------|
|           | -                                                                                      |               |               |
| <b>接通</b> | <ul style="list-style-type: none"> <li>• 将电源插头插入插座。</li> <li>• 通电后，机器会立刻启动。</li> </ul> | <ul style="list-style-type: none"> <li>• 将电源插头插入插座。</li> <li>• 通过开关盒独立开启各个 UVC 澄清器。</li> </ul> | <ul style="list-style-type: none"> <li>• 将电源插头插入插座。</li> <li>• 通过开关盒独立开启各个 UVC 澄清器。</li> </ul> |
| <b>关闭</b> | 拔出电源插头。                                                                                | 拔出电源插头或通过开关盒独立关闭各个 UVC 澄清器。                                                                    | 拔出电源插头或通过开关盒独立关闭各个 UVC 澄清器。                                                                    |

### 5.2 检查功能

L

- 如果紫外线灯已接通，功能指示灯亮起。
- Bitron Premium 120 W / 180 W：明亮的 UVC 灯会照亮功能显示器。功能显示器暗淡表示 UVC 澄清器关闭。推荐功能检查：
  - 一次仅开启一个 UVC 澄清器。关闭相邻的 UVC 澄清器。

## 6 故障排除

| 故障            | 原因           | 对策                                                                                                                    |
|---------------|--------------|-----------------------------------------------------------------------------------------------------------------------|
| 设备不能提供令人满意的功效 | 水污染严重        | <ul style="list-style-type: none"> <li>• 清除池塘中的水藻和树叶</li> <li>• 进行彻底清洁</li> <li>• 更换水</li> </ul>                      |
|               | 石英玻璃脏污       | 清洁石英玻璃                                                                                                                |
|               | UVC 紫外线灯功率过低 | 灯必须在运行 8,000 小时后更新                                                                                                    |
|               | 池塘容积过大       | 使用更多 UVC 澄清器                                                                                                          |
|               | 流量太低或太高      | 遵守建议流量                                                                                                                |
| UVC 紫外线灯不亮    | 电源插头未插入      | 插入电源插头                                                                                                                |
|               | UVC 紫外线灯损坏   | 更换 UVC 紫外线灯                                                                                                           |
|               | 接口损坏         | 检查电气连接                                                                                                                |
|               | UVC 紫外线灯过热   | <ul style="list-style-type: none"> <li>• 冷却后，UVC 紫外线灯会自动重新开启</li> <li>• 在阳光强烈时请遮盖设备</li> <li>• 增加流量以避免水箱过热</li> </ul> |

## 7 清洁和保养



### 警告

电压会导致死亡或重伤。

- 在设备上作业前，请拔出电源插头。
- 采取保护措施，防止设备因意外再次通电。



### 小心

石英玻璃和 UVC 紫外线灯可能会破碎并造成切割伤。

- 在 UVC 澄清器上进行所有作业时要小心，以避免切伤。
- 避免震动、碰撞和剧烈运动，以防止玻璃破碎。



### 提示

如果来自输出口的水流突然中断（例如通过截止阀关闭），则可损坏设备。突然中断可能导致短期压力增加超过 1 bar（水锤现象）。

- 关闭：首先关掉泵，之后关闭截止阀。在过滤系统中进行操作时，首先关闭过滤系统。
- 接通：首先打开截止阀，之后接通泵。在过滤系统中进行操作时，最后开启过滤系统。
- 可以选择将截止阀安装在输入口前面。

### 7.1 定期作业

必须定期检查设备的功能是否有缺陷。根据运行时间和水的受污染情况单独确定时间间隔。对清洁的要求越高，必须越频繁地检查设备。

### 7.2 拆卸/安装设备头



### 小心

UVC 紫外线灯的紫外线辐射可导致眼睛或皮肤灼伤。

- UVC 紫外线灯决不可在外壳外运行。
- 出于安全的原因，只有当 UVC 澄清器按规定安装在设备中时，才可以开启 UVC 紫外线灯。
- 如果使用多个 Bitron Premium 120 W / 180 W：仅将 UVC 澄清器的设备头连接到开关盒。



### 小心

发热的灯具。触摸易烫伤。

- 关闭装置电源，拆卸前等待几分钟，直至灯具完全冷却。

步骤如下：

□ M

1. 按下卡钩，然后将设备头逆时针旋转约 30 度，小心将其卸下。
  - 注意不要将石英玻璃管上的运输保护装置弄丢。
2. 小心地将设备头扭转到与插座呈大约 30 度的位置，然后顺时针旋转，直到听到设备头卡入到位。
  - 运输保护装置必须位于石英玻璃管上。

### 7.3 清洁石英玻璃

前提：

- 设备头已被取下。(→ 拆卸/安装设备头)

步骤如下：

1. 用湿布擦净石英玻璃管。
2. 检查设备头上的 O 形环是否损坏，必要时进行更换。
3. 完成这些工作后将设备头安装上。(→ 拆卸/安装设备头)

### 7.4 更换 UVC 紫外线灯泡

最晚在运行 8,000 小时后更换 UVC 紫外线灯。通过这样可以保证最佳的过滤功率。

- Bitron Premium 120 W / 180 W：更换所有 UVC 紫外线灯。



#### 警告

接触带电导体可能会导致死亡或重伤。

- 在设备上作业前，请拔出电源插头。



#### 提示

- 石英玻璃管中可能形成冷凝水。冷凝水是无法避免的，不会影响功能和安全性。
- 随着时间流逝，石英玻璃管可能会受刮擦或变得不透明。在这种情况下，UVC 紫外线灯不再提供足够的清洁性能。必须更换石英玻璃管。

前提：

- 设备头已被取下。(→ 拆卸/安装设备头)

步骤如下：

□ N

1. 使用螺丝刀通过石英玻璃上的锁紧螺母松开安全螺栓。
2. 逆时针拧下锁紧螺母，之后以轻微的扭转动作小心地拔出石英玻璃。
  - 剧烈的碰撞可能损坏石英玻璃或下面的 UVC 紫外线灯。
3. 将灯保护装置从 UVC 紫外线灯上取下，然后取出底座前的屏蔽板，最后将 UVC 紫外线灯从底座中拔出。更换为新的 UVC 紫外线灯。
  - 只使用符合设备技术参数的 UVC 紫外线灯。(→ 技术数据)
  - 完成换灯后将屏蔽板和灯保护装置装回原位。
4. 将石英玻璃与锁紧螺母和 O 形环一起推回到 UVC 紫外线灯上。
  - 注意使 O 形环位于 UVC 澄清器的锁紧螺母和螺纹之间，以便防水密闭石英玻璃。
5. 顺时针拧紧锁紧螺母，直至无法转动。之后通过锁紧螺母拧紧安全螺栓。

## 8 存放/过冬

该机器不具备防冻保护，必须在严寒到来之前进行拆除和贮藏。

请如此正确放置机器：

- 彻底清理机器，检查是否损坏，如有损坏部件则对其进行更换。
- 将设备尽可能排空，进行彻底清洗并检验是否有损坏。
- 尽可能排空所有的软管、管道和接头。
- 保护电气连接不要潮湿和脏污。
- 在水中防冻置放泵。
- 防止打开的插座连接受潮和脏污。

## 9 磨损件

- 紫外线灯、石英玻璃和用于石英玻璃的O型环

## 10 备件

使用 OASE

原厂零件可保持设备的安全性和持续的运行可靠性。

备件图纸和备件均可在我们的网站上获取。



[www.oase-livingwater.com/spareparts\\_INT](http://www.oase-livingwater.com/spareparts_INT)

## 11 丢弃处理



### 提示

本设备不得按生活垃圾进行废弃处理。

- 剪断电线使本设备无法再使用，并通过专门的回收系统进行废弃处理。
- 通过专门的回收系统对 UVC 紫外线灯进行废弃处理。

## 12 技术数据

### 12.1 设备数据

| Bitron Premium |             |     | 60 W                          | 120 W                         | 180 W                         |
|----------------|-------------|-----|-------------------------------|-------------------------------|-------------------------------|
| 连接电压           |             |     | 220 - 240 V AC,<br>50 - 60 Hz | 220 - 240 V AC,<br>50 - 60 Hz | 220 - 240 V AC,<br>50 - 60 Hz |
| 功率消耗           |             | W   | 60                            | 120                           | 180                           |
| 防护等级           | 设备头         |     | IP68                          | IP68                          | IP68                          |
|                | 开关盒         |     | -                             | IP44                          | IP44                          |
| UVC 紫外线灯       | 型号          |     | 1 × 60 W TC-L (UV-C)          | 2 × 60 W TC-L (UV-C)          | 3 × 60 W TC-L (UV-C)          |
|                | 使用寿命        | h   | 8000                          | 8000                          | 8000                          |
| 水温             | 允许范围        | °   | + 4 ... + 35                  | + 4 ... + 35                  | + 4 ... + 35                  |
|                |             | C   |                               |                               |                               |
| 电缆             | 长度          | m   | 5                             | 5                             | 5                             |
|                | 开关盒/设备头连接电缆 | 长度  | m                             | -                             | 1.8                           |
| 输入             | 接口          |     | DN 110                        | DN 110                        | DN 110                        |
| 输出             | 接口          |     | DN 110                        | DN 110                        | DN 110                        |
| 流量             | 最小          | l/h | 5000                          | 8000                          | 10000                         |
|                | 最大          | l/h | 40000                         | 70000                         | 100000                        |
|                | 建议          | l/h | 16500                         | 33000                         | 50000                         |
| 工作压力           | 最大          | bar | 0.6                           | 0.6                           | 0.6                           |
| 泵压力            | 最大          | bar | 1                             | 1                             | 1                             |
| 尺寸             | 长度          | mm  | 210                           | 360                           | 384                           |
|                | 宽度          | mm  | 280                           | 358                           | 388                           |
|                | 高度          | mm  | 681                           | 681                           | 681                           |
| 重量             | 无水          | kg  | 7.6                           | 13.6                          | 16.9                          |
|                | 有水          | kg  | 21.0                          | 40.5                          | 50.2                          |

## 12.2 灭菌性能

|                      | 流量        | UVC 功率                 | 灭菌能量                    |
|----------------------|-----------|------------------------|-------------------------|
| Bitron Premium 60 W  | 16500 l/h | 60 W                   | 12 mWs/cm <sup>2</sup>  |
| Bitron Premium 120 W | 18000 l/h | 60 W                   | 12 mWs/cm <sup>2</sup>  |
|                      | 30000 l/h | 60 W                   | 7.2 mWs/cm <sup>2</sup> |
|                      |           | 120 W                  | 12 mWs/cm <sup>2</sup>  |
| Bitron Premium 180 W | 19800 l/h | 60 W                   | 12 mWs/cm <sup>2</sup>  |
|                      | 38700 l/h | 60 W                   | 9.2 mWs/cm <sup>2</sup> |
|                      |           | 120 W                  | 12 mWs/cm <sup>2</sup>  |
|                      |           | 180 W                  | 12 mWs/cm <sup>2</sup>  |
|                      | 50000 l/h | 60 W                   | 4.7 mWs/cm <sup>2</sup> |
|                      |           | 120 W                  | 9.2 mWs/cm <sup>2</sup> |
| 180 W                |           | 12 mWs/cm <sup>2</sup> |                         |

12 mWs/cm<sup>2</sup> Chlorella vulgaris (单细胞绿藻) 灭活所需的能量

5.5 mWs/cm<sup>2</sup> Pseudomonas aeruginosa 灭活所需的能量

## 12.3 水值

| 型号    | 净水             | 池水               |
|-------|----------------|------------------|
| pH 值  | 7.2 ... 7.6    | 7.2 ... 7.6      |
| 硬度    | 8 ... 15 DH    | 8 ... 15 DH      |
| 游离氯   | <0.3 mg/l      | 0.3 ... 0.6 mg/l |
| 氯含量   | <250 mg/l      | <200 mg/l        |
| 总蒸发残留 | <50 mg/l       | <50 mg/l         |
| 温度    | +4 ... +35 ° C | +4 ... +30 ° C   |

## 13 设备上的标识

|                                                                                               |                                 |
|-----------------------------------------------------------------------------------------------|---------------------------------|
| <b>IP68</b>  | 完全防止接触、防尘、防止长时间浸入深度达 0.1 m 的水中。 |
| <b>IP44</b>                                                                                   | 防止危险部件接触直径达 1 mm 的物体。<br>防止溅水。  |
|              | 危险的 UVC 辐射。                     |
|             | 避免阳光直接照射。                       |
|            | 在霜冻时对设备进行排水。                    |
|            | 不可当普通生活垃圾处置。                    |
|            | 阅读并遵守使用说明书。                     |



